

MEARIN
SISTEM DE DRENAJ
HIGH
PERFORMANCE
ULTRA-UȘOR
PENTRU
PROFESIONIȘTI



SISTEM DE DRENAJ DIN GRP DE ÎNALTĂ CALITATE

SOLUȚIE FLEXIBILĂ, PROFESIONALĂ DE DRENAJ PENTRU TOATE UTILIZĂRILE MEARIN PLUS ȘI EXPERT

MEARIN PLUS 150

Lățime liberă: 150 mm

Lățime de construcție: 186 mm

Înălțime de construcție: 187 mm

- ✓ Corp jgheab fără pantă
- ✓ Cu margine de conectare din fibră de sticlă
- ✓ Clase de sarcină A 15 până la D 400

MEARIN PLUS 200

Lățime liberă: 200 mm

Lățime de construcție: 236 mm

Înălțime de construcție: 242 mm

- ✓ Corp jgheab fără pantă
- ✓ Cu margine de conectare din fibră de sticlă
- ✓ Clase de sarcină A 15 până la D 400

MEARIN PLUS 100

Lățime liberă: 100 mm

Lățime de construcție: 136 mm

Înălțime de construcție: 158 mm

- ✓ Corp jgheab fără pantă
- ✓ Cu margine de conectare din fibră de sticlă
- ✓ Clase de sarcină A 15 până la D 400

MEARIN PLUS 300

Lățime liberă: 300 mm

Lățime de construcție: 336 mm

Înălțime de construcție: 397 mm

- ✓ Corpul jgheabului fără pantă
- ✓ Cu margine de conectare din fibră de sticlă
- ✓ Clasa de sarcină de la A 15 până la D 400

MEARIN PLUS 100 BLACK

Lățime liberă: 100 mm

Lățime de construcție: 136 mm

Înălțime de construcție: 158 mm

- ✓ Corp jgheab fără pantă
- ✓ Cu margine de conectare din fibră de sticlă
- ✓ Clase de sarcină A 15 până la D 400

SISTEM MEARIN PREZENTARE GENERALĂ

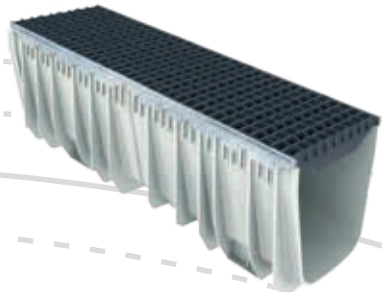

MEARIN EXPERT 300

Lățime liberă: 300 mm
Lățime de construcție: 332 mm
Înălțime de construcție: 397 mm

- ✓ Corp jgheab fără pantă
- ✓ Cu margine zincată
- ✓ Clase de sarcină de la A 15 până la E 600



MEARIN EXPERT 200

Lățime liberă: 200 mm
Lățime de construcție: 232 mm
Înălțime de construcție: 242 mm

- ✓ Corp jgheab fără pantă
- ✓ Cu margine zincată
- ✓ Clase de sarcină de la A 15 până la E 600



MEARIN EXPERT 150

Lățime liberă: 150 mm
Lățime de construcție: 182 mm
Înălțime de construcție: 187 mm

- ✓ Corp jgheab fără pantă
- ✓ Cu margine zincată
- ✓ Clase de sarcină de la A 15 până la E 600

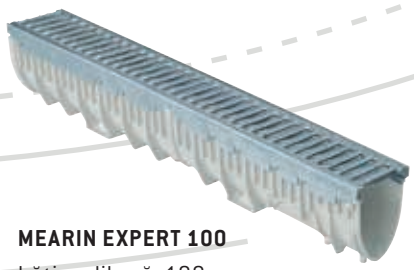

MEARIN EXPERT 100

Lățime liberă: 100 mm
Lățime de construcție: 132 mm
Înălțime de construcție: 158 mm

- ✓ Corp jgheab fără pantă
- ✓ Cu margine zincată
- ✓ Clase de sarcină de la A 15 până la E 600



MEARIN PLUS ȘI MEARIN EXPERT

SOLUȚII FLEXIBILE, PROFESIONALE DE DRENAJ PENTRU TOATE UTILIZĂRILE

Sistemul MEARIN permite instalarea de jgheaburi fără asistență mecanică și cu mult mai puțin personal decât în cazul jgheaburilor clasice din beton, mult mai grele. Ancorarea perfectă a sistemului în patul de beton garantează o instalare rapidă și simplă și o construcție -extrem de stabilă a sistemului de drenaj.

Datorită materialului GRP foarte stabil, sistemul MEARIN este extrem de rezistent la rupere și abraziune. Suprafața interioară netedă

pe termen lung a corpului jgheabului asigură o performanță optimă de scurgere.

- ✓ În ciuda greutateii minime, sunt posibile clase de sarcină până la E 600 în comparație cu majoritatea jgheaburilor PP, PE și GRP
- ✓ Sistemul de fixare inovator STARFIX asigură montarea și demontarea simplă și rapidă a grătarelor și curățarea ușoară a jgheaburilor

MEARIN PLUS

- ✓ Pentru drenajul suprafețelor până la clasa de sarcină D 400

MEARIN EXPERT

- ✓ Pentru drenajul suprafețelor până la clasa de sarcină E 600

Date

Greutate în kg

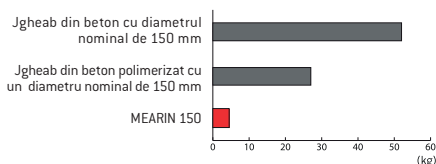

Rezistența la întindere

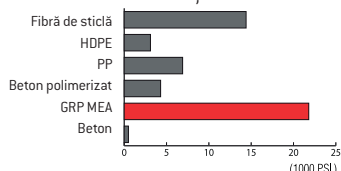

Rezistența la compresiune

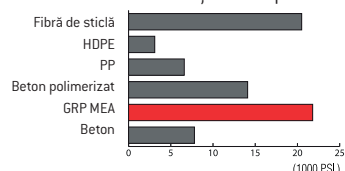

Dilatare termică (la 20°C)

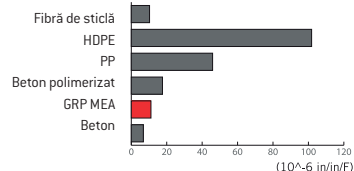

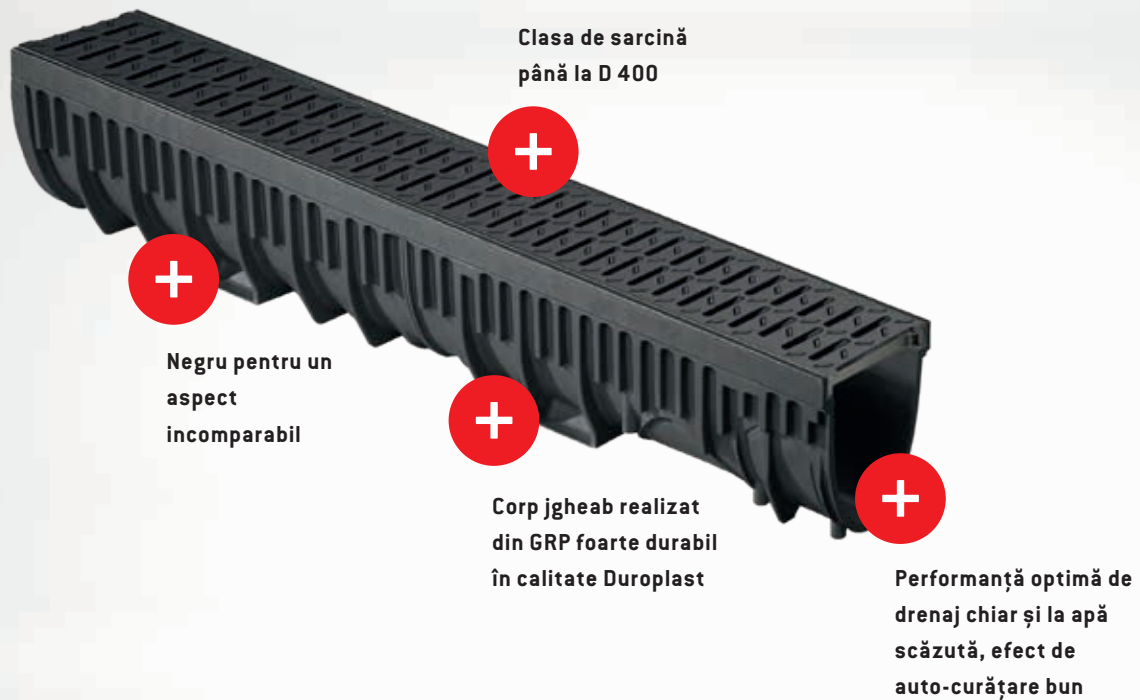

MEARIN PLUS 100 BLACK UȘOR ȘI ESTETIC (D 400)

MEARIN PLUS 100 BLACK

Sistemul de jgheaburi MEARIN BLACK este perfect pentru drenajul estetic al parcurilor și spațiilor deschise.

Corp de jgheab foarte rezistent din GRP în calitate Duroplast. Materialul high-tech este stabil ca formă, rezistent la temperatură, rezistent la abraziune și la substanțe chimice.

- ✓ Extrem de stabil (până la clasa D 400)
- ✓ Perfect pentru pavaj închis la culoare, antracit / Jgheab din GRP (material compozit stabil armat cu fibră de sticlă)
- ✓ Fără Thermoplast = Nu se deformează!
- ✓ Permanent stabil!
- ✓ Grătare din plastic rezistente la intemperii (fără rugină), grătare zincate cu bare și grătare cu ochiuri
- ✓ Durabile: 100% reciclabile

Margine din GRP
rezistentă la substanțe

Acoperire jgheab din oțel,
fontă și plastic



Corp jgheab
realizat din GRP
foarte durabil în
calitate Duroplast

Clasa de sarcină
până la D 400

Diametre nominale de 100,
150, 200 și 300 mm

MEARIN PLUS

SISTEM DE DRENAJ CU MARGINE DIN GRP (D 400)

MEARIN PLUS

Pentru utilizarea în grădină și amenajarea peisageră,
precum și în zonele urbane:

- ✓ Corp jgheab și margine în întregime din GRP (material compozit extrem de stabil ranforsat cu fibră de sticlă)
- ✓ Disponibil în diametre nominale de 100, 150, 200 și 300 mm
- ✓ Variante de grătar din oțel, fontă și plastic
- ✓ Domenii de aplicare: spații publice, parcuri, grădinarit și amenajări peisagere
- ✓ Pante disponibile în toate diametrele nominale datorită marginilor atașabile inovative
- ✓ Clasa de sarcină până la D 400

MEARIN EXPERT

SISTEM DE DRENAJ CU MARGINE DE PROTECȚIE DIN OȚEL (E 600)

MEARIN EXPERT

Pentru aplicații în zonele urbane, drumuri și zone industriale:

- ✓ Corp jgheab din GRP (compozit din fibră de sticlă foarte stabil) cu margini de protecție integrate din oțel zincat pentru sarcini mari
- ✓ Disponibil în diametre nominale de 100, 150, 200 și 300 mm
- ✓ Variante de grătar din oțel, fontă și plastic
- ✓ Domenii de aplicare: facilități de agrement, zone industriale, ateliere, drumuri și zone de trafic
- ✓ Clasa de sarcină până la E 600

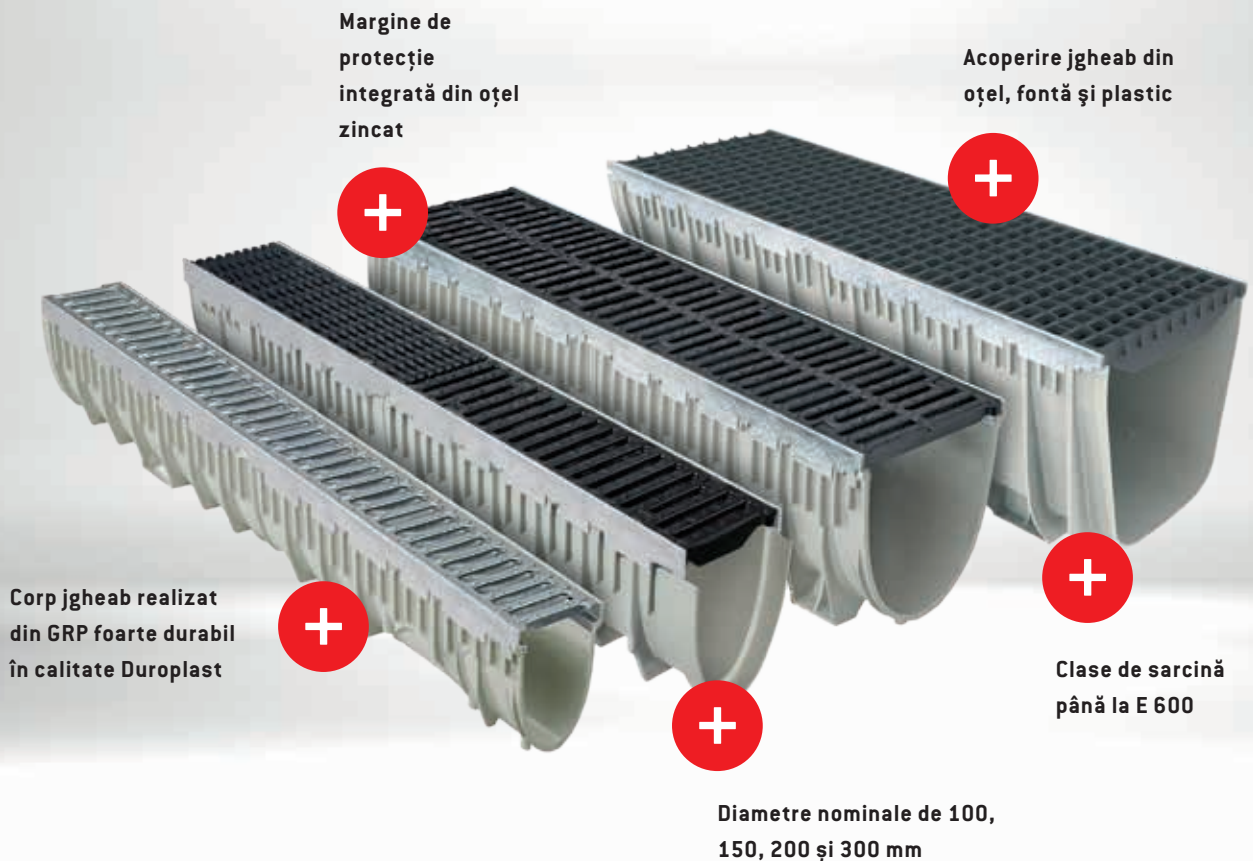

SISTEM MEARIN

- ✓ Primul sistem de jgheaburi complet și etanșabil din GRP
- ✓ Certificat conform EN 1433 și CE

Corpul jgheabului din GRP în calitate Duroplast garantează o capacitate mare de încărcare. Materialul high-tech este stabil ca formă, rezistent la temperatură, rezistent la abraziune și la substanțe chimice.

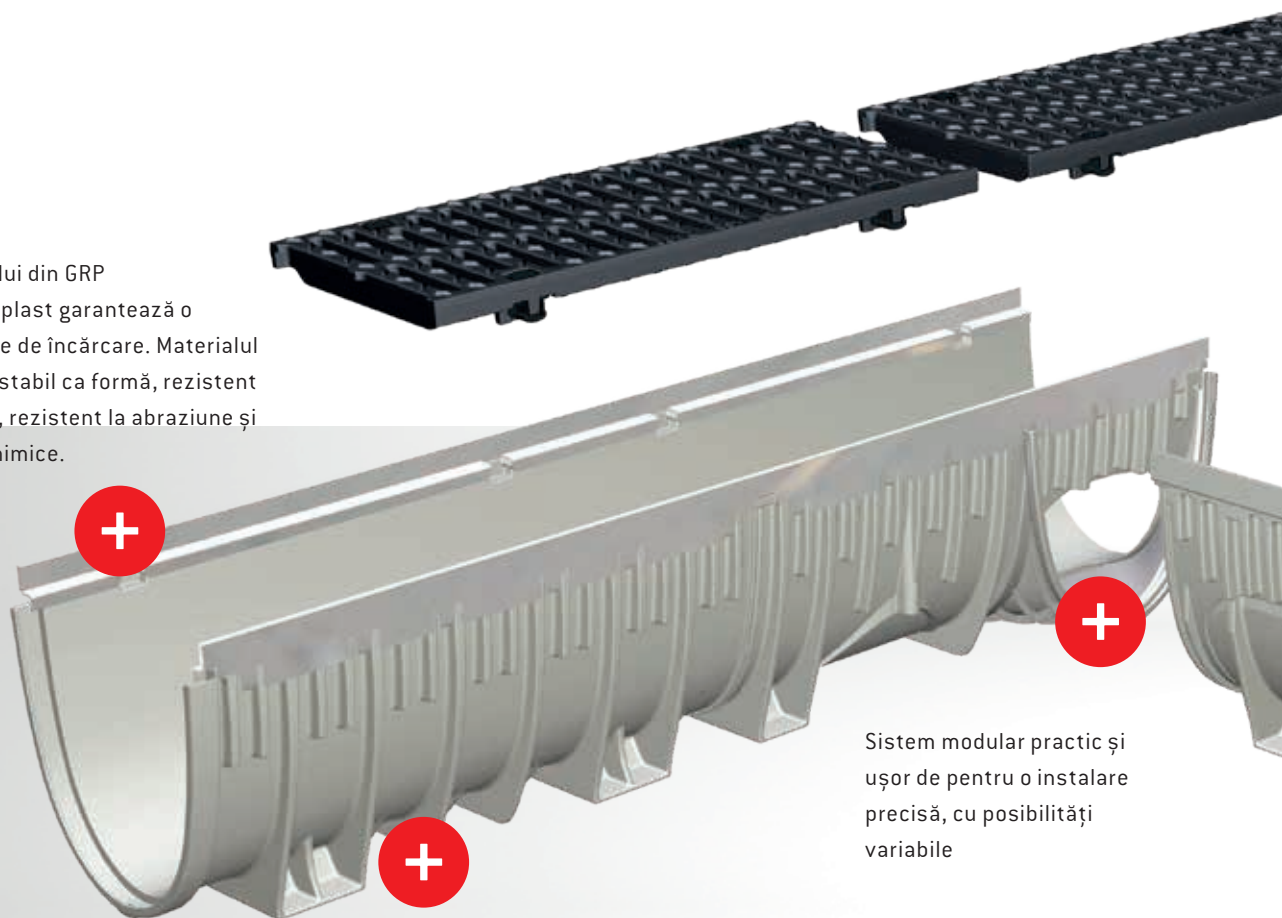

Sistem modular practic și ușor de pentru o instalare precisă, cu posibilități variabile

Corpul jgheabului este realizat complet din GRP MEA, special dezvoltat pentru soluții de drenare

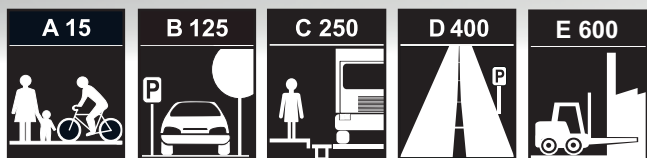

SISTEM COMPLET CU COMPONENTE PERFECT ADAPTATE



Sistemul de fixare inovator STARFIX pentru grătare permite o instalare și o întreținere mai rapidă. Acest lucru economisește timp și bani. Sistemul de blocare în 4 puncte previne slăbirea sau zăngănit grătarelor și precum și deplasarea longitudinală a grătarelor



Margini atașabile pentru pantă, pentru realizarea simplă a nivelului apei sau a pantelor tălpii (0,5%) (MEARIN PLUS)



Evantaie de ancorare atate și joase garantează o fixare sigură și durabilă în patul



Forma jgheabului asigură un flux optim de scurgere, chiar și la un nivel scăzut de apă și asigură un efect bun de auto-curățare

MEARIN PLUS

MARGINI DE PANTĂ

MEARIN PLUS MARGINI DE PANTĂ

Cu marginile de pantă MEARIN PLUS se poate realiza ușor o pantă a tălpii cu 0,5% înclinație și o pantă a oglinzii de apă.

Marginile sunt fixate permanent cu clipsuri pe jgheaburi, fără înșurubare, găurire sau lipire. Conexiunea obținută astfel rezistă și la sarcini mari și garantează flexibilitate maximă.

✓ Instalare ușoară și rapidă

- ✓ Greutate redusă
- ✓ Creșterea semnificativă a capacității de scurgere
- ✓ Înălțimi de construcție ale corpului jgheabului, inclusiv margini de la 195 până la 240 mm
- ✓ Pantă de 0,5% la 1 metru de jgheab
- ✓ Disponibile pentru sistemele MEARIN PLUS cu diametre nominale de 100, 150, 200 și 300 mm
- ✓ La cerere, disponibile și pentru cutii de scurgere



Pantă a oglinzii
apei

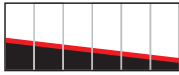

Pantă a tălpii
0,5%

Montaj simplu
prin mecanism de
blocare



Margine atașabilă pantă talpă
cu 0,5% înclinație

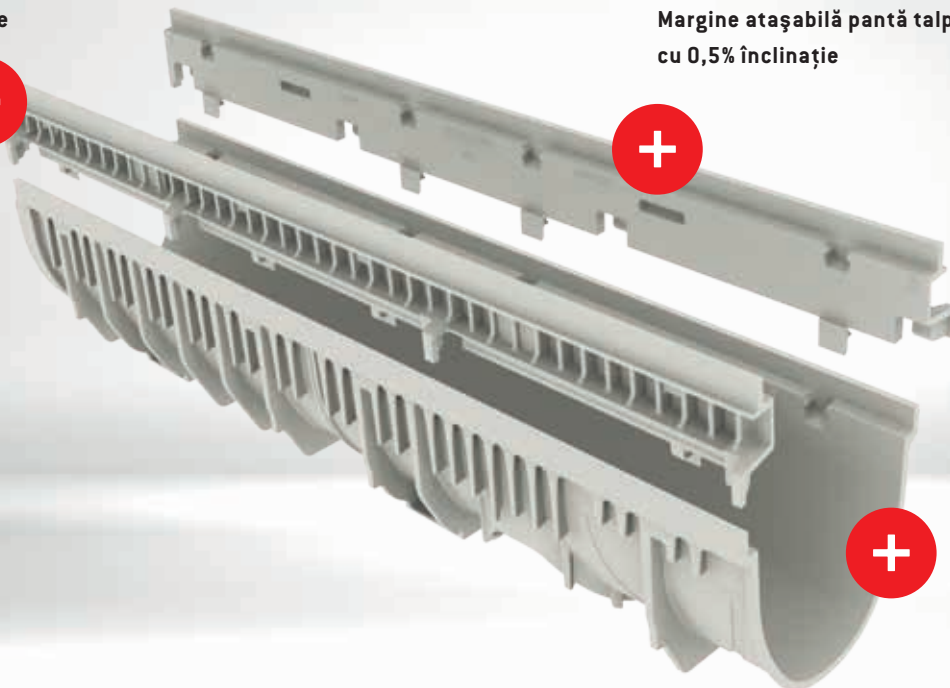

Pentru sistemele de
jgheaburi MEARIN
PLUS cu diametre
nominale de 100,
150, 200 și 300 mm

Grătar cu bare din
otel zincatGrătar cu ochiuri
din oțel zincat

Grătar cu bare PAG

Grătar cu bare
din fontă

MEARIN PLUS ȘI MEARIN EXPERT GRĂTARE DE ACOPERIRE PENTRU JGHEABURI

GRĂTARE DE ACOPERIRE PENTRU JGHEABURI MEARIN PLUS ȘI EXPERT

MEA oferă o gamă largă grătare de acoperire pentru sistemele de jgheaburi MEARIN, care nu sunt doar funcționale, ci care puntează în special la design-ul produselor.

De la grătarele eficiente cu ochiuri la grătarele clasice cu bare, MEA înseamnă cea mai bună calitate, inovație și creativitate.

Grătare cu bare realizate din oțel zincat sau PAG:

- ✓ Designul inteligent bară/ fantă este o alternativă

optică la grătarele cu ochiuri. Deosebit de stabil și rezistent la intemperii

- ✓ Clasa de sarcină de la A 15 până la C 250

Grătare cu bare din fontă:

- ✓ Adecvate în special pentru sarcini extreme și zone cu trafic ridicat. Clase de sarcină C 250 până la E 600

Grătare cu ochiuri

- ✓ Grătarul clasic de acoperire a jgheaburilor din grătar presat zincat termic
- ✓ Clase de sarcină de la A 15 până la D 400

STARFIX

SIGURANȚA INOVATOARE PENTRU GRĂTARE FĂRĂ ȘURUBURI

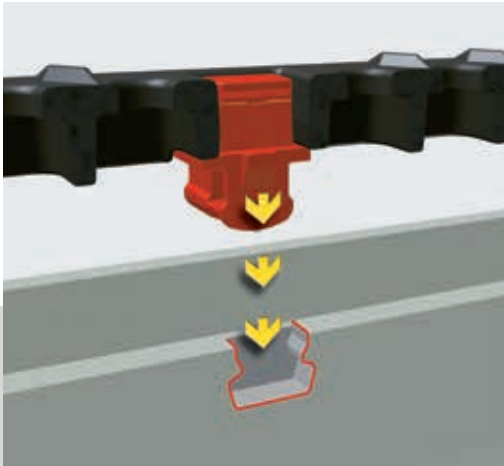

Montare:

- ✓ Așezați grătarul pe corpul jgheabului
- ✓ Apăsați - Clicl - Gatag

Demontare:

- ✓ Scoateți grătarul simplu cu mâna prin tragere

SIGURANȚĂ PENTRU GRĂTARE STARFIX

- ✓ Siguranță inovatoare cu fixare în 4 puncte în corpul jgheabului, pentru o fixare fermă și stabilă, fără piese mobile sau zgomotoase
- ✓ Asigurarea grătarelor de acoperire împotriva deplasării longitudinale
- ✓ Durată lungă de viață, deoarece nu există piese mobile și de uzură
- ✓ Nu există o reducere a secțiunii transversale a debitului deoarece secțiunea transversală a jgheabului rămâne complet liberă
- ✓ Fixare și desprindere rapidă și ușoară a grătarelor, fără unelte speciale
- ✓ Deosebit de plăcut și silențios, datorită sistemului de închidere fonoabsorbant, ceea ce îl face ideal pentru zonele care necesită protecție împotriva zgomotului.

Fixare și
desprindere
simplă și
rapidă



Sistem
de închidere
fonoabsorbant



Siguranță în 4
puncte pentru o
fixare stabilă a
grătarelor



Materialul în ansamblu

- ✓ Rezistență crescută împotriva substanțelor chimice și uleiurilor precum și a altor substanțe agresive
- ✓ Cea mai mare rezistență la intemperii
- ✓ Greutate minimă
- ✓ Costuri reduse de transport
- ✓ Protejează durabil resursele și mediul

GRP MEA MATERIAL PREMIUM

GRP MEA

Toate sistemele de jgheaburi MEARIN sunt realizate din GRP MEA de înaltă calitate. GRP reprezintă un compozit armat cu fibră de sticlă și este utilizat într-o varietate de aplicații cu cerințe ridicate, de ex. construcția de avioane, industria de automobile sau în cursele de mașini.

Dar GRP nu este întotdeauna egal cu GRP, calitatea și proprietățile specifice sunt uneori semnificativ diferite. Ne bazăm pe tehnologia SMC (Sheet Moulding Compound) - un compozit din -rășină poliesterică, umpluturi minerale, aditivi și foi din fibră de sticlă.

GRP convinge prin cea mai mare rezistență și păstrarea formei. Acest lucru înseamnă stabilitate extremă chiar și la fluctuații mari de temperatură, combinate cu un nivel foarte scăzut de dilatare liniară.

În contrast cu materiale termoplastice, GRP nu se deformează după întărire, ci își păstrează forma stabil și durabil. Experiența noastră îndelungată și competența cu acest material garantează produse ușoare și în același timp durabile, care creează valoare adăugată pentru clienții și partenerii noștri

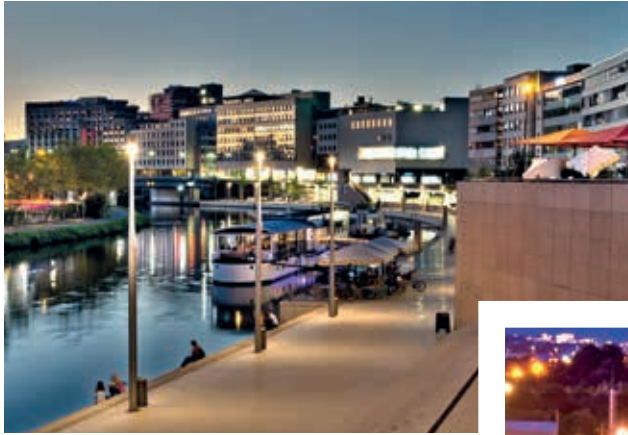

CENTRELE ORAȘELOR ȘI ZONE PIETONALE



PARCĂRI



AMENAJĂRI PEISAGERE ȘI GRĂDINI



STRĂZI ȘI CĂI DE TRANSPORT



CASĂ ȘI GRĂDINĂ



INDUSTRIE ȘI COMERȚ

MEARIN DOMENII DE UTILIZARE

DESCOPERIȚI ȘI ALTE PRODUSE DIN PORTOFOLIUL MEA WATER MANAGEMENT



MEADRAIN PG

Soluții de drenaj pentru garaje
subterane și parcări



MEATEC

Sistem profesional de drenaj -
pentru fațade și terase



MEADRAIN

Sistem profesional de drenaj -
pentru fațade și terase



MEADRAIN TRAFFIC

Sisteme profesionale de
drenaj pentru drumuri și
autostrăzi



BUILDING SUCCESS

MEA Water Management / Sudetenstraße 1 / D-86551 Aichach / www.mea-group.com
Sucursală a MEA Bautechnik GmbH