

MATERIALEIGENSCHAFTEN

POLYMERBETON	auf Polyesterharzbasis, mit mineralischen Füllstoffen, Additiven
DRUCKFESTIGKEIT	≥ 90 N/mm ²
BIEGEFESTIGKEIT	≥ 22 N/mm ²
ELASTIZITÄTSMODUL	25.000 – 35.000 N/mm ²
DICHTE	2,1 – 2,3 kg/dm ³
LÄNGENAUSDEHNUNGSKOEFFIZIENT	Ca. 1,45 x 10 ⁻⁵ 1/K
HITZEBESTÄNDIGKEIT	100°C Dauerbelastung, bis 200°C bei Belastungsdauer bis 5 min.
FROSTBESTÄNDIGKEIT	- 50°C
WASSERAUFNAHME	< 0,05% DIN 52 103 (A)

EINSATZZWECK

Bauteil zur Linienentwässerung von Oberflächen um anfallendes Niederschlagswasser aus angrenzenden befestigten Flächen aufzunehmen, zu transportieren und abzuleiten.

** Nicht zur Querentwässerung von Schnellstraßen und Autobahnen geeignet.

MEADRAIN SVF 1000 RINNENKÖRPER

MIT 4 MM KANTENSCHUTZ AUS VERZINKTEM STAHL, DICHTUNGSFALZ GEMÄß DIN EN 1433

Lichte Weite des Rinnenkörpers 100 mm. Baubreite 133 mm. Geeignet für die Rinnenabdeckungen **MEA 100 CLIPFIX**, **Schlitzaufsätze TSL 100 und TSH 100**, mit und ohne Längsverschiebesicherung. Belastungsklassen A 15 bis E 600** gemäß DIN EN 1433. Belastung laut Angabe, bei Einbau gemäß den MEA-Einbauhinweisen.

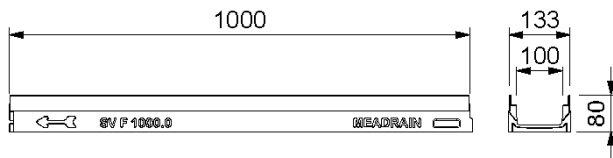

010154631

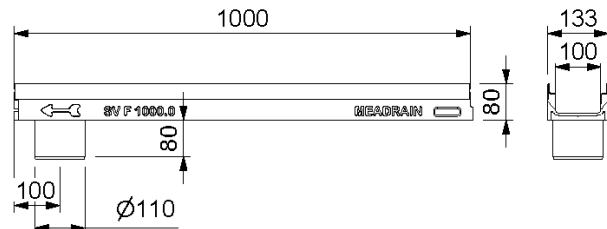

010154635

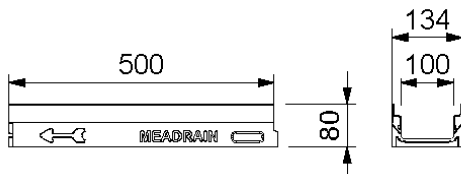

010154633

MEADRAIN SVF 1000 RINNENKÖRPER OHNE GEFÄLLE, BELASTUNGSKLASSE E 600 GEMÄß DIN EN 1433**

Bezeichnung	Bestell-Nr.	Länge [mm]	Bauhöhe [mm]	kg/Stück
MEADRAIN SVF 1000.0/80 Rinne 1)	010154631	1000	80	9,80
MEADRAIN SVF 1000.0 A/80 Rinne mit Stutzen Ø 110 mm 8)	010154635	1000	80	9,70
MEADRAIN SVF 1000.1/80 Rinne 1)	010154633	500	80	4,90

** Nicht zur Quерentwässerung von Schnellstraßen und Autobahnen geeignet.
 1) Anschlussmöglichkeit für senkrechten Ablauf Ø 110 mm (Ablaufvorformung).
 8) Mit dicht eingeformtem Ablaufstutzen Ø 110 mm.

MEADRAIN SV / SE / SG und SVF / SEF 1000

A 15, B 125, C 250, D 400**, E 600**

Nennweite 100

MEADRAIN SV 1000 RINNENKÖRPER

MIT 4 MM KANTENSCHUTZ AUS VERZINKTEM STAHL, DICHTUNGSFALZ GEMÄß DIN EN 1433

Lichte Weite des Rinnenkörpers 100 mm. Baubreite 133 mm. Geeignet für die Rinnenabdeckungen **MEA 100 CLIPFIX**, **Schlitzaufsätze TSL 100** und **TSH 100**, mit und ohne Längsverschiebesicherung. Belastungsklassen A 15 bis E 600** gemäß DIN EN 1433. Belastung laut Angabe, bei Einbau gemäß den MEA-Einbauhinweisen.

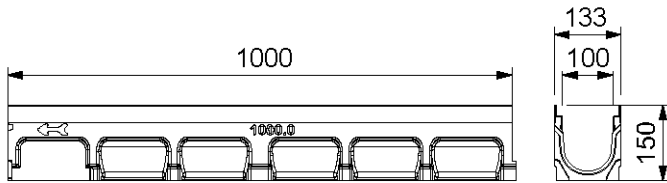

010712600

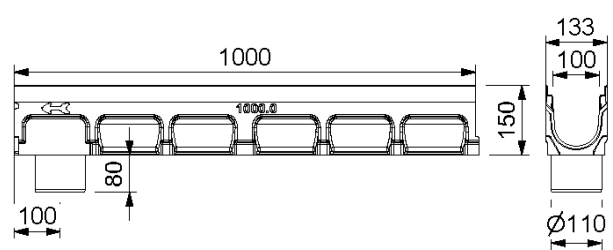

010712602

MEADRAIN SV 1000 RINNENKÖRPER OHNE GEFÄLLE, BELASTUNGSKLASSE E 600** GEMÄß DIN EN 1433

Bezeichnung	Bestell-Nr.	Länge [mm]	Bauhöhe [mm]	kg/Stück
MEADRAIN SV 1000.0 Rinne 4)	010712600	1000	150	14,50
MEADRAIN SV 1000.0/A Rinne mit Stützen Ø 110 mm 8)	010712602	1000	150	14,50
MEADRAIN SV 1000.1 Rinne 4) 14)	010712604	500	150	8,02
MEADRAIN SV 1005.0 Rinne 4)	010712618	1000	175	16,00
MEADRAIN SV 1005.0/A Rinne mit Stützen Ø 110 mm 8)	010712620	1000	175	16,00
MEADRAIN SV 1005.1 Rinne 4) 14)	010712622	500	175	8,50
MEADRAIN SV 1010.0 Rinne 4)	010712636	1000	200	17,50
MEADRAIN SV 1010.0/A Rinne mit Stützen Ø 110 mm 8)	010712638	1000	200	17,50
MEADRAIN SV 1010.1 Rinne 4) 14)	010712640	500	200	9,00
MEADRAIN SV 1015.0 Rinne 4)	010712642	1000	225	19,00
MEADRAIN SV 1015.0/A Rinne mit Stützen Ø 110 mm 8)	010712644	1000	225	19,00
MEADRAIN SV 1015.1 Rinne 4) 14)	010712646	500	225	9,50
MEADRAIN SV 1020.0 Rinne 4)	010712648	1000	250	20,50
MEADRAIN SV 1020.0/A Rinne mit Stützen Ø 110 mm 8)	010712650	1000	250	20,50
MEADRAIN SV 1020.1 Rinne 4) 14)	010712652	500	250	10,40
MEADRAIN SV 1030.0 Rinne 4)	010712654	1000	305	24,50
MEADRAIN SV 1030.0/A Rinne mit Stützen Ø 110 mm 8)	010712656	1000	305	24,50
MEADRAIN SV 1030.1 Rinne 4) 14)	010714100	500	305	12,93

** Nicht zur Querentwässerung von Schnellstraßen und Autobahnen geeignet.

4) Anschlussmöglichkeit für senkrechten Ablauf Ø 110 mm (Ablaufvorformung), Stirnplatten mit Stützen oder Einlauf-/Sinkkasten.

8) Mit dicht eingeformtem Ablaufstutzen Ø 110 mm.

14) Anschlussmöglichkeit für Eck-, T- und Kreuzverbindungen.

MEADRAIN SV 1000 RINNENKÖRPER MIT GEFÄLLE 0,5%

MIT 4 MM KANTENSCHUTZ AUS VERZINKTEM STAHL, DICHTUNGSFALZ GEMÄß DIN EN 1433

Lichte Weite des Rinnenkörpers 100 mm. Baubreite 133 mm. Geeignet für die Rinnenabdeckungen **MEA 100 CLIPFIX**, **Schlitzaufsätze TSL 100** und **TSH 100**, mit und ohne Längsverschiebesicherung. Zur Realisierung eines linearen Gefälles (Sohlgefälle 0,5%). Belastungsklassen A 15 bis E 600** gemäß DIN EN 1433. Belastung laut Angabe, bei Einbau gemäß den MEA-Einbauhinweisen.

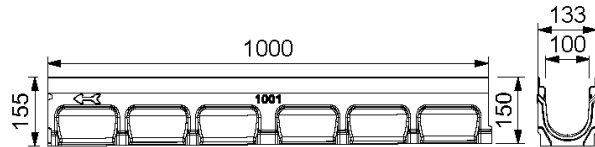

010712606

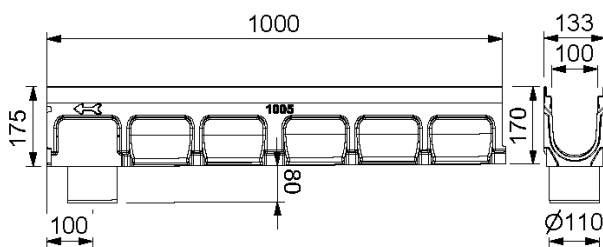

010712616

**MEADRAIN SV 1000 RINNENKÖRPER MIT GEFÄLLE 0,5%,
BELASTUNGSKLASSE E 600** GEMÄß DIN EN 1433**

Beschreibung	Bestell-Nr.	Länge [mm]	Bauhöhe [mm]	Höhe 2 [mm]	kg/Stück
MEADRAIN SV 1001 Rinne	010712606	1000	150	155	14,50
MEADRAIN SV 1002 Rinne	010712608	1000	155	160	14,50
MEADRAIN SV 1003 Rinne	010712610	1000	160	165	15,00
MEADRAIN SV 1004 Rinne	010712612	1000	165	170	15,00
MEADRAIN SV 1005 Rinne 4)	010712614	1000	170	175	15,50
MEADRAIN SV 1005/A Rinne mit Stützen Ø 110 mm 8)	010712616	1000	170	175	14,02
MEADRAIN SV 1006 Rinne	010712624	1000	175	180	16,00
MEADRAIN SV 1007 Rinne	010712626	1000	180	185	16,50
MEADRAIN SV 1008 Rinne	010712628	1000	185	190	16,50
MEADRAIN SV 1009 Rinne	010712630	1000	190	195	17,00
MEADRAIN SV 1010 Rinne 4)	010712632	1000	195	200	17,00
MEADRAIN SV 1010/A Rinne mit Stützen Ø 110 mm 8)	010712634	1000	195	200	17,00
MEADRAIN SV 1011 Rinne	010714102	1000	200	205	17,97
MEADRAIN SV 1012 Rinne	010714104	1000	205	210	18,47
MEADRAIN SV 1013 Rinne	010714106	1000	210	215	18,77
MEADRAIN SV 1014 Rinne	010714108	1000	215	220	19,1

** Nicht zur Querentwässerung von Schnellstraßen und Autobahnen geeignet.

4) Anschlussmöglichkeit für senkrechten Ablauf Ø 110 mm (Ablaufvorformung), Stirnplatten mit Stützen oder Einlauf-/Sinkkasten.

8) Mit dicht eingeformtem Ablaufstutzen Ø 110 mm.

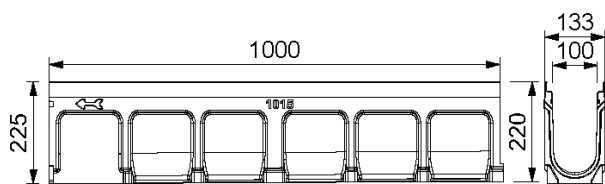

010714110

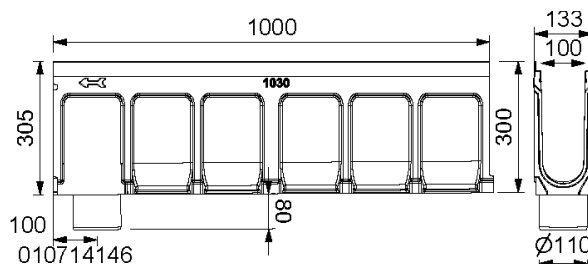

010714146

MEADRAIN SV 1000 RINNENKÖRPER MIT GEFÄLLE 0,5%, BELASTUNGSKLASSE E 600** GEMÄß DIN EN 1433

Beschreibung	Bestell-Nr.	Länge [mm]	Bauhöhe [mm]	Höhe 2 [mm]	kg/Stück
MEADRAIN SV 1015 Rinne 4)	010714110	1000	220	225	19,33
MEADRAIN SV 1015/A Rinne mit Stützen Ø 110 mm 8)	010714112	1000	220	225	18,82
MEADRAIN SV 1016 Rinne	010714114	1000	225	230	19,63
MEADRAIN SV 1017 Rinne	010714116	1000	230	235	19,98
MEADRAIN SV 1018 Rinne	010714118	1000	235	240	20,37
MEADRAIN SV 1019 Rinne	010714120	1000	240	245	20,63
MEADRAIN SV 1020 Rinne 4)	010714122	1000	245	250	20,87
MEADRAIN SV 1020/A Rinne mit Stützen Ø 110 mm 8)	010714124	1000	245	250	21,19
MEADRAIN SV 1021 Rinne	010714126	1000	255	260	22,51
MEADRAIN SV 1022 Rinne	010714128	1000	260	265	22,75
MEADRAIN SV 1023 Rinne	010714130	1000	265	270	22,73
MEADRAIN SV 1024 Rinne	010714132	1000	270	275	23,17
MEADRAIN SV 1025 Rinne	010714134	1000	275	280	23,43
MEADRAIN SV 1026 Rinne	010714136	1000	280	285	23,9
MEADRAIN SV 1027 Rinne	010714138	1000	285	290	24,07
MEADRAIN SV 1028 Rinne	010714140	1000	290	295	24,36
MEADRAIN SV 1029 Rinne	010714142	1000	295	300	24,57
MEADRAIN SV 1030 Rinne 4)	010714144	1000	300	305	24,93
MEADRAIN SV 1030/A Rinne mit Stützen Ø 110 mm 8)	010714146	1000	300	305	24,27

** Nicht zur Querentwässerung von Schnellstraßen und Autobahnen geeignet.

4) Anschlussmöglichkeit für senkrechten Ablauf Ø 110 mm (Ablaufvorformung), Stirnplatten mit Stützen oder Einlauf-/Sinkkasten.

8) Mit dicht eingeformtem Ablaufstutzen Ø 110 mm.

MEADRAIN SV 1000 UND SVF 1000 ZUBEHÖR

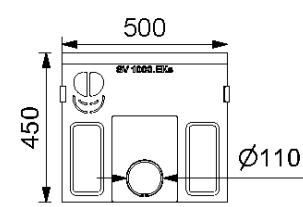

010712657

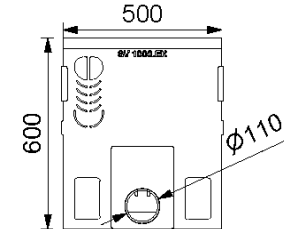
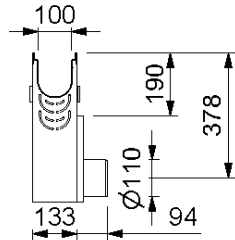

010712658

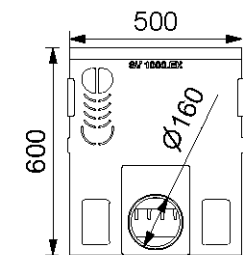
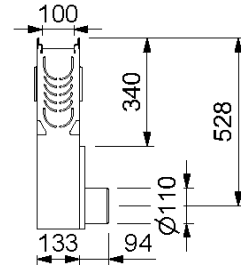

010712660

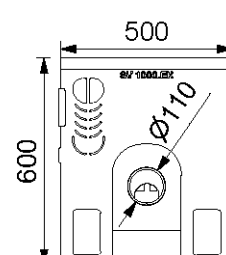
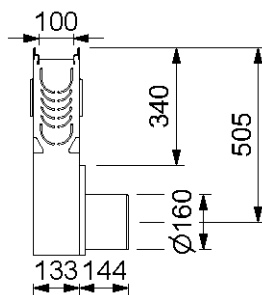

010712662

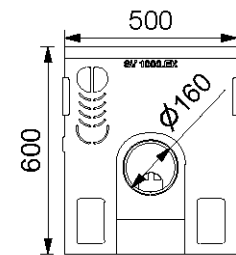
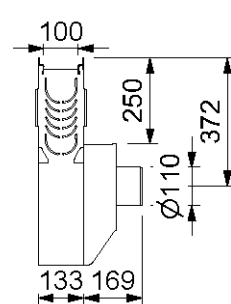

010712664

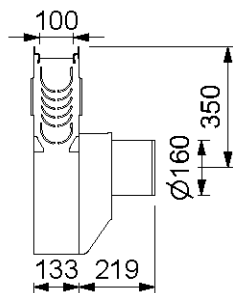

MEADRAIN SV 1000 EINLAUFKASTEN INKL. SCHLAMMEIMER AUS KUNSTSTOFF

Bezeichnung	Bestell-Nr.	Länge [mm]	Bauhöhe [mm]	kg/Stück
MEADRAIN SV 1000.EK kurz Einlaufkasten, H=45 cm inkl. Schlammemeier, für Rohranschluss $\varnothing 110$ mm	010712657	500	455	28,50
MEADRAIN SV 1000.EK 110 Einlaufkasten inkl. Schlammemeier, für Rohranschluss $\varnothing 110$ mm	010712658	500	600	35,00
MEADRAIN SV 1000.EK 160 Einlaufkasten inkl. Schlammemeier, für Rohranschluss $\varnothing 160$ mm	010712660	500	600	35,00
MEADRAIN SV 1000.EK QG110 Einlaufkasten inkl. Schlammemeier, mit Geruchsverschluss quer zur Fließrichtung $\varnothing 110$ mm	010712662	500	600	36,50
MEADRAIN SV 1000.EK QG160 Einlaufkasten inkl. Schlammemeier, mit Geruchsverschluss quer zur Fließrichtung $\varnothing 160$ mm	010712664	500	600	37,00

** Nicht zur Querentwässerung von Schnellstraßen und Autobahnen geeignet.

MEADRAIN SV 1000 UND SVF 1000 ZUBEHÖR

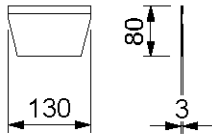

010154637

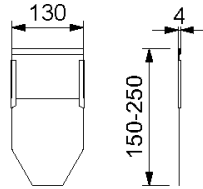

010712666

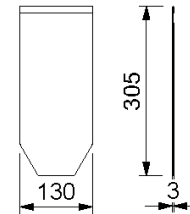

010712668

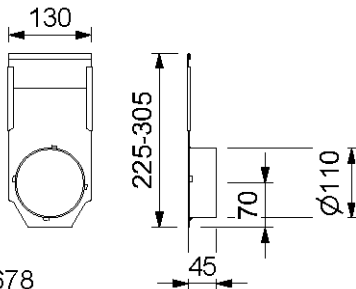

010712678

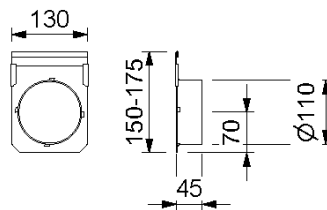

010712670

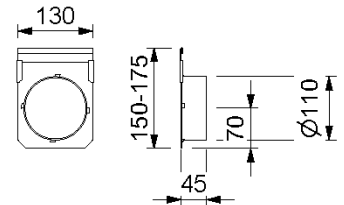

010712670

MEADRAIN SV 1000 / SVF 1000 STIRNPLATTEN UND ANSCHLUSS-ZUBEHÖR

Beschreibung	Bestell-Nr.	Material	kg/Stück
MEADRAIN SVF 1000.SE Stirnplatte, für Flachrinne Rinnenanfang/ -ende	010154637	Stahl verz.	0,09
MEADRAIN SV/SG 1000-20.SE Stirnplatte, für Rinnenanfang/ -ende, höhenverstellbar	010712666	Stahl verz.	0,24
MEADRAIN SV/SG 1030.SE Stirnplatte, für Rinnenanfang/ -ende, fixe Höhe	010712668	Stahl verz.	0,30
MEADRAIN SV/SG 1000-5.E Stirnplatte mit Stützen Ø 110 mm, für Rinnenende, höhenverstellbar	010712670	Stahl verz.	0,39
MEADRAIN SV/SG 1005-15.E Stirnplatte mit Stützen Ø 110 mm, für Rinnenende, höhenverstellbar	010712676	Stahl verz.	0,48
MEADRAIN SV/SG 1015-30.E Stirnplatte mit Stützen Ø 110 mm, für Rinnenende, höhenverstellbar	010712678	Stahl verz.	0,68
DRAIN/GARD Ablaufset mit Stützen Ø 110 mm, Schmutzfangtopf und Geruchsverschluss	010150730	PP	0,19

** Nicht zur Querentwässerung von Schnellstraßen und Autobahnen geeignet.

MEADRAIN SV / SE / SG und SVF / SEF 1000

A 15, B 125, C 250, D 400**, E 600**

Nennweite 100

BUILDING SUCCESS

MEADRAIN SEF 1000 RINNENKÖRPER

MIT 4 MM KANTENSCHUTZ AUS EDELSTAHL, DICHTUNGSFALZ GEMÄß DIN EN 1433

Lichte Weite des Rinnenkörpers 100 mm. Baubreite 133 mm. Zur Realisierung von Wasserspiegelgefälle. Geeignet für die Rinnenabdeckungen **MEA 100 CLIPFIX**, **Schlitzaufsätze TSL 100** und **TSH 100**, mit und ohne Längsverschiebesicherung. Belastungsklassen A 15 bis E 600** gemäß DIN EN 1433. Belastung laut Angabe, bei Einbau gemäß den MEA-Einbauhinweisen.

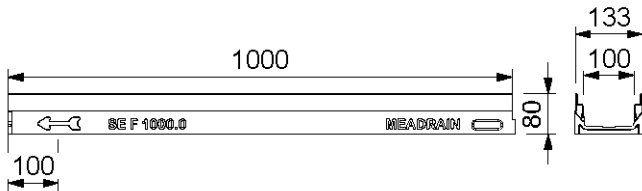

010713484

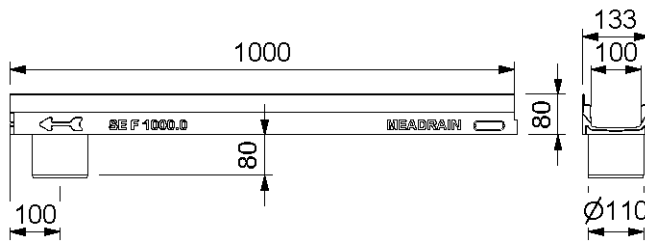

010713488

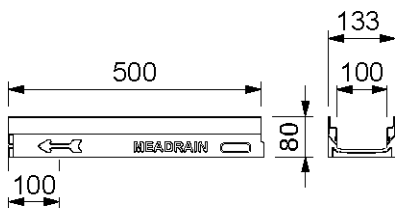

010713486

MEADRAIN SEF 1000 RINNENKÖRPER OHNE GEFÄLLE, BELASTUNGSKLASSE E 600** GEMÄß DIN EN 1433

Bezeichnung	Bestell-Nr.	Länge [mm]	Bauhöhe [mm]	kg/Stück
MEADRAIN SEF 1000.0/80 Rinne* 1)	010713484	1000	80	9,80
MEADRAIN SEF 1000.0 A/80 Rinne mit Stutzen Ø 110 mm* 8)	010713488	1000	80	9,70
MEADRAIN SEF 1000.1/80 Rinne* 1)	010713486	500	80	4,90

* Lieferzeit auf Anfrage

** Nicht zur Querentwässerung von Schnellstraßen und Autobahnen geeignet.

1) Anschlussmöglichkeit für senkrechten Ablauf Ø 110 mm (Ablaufvorformung).

8) Mit dicht eingeformtem Ablaufstutzen Ø 110 mm.

MEADRAIN SV / SE / SG und SVF / SEF 1000

A 15, B 125, C 250, D 400**, E 600**

Nennweite 100

BUILDING SUCCESS

MEADRAIN SE 1000 RINNENKÖRPER

MIT 4 MM KANTENSCHUTZ AUS EDELSTAHL, DICHTUNGSFALZ GEMÄß DIN EN 1433

Lichte Weite des Rinnenkörpers 100 mm. Baubreite 133 mm. Geeignet für die Rinnenabdeckungen

MEA 100 CLIPFIX, Schlitzaufsätze TSL 100 und TSH 100, mit und ohne Längsverschiebesicherung. Zur Realisierung von Wasserspiegelgefälle und Stufengefälle. Belastungsklassen A 15 bis E 600** gemäß DIN EN 1433. Belastung laut Angabe, bei Einbau gemäß den MEA-Einbauhinweisen.

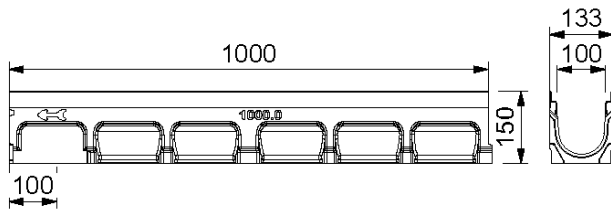

010713492

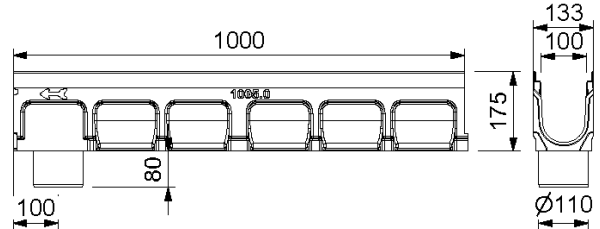

010713512

MEADRAIN SE 1000 RINNENKÖRPER OHNE GEFÄLLE, BELASTUNGSKLASSE E 600** GEMÄß DIN EN 1433

Bezeichnung	Bestell-Nr.	Länge [mm]	Bauhöhe [mm]	kg/Stück
MEADRAIN SE 1000.0 Rinne* 4)	010713492	1000	150	14,50
MEADRAIN SE 1000.0/A Rinne mit Stützen Ø 110 mm* 8)	010713494	1000	150	14,50
MEADRAIN SE 1000.1 Rinne* 4) 14)	010713496	500	150	8,02
MEADRAIN SE 1005.0 Rinne* 4)	010713510	1000	175	14,02
MEADRAIN SE 1005.0/A Rinne mit Stützen Ø 110 mm* 8)	010713512	1000	175	16,00
MEADRAIN SE 1005.1 Rinne* 4) 14)	010713514	500	175	8,50
MEADRAIN SE 1010.0 Rinne* 4)	010713528	1000	200	17,50
MEADRAIN SE 1010.0/A Rinne mit Stützen Ø 110 mm* 8)	010713530	1000	200	17,50
MEADRAIN SE 1010.1 Rinne* 4) 14)	010713532	500	200	9,00
MEADRAIN SE 1015.0 Rinne* 4)	010713534	1000	225	19,00
MEADRAIN SE 1015.0/A Rinne mit Stützen Ø 110 mm* 8)	010713536	1000	225	19,00
MEADRAIN SE 1015.1 Rinne* 4) 14)	010713538	500	225	9,50
MEADRAIN SE 1020.0 Rinne* 4)	010713540	1000	250	20,50
MEADRAIN SE 1020.0/A Rinne mit Stützen Ø 110 mm* 8)	010713542	1000	250	20,50
MEADRAIN SE 1020.1 Rinne* 4) 14)	010713544	500	250	10,40
MEADRAIN SE 1030.0 Rinne* 4)	010713546	1000	305	24,50
MEADRAIN SE 1030.0/A Rinne mit Stützen Ø 110 mm* 8)	010713548	1000	305	24,50
MEADRAIN SE 1030.1 Rinne* 4) 14)	010714150	500	305	12,51

* Lieferzeit auf Anfrage

** Nicht zur Querentwässerung von Schnellstraßen und Autobahnen geeignet.

4) Anschlussmöglichkeit für senkrechten Ablauf Ø 110 mm (Ablaufvorformung), Stirnplatten mit Stützen oder Einlauf-/Sinkkasten.

8) Mit dicht eingeformtem Ablaufstutzen Ø 110 mm. 14) Anschlussmöglichkeit für Eck-, T- und Kreuzverbindungen.

**MEADRAIN SE 1000 RINNENKÖRPER MIT GEFÄLLE 0,5%
MIT 4 MM KANTENSCHUTZ AUS EDELSTAHL, DICHTUNGSFALZ GEMÄß DIN EN 1433**

Lichte Weite des Rinnenkörpers 100 mm. Baubreite 133 mm. Geeignet für die Rinnenabdeckungen **MEA 100 CLIPFIX**, **Schlitzaufsätze TSL 100** und **TSH 100**, mit und ohne Längsverschiebesicherung. Zur Realisierung von linearem Gefälle (Sohlgefälle 0,5%). Belastungsklassen A 15 bis E 600** gemäß DIN EN 1433. Belastung laut Angabe, bei Einbau gemäß den MEA-Einbauhinweisen.

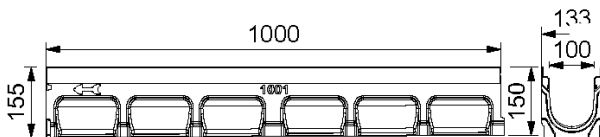

010713498

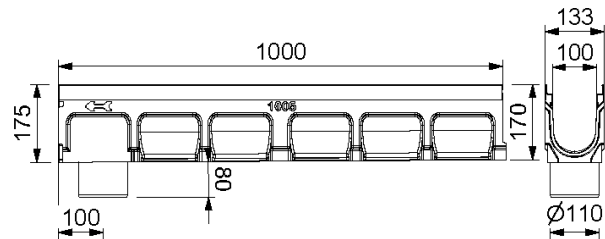

010713508

**MEADRAIN SE 1000 RINNENKÖRPER MIT GEFÄLLE 0,5%,
BELASTUNGSKLASSE E 600** GEMÄß DIN EN 1433**

Bezeichnung	Bestell-Nr.	Länge [mm]	Bauhöhe [mm]	Höhe 2 [mm]	kg/Stück
MEADRAIN SE 1001 Rinne *)	010713498	1000	150	155	14,50
MEADRAIN SE 1002 Rinne *)	010713500	1000	155	160	14,50
MEADRAIN SE 1003 Rinne *)	010713502	1000	160	165	15,00
MEADRAIN SE 1004 Rinne *)	010713504	1000	165	170	15,00
MEADRAIN SE 1005 Rinne *)4)	010713506	1000	170	175	15,50
MEADRAIN SE 1005/A Rinne mit Stützen Ø 110 mm *)8)	010713508	1000	170	175	15,50
MEADRAIN SE 1006 Rinne *)	010713516	1000	175	180	16,00
MEADRAIN SE 1007 Rinne *)	010713518	1000	180	185	16,50
MEADRAIN SE 1008 Rinne *)	010713520	1000	185	190	16,50
MEADRAIN SE 1009 Rinne *)	010713522	1000	190	195	17,00
MEADRAIN SE 1010 Rinne *)4)	010713524	1000	195	200	17,00
MEADRAIN SE 1010/A Rinne mit Stützen Ø 110 mm *)8)	010713526	1000	195	200	17,00
MEADRAIN SE 1011 Rinne *)	010714152	1000	200	205	18,09
MEADRAIN SE 1012 Rinne *)	010714154	1000	205	210	19,55
MEADRAIN SE 1013 Rinne *)	010714156	1000	210	215	18,75
MEADRAIN SE 1014 Rinne *)	010714158	1000	215	220	18,93

* Lieferzeit auf Anfrage.

** Nicht zur Querentwässerung von Schnellstraßen und Autobahnen geeignet.

4) Anschlussmöglichkeit für senkrechten Ablauf Ø 110 mm (Ablaufvorformung), Stirnplatten mit Stützen oder Einlauf-/Sinkkasten.

8) Mit dicht eingeformtem Ablaufstutzen Ø 110 mm.

MEADRAIN SV / SE / SG und SVF / SEF 1000

A 15, B 125, C 250, D 400**, E 600**

Nennweite 100



BUILDING SUCCESS

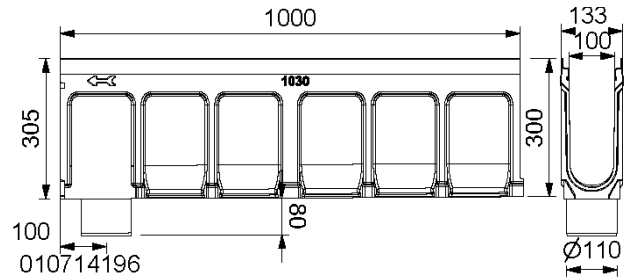
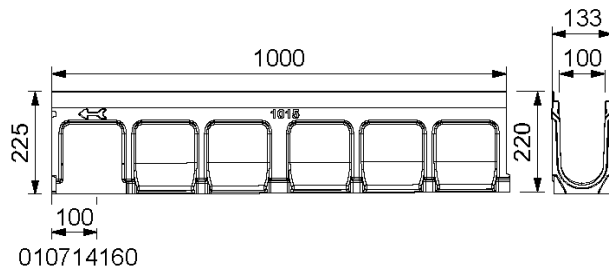

MEADRAIN SE 1000 RINNENKÖRPER MIT GEFÄLLE 0,5%, BELASTUNGSKLASSE E 600** GEMÄß DIN EN 1433

Bezeichnung	Bestell-Nr.	Länge [mm]	Bauhöhe [mm]	Höhe 2 [mm]	kg/Stück
MEADRAIN SE 1015 Rinne *)4)	010714160	1000	220	225	19,20
MEADRAIN SE 1015/A Rinne mit Stützen Ø 110 mm *)8)	010714162	1000	220	225	18,82
MEADRAIN SE 1016 Rinne *)	010714164	1000	225	230	19,68
MEADRAIN SE 1017 Rinne *)	010714166	1000	230	235	20,15
MEADRAIN SE 1018 Rinne *)	010714168	1000	235	240	20,34
MEADRAIN SE 1019 Rinne *)	010714170	1000	240	245	20,72
MEADRAIN SE 1020 Rinne *)4)	010714172	1000	245	250	20,95
MEADRAIN SE 1020/A Rinne mit Stützen Ø 110 mm *)8)	010714174	1000	245	250	21,20
MEADRAIN SE 1021 Rinne *)	010714176	1000	255	260	22,34
MEADRAIN SE 1022 Rinne *)	010714178	1000	260	265	22,82
MEADRAIN SE 1023 Rinne *)	010714180	1000	265	270	22,87
MEADRAIN SE 1024 Rinne *)	010714182	1000	270	275	23,91
MEADRAIN SE 1025 Rinne *)	010714184	1000	275	280	23,53
MEADRAIN SE 1026 Rinne *)	010714186	1000	280	285	23,93
MEADRAIN SE 1027 Rinne *)	010714188	1000	285	290	23,90
MEADRAIN SE 1028 Rinne *)	010714190	1000	290	295	24,48
MEADRAIN SE 1029 Rinne *)	010714192	1000	295	300	24,87
MEADRAIN SE 1030 Rinne *)4)	010714194	1000	300	305	24,62
MEADRAIN SE 1030/A Rinne mit Stützen Ø 110 mm *)8)	010714196	1000	300	305	24,27

* Lieferzeit auf Anfrage.

** Nicht zur Querentwässerung von Schnellstraßen und Autobahnen geeignet.

4) Anschlussmöglichkeit für senkrechten Ablauf Ø 110 mm (Ablaufvorformung), Stirnplatten mit Stützen oder Einlauf-/Sinkkasten.

8) Mit dicht eingeformtem Ablaufstutzen Ø 110 mm.

MEADRAIN SE 1000 UND SEF 1000 ZUBEHÖR

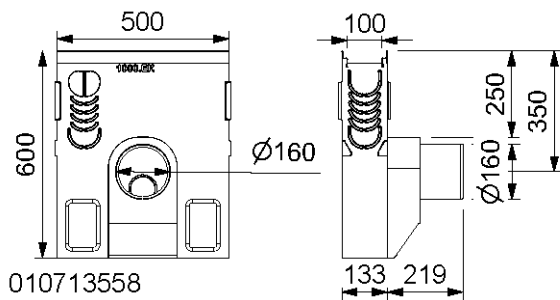
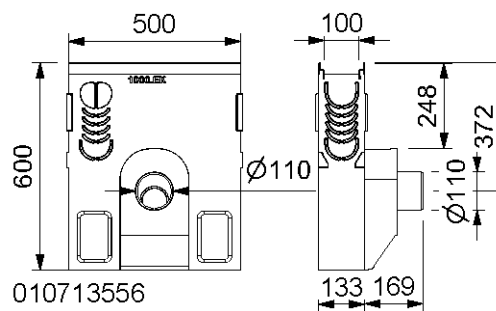
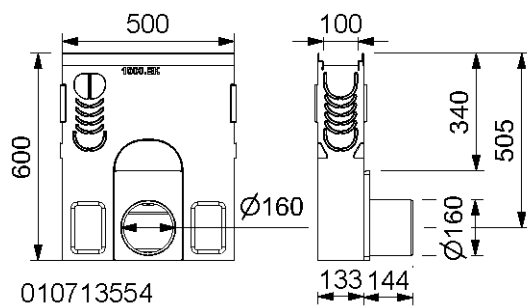
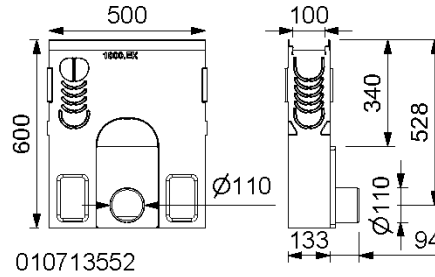
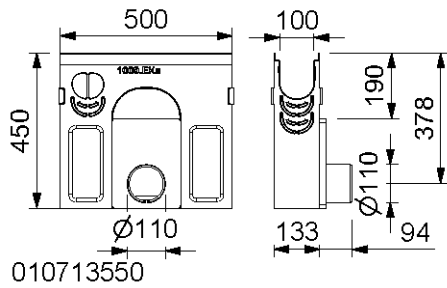

MEADRAIN SE 1000 EINLAUFKASTEN INKL. SCHLAMMEIMER AUS KUNSTSTOFF**

Bezeichnung	Bestell-Nr.	Länge [mm]	Bauhöhe [mm]	kg/Stück
MEADRAIN SE 1000.EK kurz Einlaufkasten, H=45 cm inkl. Schlammweimer, für Rohranschluss Ø 110 mm*	010713550	500	455	28,50
MEADRAIN SE 1000.EK110 Einlaufkasten inkl. Schlammweimer, für Rohranschluss Ø 110 mm*	010713552	500	600	35,00
MEADRAIN SE 1000.EK160 Einlaufkasten inkl. Schlammweimer, für Rohranschluss Ø 160 mm*	010713554	500	600	35,00
MEADRAIN SE 1000.EK QG110 Einlaufkasten inkl. Schlammweimer, mit Geruchsverschluss quer zur Fließrichtung Ø 110 mm*	010713556	500	600	36,50
MEADRAIN SE 1000.EK QG160 Einlaufkasten inkl. Schlammweimer, mit Geruchsverschluss quer zur Fließrichtung Ø 160 mm*	010713558	500	600	37,00

* Lieferzeit auf Anfrage.

** Nicht zur Querentwässerung von Schnellstraßen und Autobahnen geeignet.

MEADRAIN SE 1000 / SEF 1000 STRINPLATTEN UND ANSCHLUSSZUBEHÖR

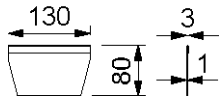

010713490

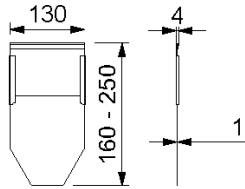

010713560

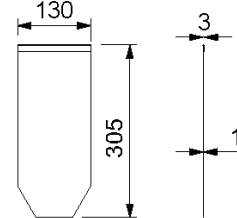

010713562

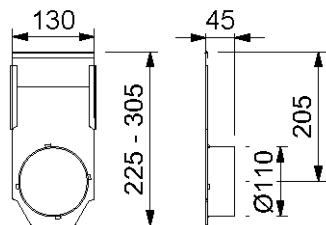

010713568

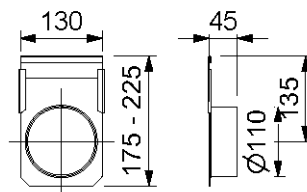

010713566

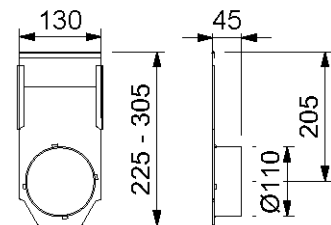

010713568

MEADRAIN SE 1000 / SEF 1000 STRINPLATTEN UND ANSCHLUSSZUBEHÖR

Bezeichnung	Bestell-Nr.	Material	kg/Stück
MEADRAIN SEF 1000-SE Stirnplatte für Flachrinne Rinnenanfang/ -ende*	010713490	Edelstahl	0,09
MEADRAIN SE 1000-20-SE Stirnplatte für Rinnenanfang/ -ende, höhenverstellbar*	010713560	Edelstahl	0,40
MEADRAIN SE 1030-SE Stirnplatte für Rinnenanfang/ -ende, fixe Höhe*	010713562	Edelstahl	0,50
MEADRAIN SE 1000-5.E Stirnplatte mit Stützen Ø 110 mm für Rinnenende, höhenverstellbar*	010713564	Edelstahl	0,30
MEADRAIN SE 1005-15.E Stirnplatte mit Stützen Ø 110 mm für Rinnenende, höhenverstellbar*	010713566	Edelstahl	0,40
MEADRAIN SE 1015-30.E Stirnplatte mit Stützen Ø 110 mm für Rinnenende, höhenverstellbar*	010713568	Edelstahl	0,68
DRAIN/GARD Ablaufset mit Stützen Ø 110 mm, Schmutzfangtopf und Geruchsverschluss	010150730	PP	0,19

* Lieferzeit auf Anfrage.

** Nicht zur Querentwässerung von Schnellstraßen und Autobahnen geeignet.

MEADRAIN SV / SE / SG und SVF / SEF 1000

A 15, B 125, C 250, D 400**, E 600**

Nennweite 100

BUILDING SUCCESS

MEADRAIN SG 1000 RINNENKÖRPER

MIT 4 MM KANTENSCHUTZ AUS GUSS, DICHTUNGSFALZ GEMÄß DIN EN 1433

Lichte Weite des Rinnenkörpers 100 mm. Baubreite 133 mm. Geeignet für die Rinnenabdeckungen **MEA 100 CLIPFIX, Schlitzaufsätze TSL 100 und TSH 100**, mit und ohne Längsverschiebesicherung. Zur Realisierung von Wasserspiegelgefälle. Belastungsklassen A 15 bis E 600** gemäß DIN EN 1433. Belastung laut Angabe, bei Einbau gemäß den MEA-Einbauhinweisen.

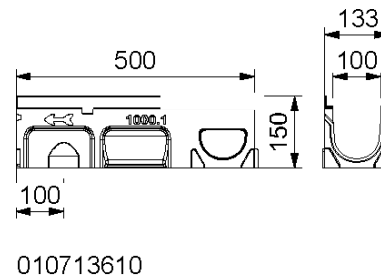
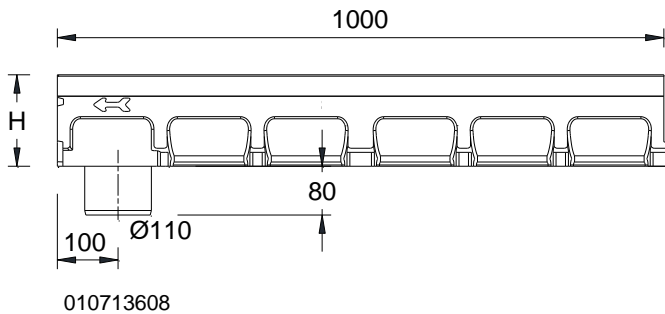

MEADRAIN SG 1000 RINNENKÖRPER OHNE GEFÄLLE, BELASTUNGSKLASSE E 600** GEMÄß DIN EN 1433

Bezeichnung	Bestell-Nr.	Länge [mm]	Bauhöhe [mm]	kg/Stück
MEADRAIN SG 1000.0 Rinne* 4)	010713606	1000	150	14,50
MEADRAIN SG 1000.0/A Rinne mit Stützen Ø 110 mm* 8)	010713608	1000	150	14,50
MEADRAIN SG 1000.1 Rinne* 4) 14)	010713610	500	150	8,02
MEADRAIN SG 1005.0 Rinne* 4)	010713612	1000	175	14,02
MEADRAIN SG 1005.0/A Rinne mit Stützen Ø 110 mm* 8)	010713614	1000	175	16,00
MEADRAIN SG 1005.1 Rinne* 4) 14)	010713616	500	175	8,50
MEADRAIN SG 1010.0 Rinne* 4)	010713618	1000	200	17,50
MEADRAIN SG 1010.0/A Rinne mit Stützen Ø 110 mm* 8)	010713620	1000	200	17,50
MEADRAIN SG 1010.1 Rinne* 4) 14)	010713622	500	200	9,00
MEADRAIN SG 1015.0 Rinne* 4)	010713624	1000	225	19,00
MEADRAIN SG 1015.0/A Rinne mit Stützen Ø 110 mm* 8)	010713626	1000	225	19,00
MEADRAIN SG 1015.1 Rinne* 4) 14)	010713628	500	225	9,50
MEADRAIN SG 1020.0 Rinne* 4)	010713630	1000	250	20,50
MEADRAIN SG 1020.0/A Rinne mit Stützen Ø 110 mm* 8)	010713632	1000	250	20,50
MEADRAIN SG 1020.1 Rinne* 4) 14)	010713634	500	250	10,40
MEADRAIN SG 1030.0 Rinne* 4)	010713636	1000	305	24,50
MEADRAIN SG 1030.0/A Rinne mit Stützen Ø 110 mm* 8)	010713638	1000	305	24,50
MEADRAIN SG 1030.1 Rinne* 4) 14)	010714200	500	305	12,51

* Lieferzeit auf Anfrage.

** Nicht zur Querentwässerung von Schnellstraßen und Autobahnen geeignet.

4) Anschlussmöglichkeit für senkrechten Ablauf Ø 110 mm (Ablaufvorformung), Stirnplatten mit Stützen oder Einlauf-/Sinkkasten.

8) Mit dicht eingeformtem Ablaufstutzen Ø 110 mm.

14) Anschlussmöglichkeit für Eck-, T- und Kreuzverbindungen.

MEADRAIN SV / SE / SG und SVF / SEF 1000

A 15, B 125, C 250, D 400**, E 600**

Nennweite 100

BUILDING SUCCESS

MEADRAIN SG 1000 RINNENKÖRPER MIT GEFÄLLE 0,5 % MIT 4 MM KANTENSCHUTZ AUS GUSS, DICHTUNGSFALZ GEMÄß DIN EN 1433

Lichte Weite des Rinnenkörpers 100 mm. Baubreite 133 mm. Geeignet für die Rinnenabdeckungen **MEA 100 CLIPFIX, Schlitzaufsätze TSL 100 und TSH 100**, mit und ohne Längsverschiebesicherung. Zur Realisierung von linearem Gefälle (Sohlgefälle 0,5%). Belastungsklassen A 15 bis E 600** gemäß DIN EN 1433. Belastung laut Angabe, bei Einbau gemäß den MEA-Einbauhinweisen.

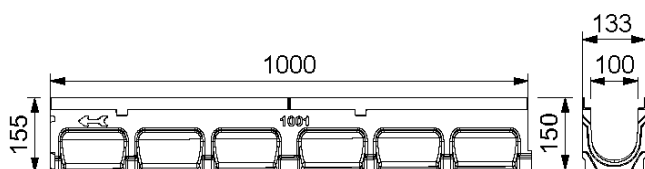

010713640

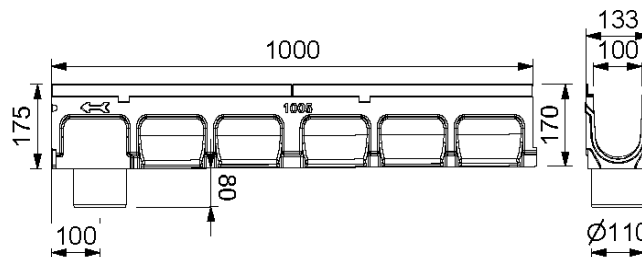

010713650

MEADRAIN SG 1000 RINNENKÖRPER MIT GEFÄLLE 0,5 %, BELASTUNGSKLASSE E 600** GEMÄß DIN EN 1433

Bezeichnung	Bestell-Nr.	Länge [mm]	Bauhöhe [mm]	Höhe 2 [mm]	kg/Stück
MEADRAIN SG 1001 Rinne *)	010713640	1000	150	155	14,50
MEADRAIN SG 1002 Rinne *)	010713642	1000	155	160	14,50
MEADRAIN SG 1003 Rinne *)	010713644	1000	160	165	15,00
MEADRAIN SG 1004 Rinne *)	010713646	1000	165	170	15,00
MEADRAIN SG 1005 Rinne *)4)	010713648	1000	170	175	15,50
MEADRAIN SG 1005/A Rinne mit Stützen Ø 110 mm *)8)	010713650	1000	170	175	15,50
MEADRAIN SG 1006 Rinne *)	010713652	1000	175	180	16,00
MEADRAIN SG 1007 Rinne *)	010713654	1000	180	185	16,50
MEADRAIN SG 1008 Rinne *)	010713656	1000	185	190	16,50
MEADRAIN SG 1009 Rinne *)	010713658	1000	190	195	17,00
MEADRAIN SG 1010 Rinne *)4)	010713660	1000	195	200	17,00
MEADRAIN SG 1010/A Rinne mit Stützen Ø 110 mm *)8)	010713662	1000	195	200	17,00
MEADRAIN SG 1011 Rinne *)	010714202	1000	200	205	17,70
MEADRAIN SG 1012 Rinne *)	010714204	1000	205	210	17,98
MEADRAIN SG 1013 Rinne *)	010714206	1000	210	215	18,26
MEADRAIN SG 1014 Rinne *)	010714208	1000	215	220	18,54

* Lieferzeit auf Anfrage.

** Nicht zur Querentwässerung von Schnellstraßen und Autobahnen geeignet.

4) Anschlussmöglichkeit für senkrechten Ablauf Ø 110 mm (Ablaufvorformung), Stirnplatten mit Stützen oder Einlauf-/Sinkkasten.

8) Mit dicht eingeformtem Ablaufstutzen Ø 110 mm.

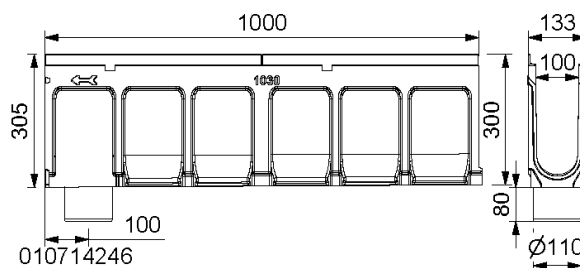
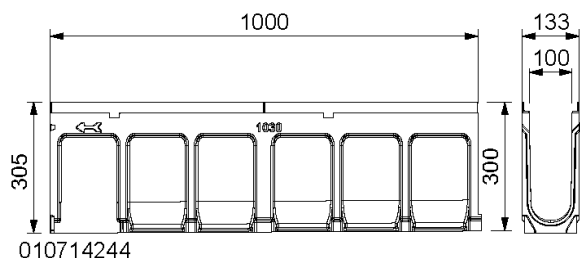

MEADRAIN SG 1000 RINNENKÖRPER MIT GEFÄLLE 0,5 %, BELASTUNGSKLASSE E 600** GEMÄß DIN EN 1433

Bezeichnung	Bestell-Nr.	Länge [mm]	Bauhöhe [mm]	Höhe 2 [mm]	kg/Stück
MEADRAIN SG 1015 Rinne *)4)	010714210	1000	220	225	18,82
MEADRAIN SG 1015/A Rinne mit Stützen Ø 110 mm *)8)	010714212	1000	220	225	18,82
MEADRAIN SG 1016 Rinne *)	010714214	1000	225	230	19,10
MEADRAIN SG 1017 Rinne *)	010714216	1000	230	235	19,38
MEADRAIN SG 1018 Rinne *)	010714218	1000	235	240	19,66
MEADRAIN SG 1019 Rinne *)	010714220	1000	240	245	19,94
MEADRAIN SG 1020 Rinne *)4)	010714222	1000	245	250	20,22
MEADRAIN SG 1020/A Rinne mit Stützen Ø 110 mm *)8)	010714224	1000	245	250	20,22
MEADRAIN SG 1021 Rinne *	010714226	1000	255	260	21,75
MEADRAIN SG 1022 Rinne *)	010714228	1000	260	265	22,03
MEADRAIN SG 1023 Rinne *)	010714230	1000	265	270	22,31
MEADRAIN SG 1024 Rinne *)	010714232	1000	270	275	22,59
MEADRAIN SG 1025 Rinne *)	010714234	1000	275	280	22,87
MEADRAIN SG 1026 Rinne *)	010714236	1000	280	285	23,15
MEADRAIN SG 1027 Rinne *)	010714238	1000	285	290	23,43
MEADRAIN SG 1028 Rinne *)	010714240	1000	290	295	23,71
MEADRAIN SG 1029 Rinne *)	010714242	1000	295	300	23,99
MEADRAIN SG 1030 Rinne *)4)	010714244	1000	300	305	24,27
MEADRAIN SG 1030/A Rinne mit Stützen Ø 110 mm *)8)	010714246	1000	300	305	27,27

* Lieferzeit auf Anfrage.

** Nicht zur Querenwässerung von Schnellstraßen und Autobahnen geeignet.

4) Anschlussmöglichkeit für senkrechten Ablauf Ø 110 mm (Ablaufvorformung), Stirnplatten mit Stützen oder Einlauf-/Sinkkasten.

8) Mit dicht eingeformtem Ablaufstutzen Ø 110 mm.

MEADRAIN SG 1000 ZUBEHÖR

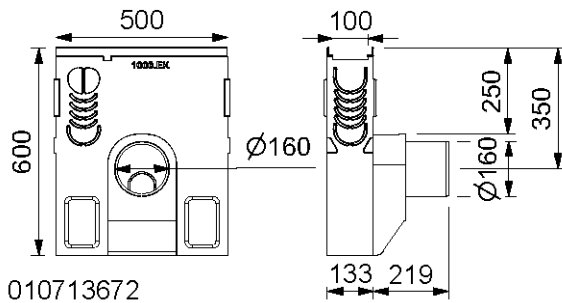
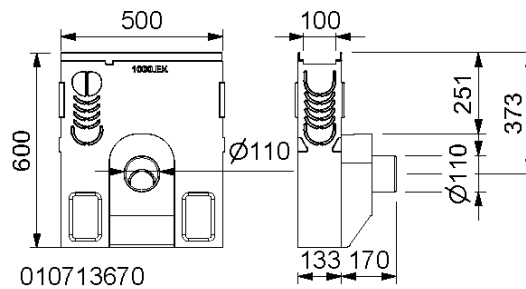
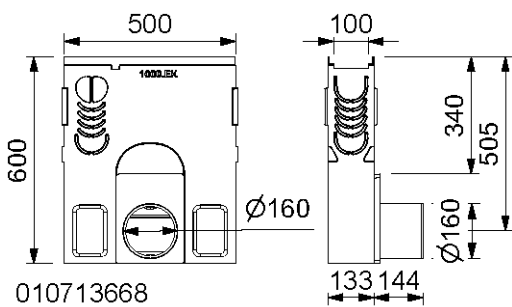
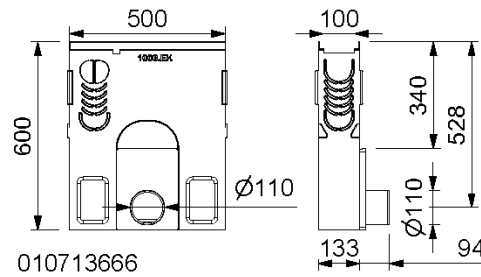
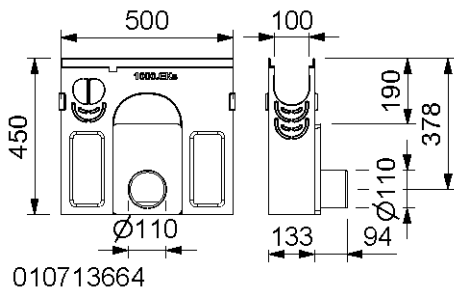

MEADRAIN SG 1000 EINLAUFKASTEN**

Bezeichnung	Bestell-Nr.	Länge [mm]	Bauhöhe [mm]	kg/Stück
MEADRAIN SG 1000.EK kurz Einlaufkasten, H=45 cm inkl. Schlammweimer, für Rohranschluss Ø 110 mm*	010713664	500	455	28,50
MEADRAIN SG 1000.EK110 Einlaufkasten inkl. Schlammweimer, für Rohranschluss Ø 110 mm*	010713666	500	600	35,00
MEADRAIN SG 1000.EK160 Einlaufkasten inkl. Schlammweimer, für Rohranschluss Ø 160 mm*	010713668	500	600	35,00
MEADRAIN SG 1000.EK QG110 Einlaufkasten inkl. Schlammweimer, mit Geruchsverschluss quer zur Fließrichtung Ø 110 mm*	010713670	500	600	36,50
MEADRAIN SG 1000.EK QG160 Einlaufkasten inkl. Schlammweimer, mit Geruchsverschluss quer zur Fließrichtung Ø 160 mm*	010713672	500	600	37,00

* Lieferzeit auf Anfrage.

** Nicht zur Querentwässerung von Schnellstraßen und Autobahnen geeignet.

MEADRAIN SG 1000 STRINPLATTEN UND ANSCHLUSSZUBEHÖR

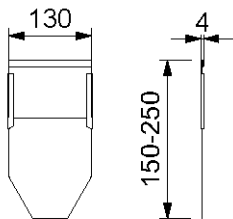

010712666

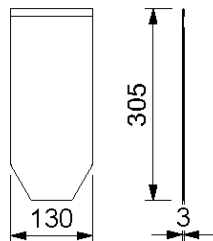

010712668

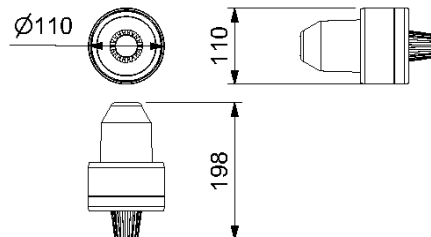

010150730

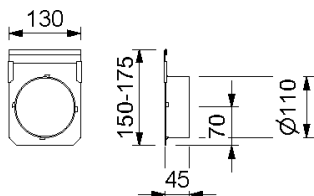

010712670

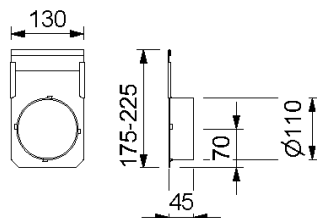

010712676

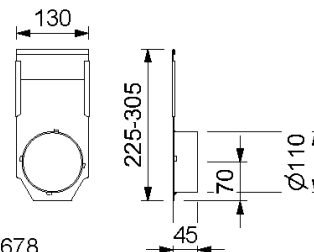

010712678

MEADRAIN SG 1000 STRINPLATTEN UND ANSCHLUSSZUBEHÖR

Bezeichnung	Bestell-Nr.	Material	kg/Stück
MEADRAIN SV/SG 1000-20.SE Stirnplatte, für Rinnenanfang/ -ende, höhenverstellbar	010712666	Stahl verz.	0,24
MEADRAIN SV/SG 1030.SE Stirnplatte, für Rinnenanfang/ -ende, fixe Höhe	010712668	Stahl verz.	0,30
MEADRAIN SV/SG 1000-5.E Stirnplatte mit Stutzen Ø 110 mm, für Rinnenende, höhenverstellbar	010712670	Stahl verz.	0,39
MEADRAIN SV/SG 1005-15.E Stirnplatte mit Stutzen Ø 110 mm, für Rinnenende, höhenverstellbar	010712676	Stahl verz.	0,48
MEADRAIN SV/SG 1015-30.E Stirnplatte mit Stutzen Ø 110 mm, für Rinnenende, höhenverstellbar	010712678	Stahl verz.	0,68
DRAIN/GARD Ablaufset mit Stutzen Ø 110 mm, Schmutzfangtopf und Geruchsverschluss	010150730	PP	0,19

** Nicht zur Querentwässerung von Schnellstraßen und Autobahnen geeignet.

Diese Ausgabe des technischen Datenblatts ist ab September 2021, bis zum Erscheinen einer überarbeiteten Version, allein gültig und ersetzt frühere Publikationen. Die jeweils aktuelle Version steht unter www.mea-group.com zum Download bereit.

MEA Bautechnik GmbH
 Geschäftsbereich Water Management
 Sudetenstraße 1
 86551 Aichach
 Tel.: +49 (0) 82 51. 91 0
 Fax: +49 (0) 82 51. 91 13 06
 E-Mail: info@mea-group.com
www.mea-group.com