

MATERIAU

PLASTIQUE RECYCLE	PP (Polypropylène)
ABSORPTION D'EAU	< 0,1 %

APPLICATION

Composant pour le drainage ponctuel afin de collecter, transporter et évacuer les eaux de pluie de surfaces adjacentes.

DESIGN

- / Avec grille fonte (B 125) PMR
- / Avec grille caillebotis à mailles 20/30 (B 125) PMR

ACCESSOIRES

- / Avec panier de décantation inclus
- / Boulons de fixations inclus

FEUILLURES

- / PP



AVALOIR DE COUR MEAPARK

A 15, B 125



BUILDING SUCCESS

AVALOIR MEAPARK

Avaloir en plastique recyclé avec panier de décantation et manchon Ø110 mm.
Avec, au choix : grille fonte ou caillebotis acier galvanisé M20/30.
Classes de charge A15 à B125 (selon norme EN124).

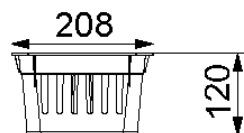
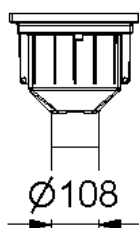
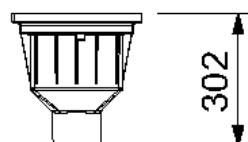

Panier de décantation

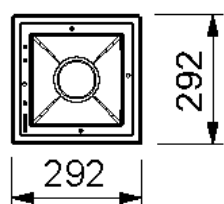

Avaloir MEAPARK

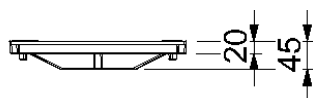
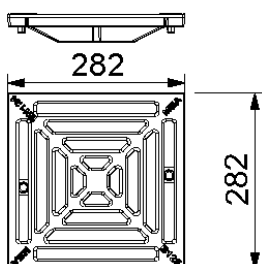

Grille fonte B 125



AVALOIR MEAPARK AVEC GRILLE FONTE, CLASSE DE CHARGE B125 SELON NORME EN124

Désignation	Référence	Long. [mm]	Larg. [mm]	Haut. [mm]	kg/pce
Avaloir MEAPARK avec grille fonte B125, panier de décantation et manchon vertical Ø 110 mm	010141786	292	292	303	5,90

AVALOIR MEAPARK

Avaloir en plastique recyclé avec panier de décantation et manchon Ø110 mm.
Avec, au choix : grille fonte ou caillebotis acier galvanisé M20/30.
Classes de charge A15 à B125 (selon norme EN124).

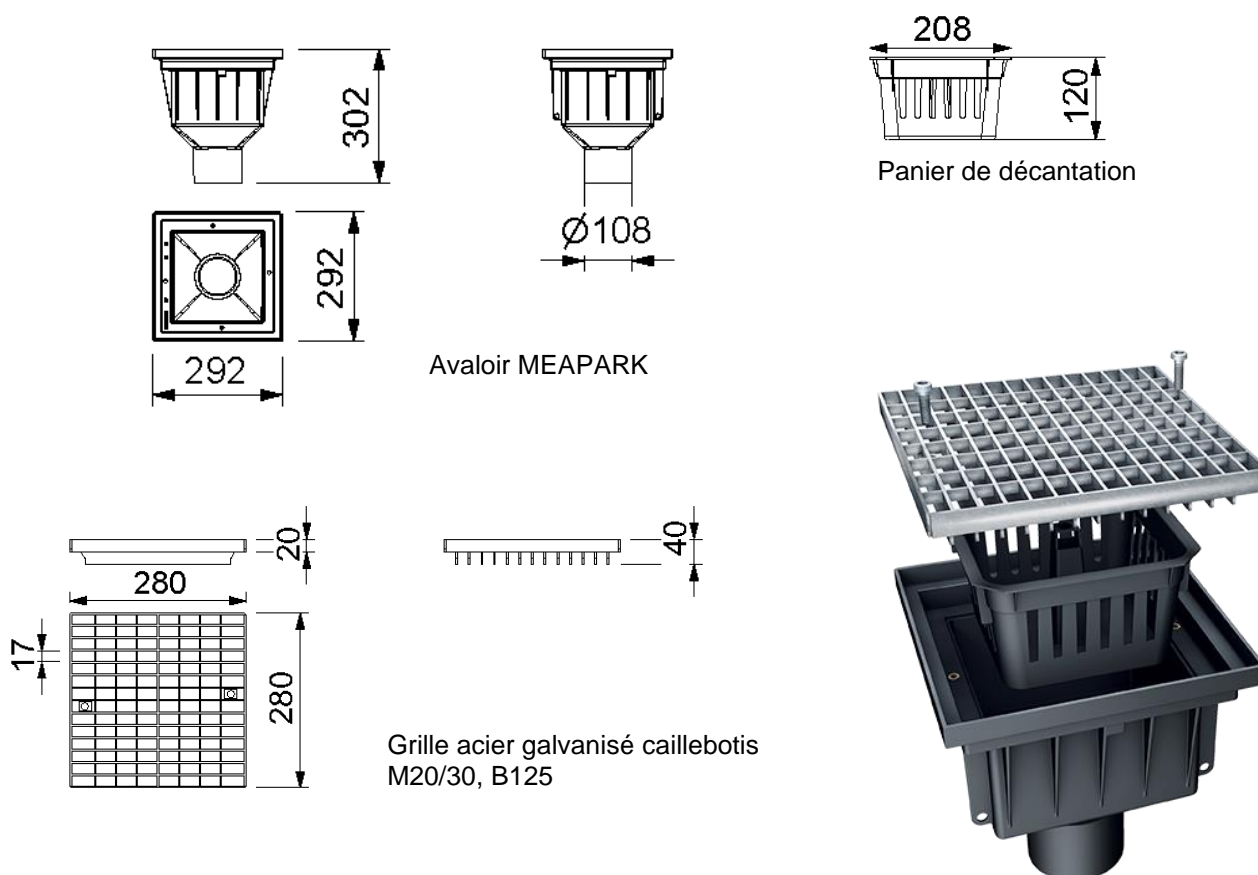

AVALOIR MEAPARK AVEC GRILLE M20/30, CLASSE DE CHARGE B125 SELON NORME EN124

Désignation	Référence	Long. [mm]	Larg. [mm]	Haut. [mm]	kg/pce
Avaloir MEAPARK avec grille caillebotis M20/30 B125, panier de décantation et manchon vertical Ø 110 mm	010141788	292	292	303	4,88