

CARACTERISTIQUES MATERIAU

CORPS DE CANIVEAU MONOLITHIQUE	
BÉTON POLYMÈRE	Résine polyester, charges minérales, additifs
RÉSISTANCE À LA PRESSION	≥ 90 N/mm ²
RÉSISTANCE À LA FLEXION	≥ 22 N/mm ²
MODULE D'ÉLASTICITÉ	25.000 – 35.000 N/mm ²
DENSITÉ	2,1 – 2,3 kg/dm ³
COEFFICIENT D'EXPANSION LINÉAIRE	Ca. 1,45 x 10 ⁻⁵ 1/K
RÉSISTANCE À LA CHALEUR	100°C en exposition permanente, jusqu'à 200°C sur une courte durée (5 min.)
RÉSISTANCE AU GEL	- 50°C
PÉNÉTRATION DE L'EAU	0 mm
ABSORPTION DE L'EAU	< 0,05% DIN 52 103 (A)
STRUCTURE DU MATÉRIAU	Exempt de capillaire

UTILISATION

ÉLÉMENTS DE CONSTRUCTION POUR LE DRAINAGE LINÉAIRE DE SURFACE, AFIN DE COLLECTER, TRANSPORTER ET ÉVACUER LES EAUX DE PLUIE PROVENANT DES SURFACES ADJACENTES.

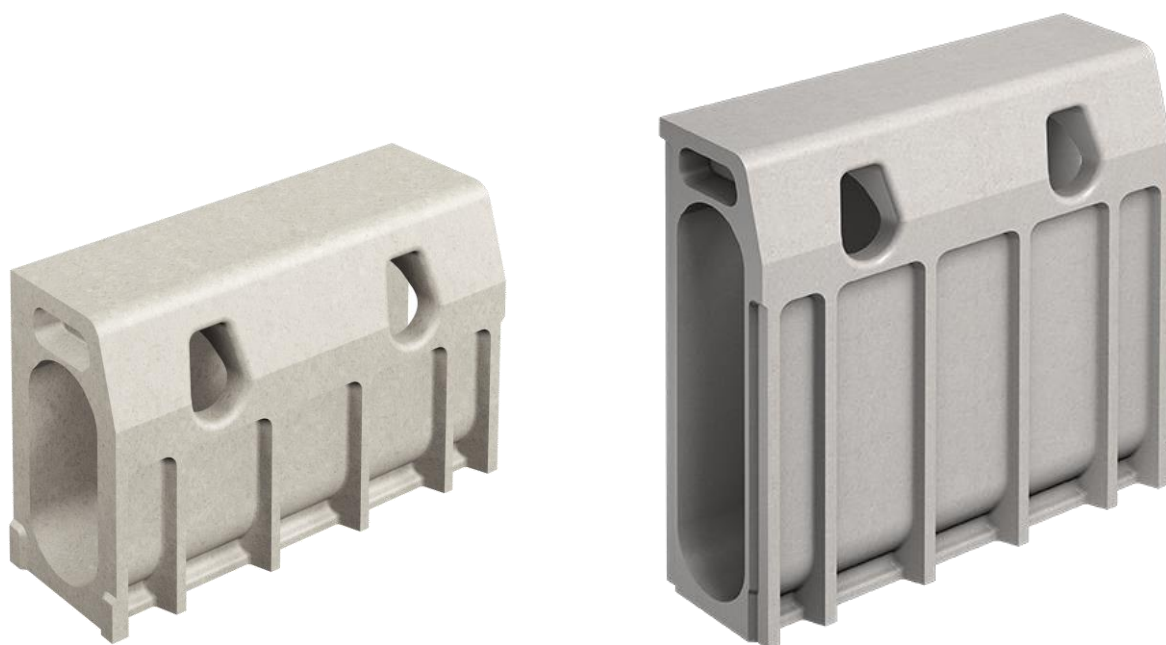

**) Non adapté pour le drainage transversal des routes et autoroutes

MEAKERB 320 & 500

A 15, B 125, C 250, D 400**

Largeur 100



BUILDING SUCCESS

MEAKERB 320

CANIVEAU 2 EN 1 AVEC BORDURE DE TROTTOIR INTEGREE

Largeur utile 100 mm, largeur totale 154 mm. Classe de charge D 400** selon la norme EN 1433. Section d'entrée latérale de 197 cm²/m. L'inclinaison de la pente est inférieure à 6% et adaptée aux personnes à mobilité réduite, selon la norme allemande DIN 18040, part.1 et 2.

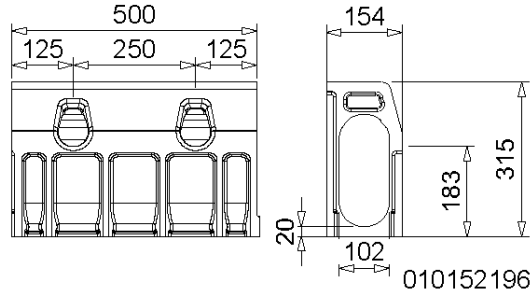

MEAKERB 320- CANIVEAU MONOLITHIQUE STANDARD

Désignation	Référence	Long. [mm]	Haut. [mm]	Haut. 2 [mm]	kg/pce
MEAKERB 320 Caniveau monolithique standard avec bordure de trottoir intégrée. Pour drainage linéaire	010152196	500	315	-	20,51

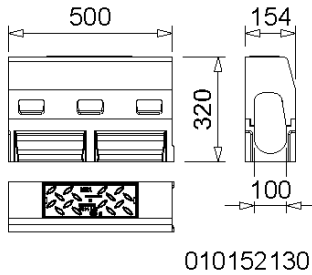

010152130

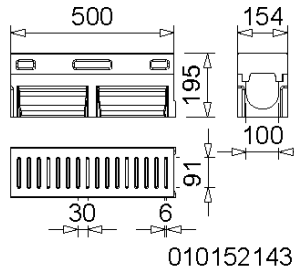

010152143

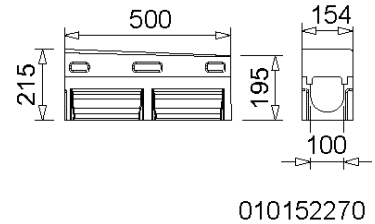

010152270

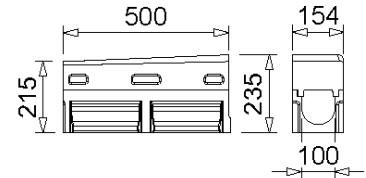

010152276

MEAKERB 320 - CLASSE DE CHARGE D 400** SELON NORME EN 1433

Désignation	Référence	Long. [mm]	Haut. [mm]	Haut. 2 [mm]	kg/pce
MEAKERB 320 CS Centre Stone Bordure basse. Sans ouverture d'accès *)	010152197	500	235	-	24,12
MEAKERB 320 AP Bordure avec pièce de visite Plaque pleine fonte incluse	010152130	500	320	-	27,00
MEAKERB 320 CF Centre Flush Élément central pour installation sans seuil *)	010152143	500	195	-	16,75
MEAKERB 320 CFL/L Centre Flush Élément à pente (descendante) - gauche bas - comme connexion entre MEAKERB 320 CS et MEAKERB 320 CF	010152270	500	215	195	20,10
MEAKERB 320 CFL/H Centre Flush Élément à pente (montante) - gauche haut - comme connexion entre la bordure inférieure MEAKERB 320 CS et MEAKERB 320 CF	010152272	500	235	215	22,00
MEAKERB 320 CFR/L Centre Flush Élément à pente (descendante) - droit bas - comme connexion entre MEAKERB 320 CS et MEAKERB 320 CF	010152274	500	195	215	20,10
MEAKERB 320 CFR/H Centre Flush Élément à pente (montante) - droit haut - comme connexion entre la bordure inférieure MEAKERB 320 CS et MEAKERB 320 CF	010152276	500	215	235	22,00
MEAKERB 320 CP Centre Stone Élément de bordure basse, perforé avec ouverture *)	010152149	500	235	-	24,00

*) Délai de livraison sur demande

**) Non adapté pour le drainage transversal des routes et autoroutes

MEAKERB 320 & 500

A 15, B 125, C 250, D 400**

Largeur 100



BUILDING SUCCESS

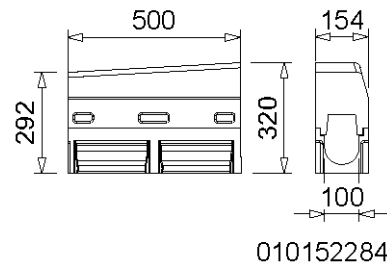
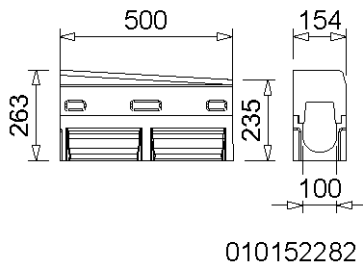
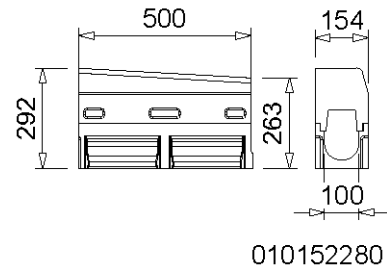
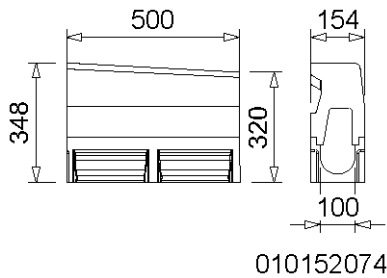
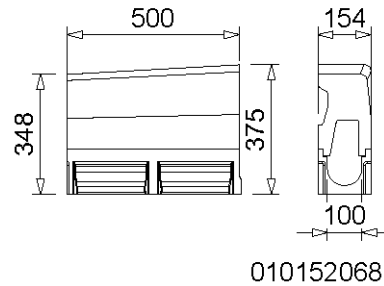
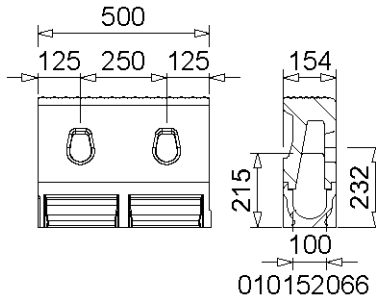

MEAKERB 320- CLASSE DE CHARGE D 400** SELON NORME EN 1433

Désignation	Référence	Long. [mm]	Haut. [mm]	Haut. 2 [mm]	kg/pce
MEAKERB 320 BS Busstop pour arrêt de bus Bordure haute quai de bus *)	010152066	500	375	-	35,26
MEAKERB 320 BL/H Busstop Élément de rampe - haut gauche - comme connexion entre MEAKERB standard et busstop*)	010152068	500	347,5	375	35,48
MEAKERB 320 BL/L Busstop Élément de rampe - bas gauche - comme connexion entre MEAKERB standard et busstop*)	010152070	500	320	347,5	31,01
MEAKERB 320 BR/H Busstop Élément de rampe - haut droit - comme connexion entre MEAKERB standard et busstop*)	010152072	500	375	347,5	35,73
MEAKERB 320 BR/L Busstop Élément de rampe - bas droit - comme connexion entre MEAKERB standard et busstop*)	010152074	500	347,5	320	30,90
MEAKERB 320 DL/H Élément de quai - haut gauche - Comme connexion entre MEAKERB standard et bordure basse	010152278	500	320	292	28,70
MEAKERB 320 DL/M Élément de quai - milieu gauche - Comme connexion entre MEAKERB standard et bordure basse	010152280	500	292	263	26,10
MEAKERB 320 DL/L Élément de quai - haut bas - Comme connexion entre MEAKERB standard et bordure basse	010152282	500	263	235	23,60
MEAKERB 320 DR/H Élément de quai - haut droit - Comme connexion entre MEAKERB standard et bordure basse	010152284	500	292	320	28,70
MEAKERB 320 DR/M Élément de quai - milieu droit - Comme connexion entre MEAKERB standard et bordure basse	010152286	500	263	292	26,10
MEAKERB 320 DR/L Élément de quai - bas droit - Comme connexion entre MEAKERB standard et bordure basse	010152288	500	235	263	23,60

*) Délai de livraison sur demande

**) Non adapté pour le drainage transversal des routes et autoroutes

MEAKERB 320 & 500

A 15, B 125, C 250, D 400**

Largeur 100

BUILDING SUCCESS

MEAKERB 500

CANIVEAU 2 EN 1 AVEC BORDURE DE TROTTOIR INTEGREE

Largeur utile 100 mm, largeur totale 154 mm. Classe de charge D 400** selon la norme EN 1433. Section d'entrée latérale de 197 cm²/m. L'inclinaison de la pente est inférieure à 6% et adaptée aux personnes à mobilité réduite, selon la norme allemande DIN 18040, part.1 et 2.

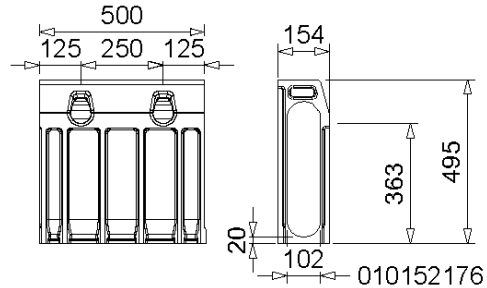

MEAKERB 500 CANIVEAU MONOLITHIQUE STANDARD

Désignation	Référence	Long. [mm]	Haut. [mm]	Haut. 2 [mm]	kg/pce
MEAKERB 500 Caniveau monolithique standard avec bordure de trottoir intégrée. Pour drainage linéaire	010152176	500	500	-	28,35

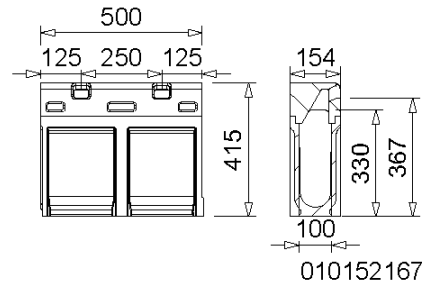
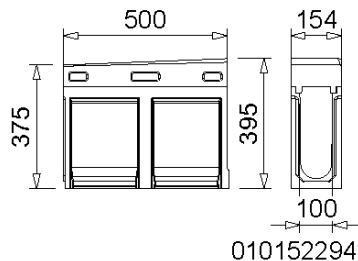
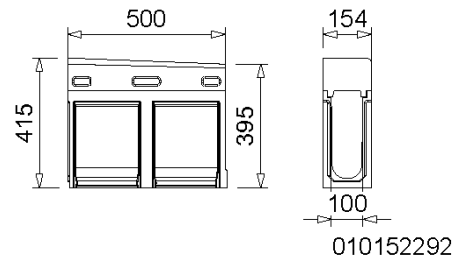
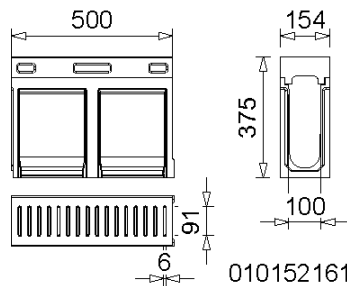
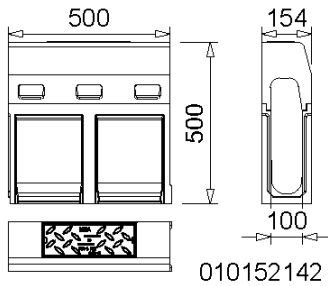

MEAKERB 500 – CLASSE DE CHARGE 400** SELON NORME EN 1433

Désignation	Référence	Long. [mm]	Haut. [mm]	Haut. 2 [mm]	kg/pce
MEAKERB 500 CS Centre Stone Bordure basse. Sans ouverture d'accès *)	010152198	500	415	-	32,50
MEAKERB 500 AP Bordure avec pièce de visite Plaque pleine fonte incluse	010152142	500	500	-	36,33
MEAKERB 500 CF Centre Flush Élément central pour installation sans seuil *)	010152161	500	375	-	24,00
MEAKERB 500 CFL/L Centre Flush Élément à pente (descendante) - droit bas - comme connexion entre MEAKERB 500 CS et MEAKERB 500 CF	010152290	500	395	375	28,30
MEAKERB 500 CFL/H Centre Flush Élément à pente (montante) - gauche haut - comme connexion entre la bordure inférieure MEAKERB 500 CS et MEAKERB 500 CF	010152292	500	415	395	30,20
MEAKERB 500 CFR/L Centre Flush Élément à pente (descendante) - droit bas - comme connexion entre MEAKERB 500 CS et MEAKERB 500 CF	010152294	500	375	395	28,30
MEAKERB 500 CFR/H Centre Flush Élément à pente (montante) - droit haut - comme connexion entre la bordure inférieure MEAKERB 500 CS et MEAKERB 500 CF	010152296	500	395	415	30,20
MEAKERB 500 CP Centre Stone Élément de bordure basse, perforé avec ouverture *)	010152167	500	415	-	31,00

**) Non adapté pour le drainage transversal des routes et autoroutes

MEAKERB 320 & 500

A 15, B 125, C 250, D 400**

Largeur 100



BUILDING SUCCESS

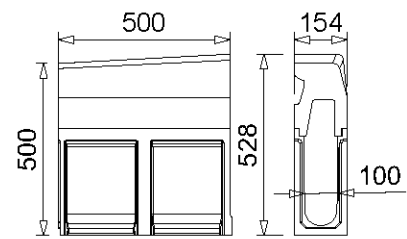
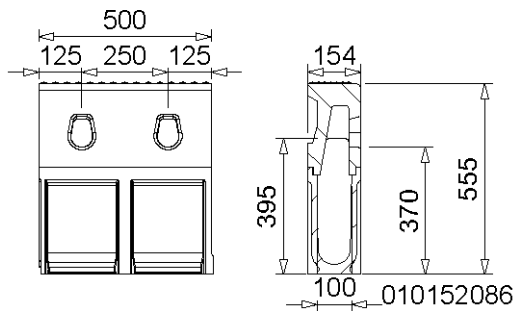

010152090

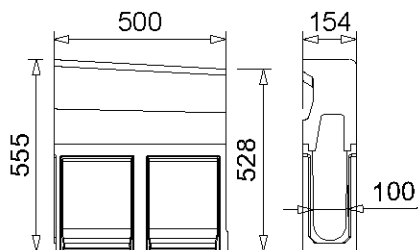

010152092

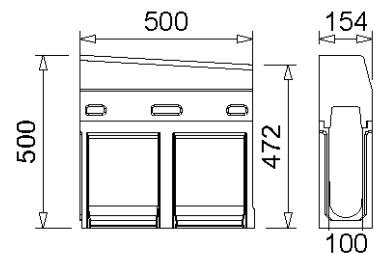

010152298

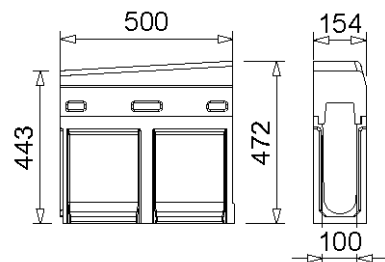

010152307

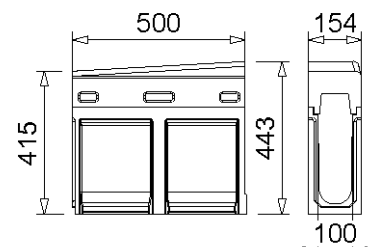

010152309

MEAKERB 500 - CLASSE DE CHARGE D 400** SELON NORME EN 1433

Désignation	Référence	Long. [mm]	Haut. [mm]	Haut. 2 [mm]	kg/pce
MEAKERB 500 BS Busstop pour arrêt de bus Bordure haute quai de bus *)	010152086	500	555	-	42,50
MEAKERB 500 BL/H Busstop Élément de rampe - haut gauche - comme connexion entre MEAKERB standard et busstop*)	010152088	500	555	527,5	42,80
MEAKERB 500 BL/L Busstop Élément de rampe - bas gauche - comme connexion entre MEAKERB standard et busstop*)	010152090	500	527,5	500	38,30
MEAKERB 500 BR/H Busstop Élément de rampe - haut droit - comme connexion entre MEAKERB standard et busstop*)	010152092	500	555	527,5	42,80
MEAKERB 500 BR/L Busstop Élément de rampe - bas droit - comme connexion entre MEAKERB standard et busstop*)	010152094	500	527,5	500	38,30
MEAKERB 500 DL/H Élément de quai - haut gauche - Comme connexion entre MEAKERB standard et bordure basse	010152298	500	500	472	36,80
MEAKERB 500 DL/M Élément de quai - milieu gauche - Comme connexion entre MEAKERB standard et bordure basse	010152300	500	472	443	34,30
MEAKERB 500 DL/L Élément de quai - haut bas - Comme connexion entre MEAKERB standard et bordure basse	010152302	500	443	415	31,70
MEAKERB 500 DR/H Élément de quai - haut droit - Comme connexion entre MEAKERB standard et bordure basse	010152304	500	500	472	36,80
MEAKERB 500 DR/M Élément de quai - milieu droit - Comme connexion entre MEAKERB standard et bordure basse	010152307	500	472	443	34,30
MEAKERB 500 DR/L Élément de quai - bas droit - Comme connexion entre MEAKERB standard et bordure basse	010152309	500	443	415	31,70

*) Délai de livraison sur demande

**) Non adapté pour le drainage transversal des routes et autoroutes

MEAKERB 320 / 500

ACCESSOIRES

Adaptés aux corps de caniveaux de largeur utile 100 mm et de largeur totale 154 mm.

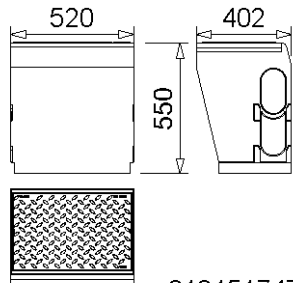

010151747

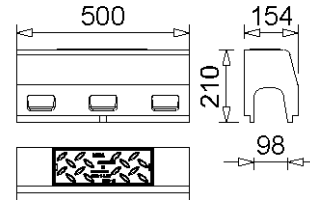

010151746

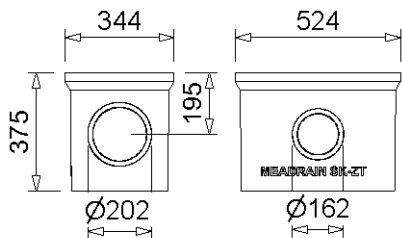

010154709

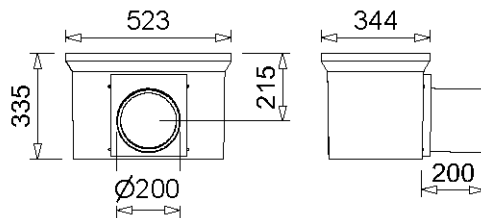

010154728

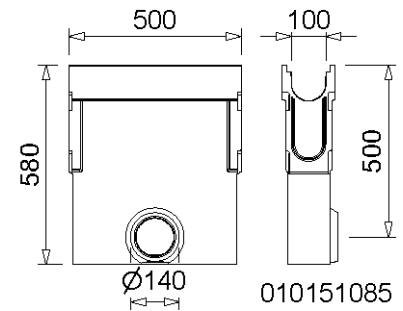

010151085

MEAKERB 320 / 500 AVALOIR

Désignation	Référence	Long. [mm]	Haut. [mm]	kg/pce
MEAKERB G-UP Elément supérieur d'avaloir, incl. couverture fermée *)	010151747	520	550	71,35
MEAKERB AP Elément supérieur d'avaloirs, incl. couverture fermée	010151746	500	210	20,57
MEAKERB EK.UT Elément inférieur d'avaloirs avec panier de décantation, pour MEAKERB AP	010151085	500	580	28,00
MEA SK-ZT Réhausse pour avaloir G-UP	010154709	524	375	23,31
MEA SK-UT-KURZ "court" Element inférieur d'avaloir avec manchon Ø 160 mm intégré pour avaloir G-UP	010154726	524	335	25,16
MEA SK-UT-KURZ "court" Fond court Element inférieur d'avaloir avec manchon Ø 200 mm intégré pour avaloir G-UP	010154728	524	335	27,00
MEA Panier de décantation-KURZ "court" pour avaloirs G-UP et SK-UT	010154714	-	-	1,90
MEA Panier de décantation-LANG "long" pour avaloirs G-UP, SK-ZT et SK-UT *)	010154718	-	-	2,50

MEAKERB 320 / 500 JOINT DE DILATATION *)

Désignation	Référence	Matériau	kg/pce
MEAKERB 320/500 Joint de dilatation *)	010151799	Gomme, Recyclé	0,32

*) Délai de livraison sur demande

***) Non adapté pour le drainage transversal des routes et autoroutes

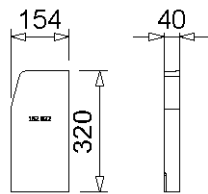

010152022

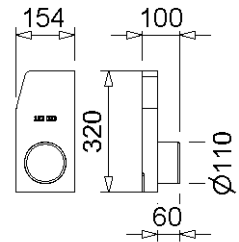

010152023

MEAKERB 320 PLAQUES FRONTALES

Désignation	Référence	Matériau	kg/pce
MEAKERB EC 320 Plaque frontale pour début et fin de caniveaux	010152022	Béton polymère	4,10
MEAKERB EC 320R Plaque frontale droite avec manchon intégré en PVC Ø 110 mm	010152023	Béton polymère	3,70
MEAKERB EC 320L Plaque frontale gauche avec manchon intégré en PVC Ø 110 mm	010152024	Béton polymère	3,61

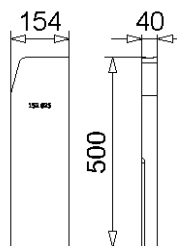

010152025

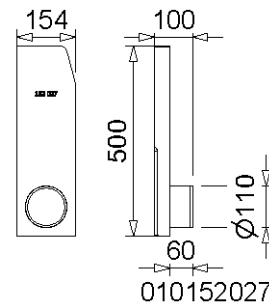

010152027

MEAKERB 500 PLAQUES FRONTALES

Désignation	Référence	Matériau	kg/pce
MEAKERB 500.SE Plaque frontale pour début et fin de caniveaux	010152025	Béton polymère	6,70
MEAKERB 500.R Plaque frontale droite avec manchon intégré en PVC Ø 110 mm	010152026	Béton polymère	6,00
MEAKERB 500.L Plaque frontale gauche avec manchon intégré en PVC Ø 110 mm	010152027	Béton polymère	6,00

**) Non adapté pour le drainage transversal des routes et autoroutes

