

CARACTERISTIQUES TECHNIQUES DU MATERIAU

CORPS DE CANIVEAU	Résine polymère, charges minérales, additifs
RESISTANCE A LA TRACTION	$\geq 90 \text{ N/mm}^2$
RESISTANCE A LA FLEXION	$\geq 22 \text{ N/mm}^2$
MODULE D'ELASTICITE	25.000 – 35.000 N/mm ²
DENSITE	2,1 – 2,3 kg/dm ³
COEFFICIENT DE DILATATION LINEAIRE	Ca. $1,45 \times 10^{-5} \text{ 1/K}$
RESISTANCE A LA CHALEUR	100°C en exposition permanente, jusqu'à 200°C sur une courte durée (5min)
RESISTANCE AU GEL	- 50°C
PENETRATION DE L'EAU	0 mm
ABSORPTION DE L'EAU	0,05% DIN 52 103 (A)
STRUCTURE DU MATERIAU	Exempt de capillaires

DOMAINE D'UTILISATION

Système de drainage destiné à collecter, transporter et évacuer les eaux de pluie accumulées en zones urbaines. Les caniveaux MEADRAIN EN sont spécialement conçus pour supporter des charges lourdes et répondre aux exigences les plus pointues.

VERSIONS

- / Longueurs 500 ou 1000 mm
- / Largeur 100 mm avec manchon d'évacuation
- / Hauteurs 150, 175, 200, 225, 250 ou 305 mm
- / Caniveau à pente jusqu'à 20M, Hauteurs 150 – 250 mm

FEUILLURE

- / FONTE – revêtement KTL

ACCESSOIRES

- / Avaloir avec sortie verticale intégrée Ø 110 mm
- / Avaloir avec sortie verticale intégrée Ø 160 mm
- / Plaques frontales fermées pour hauteurs 150 et 305 mm
- / Plaques frontales avec manchon Ø 110 mm, pour hauteurs 150, 175, 200, 225 et 250 mm
- / Plaques frontales pour changement de direction, hauteurs 150 à 250 mm
- / Plaques frontales pour changement de direction hauteurs 225 à 250 mm
- / Pièce de connexion pour raccordement des caniveaux hauteurs 250 et 305mm.



MEADRAIN EN 1000 EN BETON POLYMERE AVEC FEUILLURE INTEGREE EN FONTE CONFORME NORME EN 1433

AGREMENT GENERAL DE CONSTRUCTION Z-74.4-28

Caniveau en béton polymère. Largeur utile 100 mm, largeur totale 140 mm.

Pour la réalisation de tronçons avec ou sans pente. Classes de charge A 15 à F 900* selon norme EN 1433.

Conçu pour grilles de couverture MEADRAIN 1000 équipées du système de fixation rapide **CLIPFIX** (sans boulons) ou **PROFIX** (avec possibilité de boulons complémentaires).

Respecter les instructions de pose MEA.

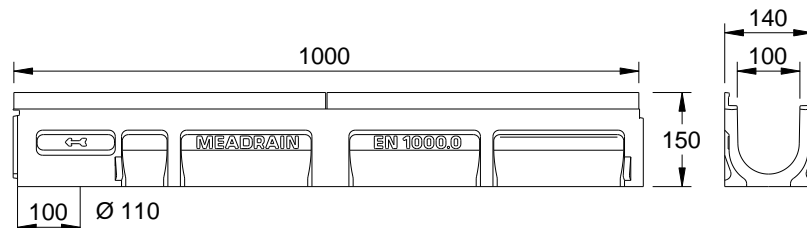

010157201

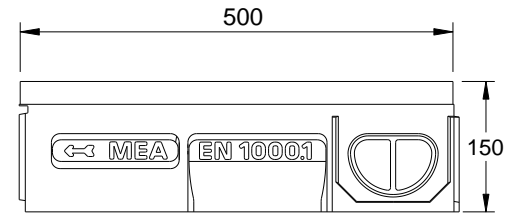

010157205

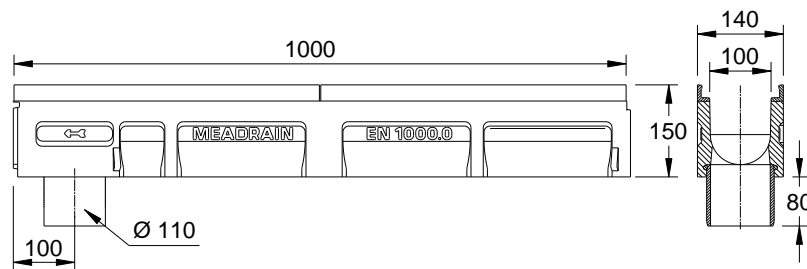

010157203

CORPS DE CANIVEAU EN BETON POLYMERE, SANS PENTE, CLASSES DE CHARGE A15 À F900*

Désignation	Référence	Longueur en mm	Hauteur en mm	kg / pièce
MEADRAIN EN 1000.0 ¹⁾	010157201	1000	150	16,45
MEADRAIN EN 1000.0/A ²⁾	010157203	1000	150	16,80
MEADRAIN EN 1000.1 ^{1) 3)}	010157205	500	150	8,43
MEADRAIN EN 1005.0 ¹⁾	010157219	1000	175	17,80
MEADRAIN EN 1005.0/A ²⁾	010157221	1000	175	19,12
MEADRAIN EN 1005.1 ^{1) 3)}	010157223	500	175	9,60
MEADRAIN EN 1010.0 ¹⁾	101157237	1000	200	20,44
MEADRAIN EN 1010.0/A ³⁾	010157239	1000	200	19,26
MEADRAIN EN 1010.1 ^{1) 3)}	010157241	500	200	10,42
MEADRAIN EN 1015.0 ¹⁾	010157255	1000	225	22,20
MEADRAIN EN 1015.0/A ²⁾	010157257	1000	225	23,12
MEADRAIN EN 1015.1 ^{1) 3)}	010157259	500	225	11,44
MEADRAIN EN 1020.0 ¹⁾	010157273	1000	250	24,18
MEADRAIN EN 1020.0/A ²⁾	010157275	1000	250	24,10
MEADRAIN EN 1020.1 ^{1) 3)}	010157277	500	250	12,22
MEADRAIN EN 1030.0 ¹⁾	010157279	1000	305	27,78

* Classe de charge D400 non prévue pour le drainage transversal des routes et autoroutes

1) Connexion possible avec manchon d'évacuation Ø110mm ou avaloir

2) Avec manchon préformé Ø110mm en PE-HD avec joint NBR-O

**MEADRAIN EN 1000 EN BETON POLYMERE AVEC FEUILLURE INTEGREE EN FONTE
CONFORME NORME EN 1433**
AGREMENT GENERAL DE CONSTRUCTION Z-74.4-28

Caniveau en béton polymère. Largeur utile 100 mm, largeur totale 140mm.

Pour la réalisation de tronçons avec pente linéaire. Classes de charge A 15 à F 900* selon norme EN 1433. Conçu pour grilles de couverture MEADRAIN 1000 équipées du système de fixation rapide **CLIPFIX** (sans boulons) ou **PROFIX** (avec possibilité de boulons complémentaires).

Respecter les instructions de pose MEA

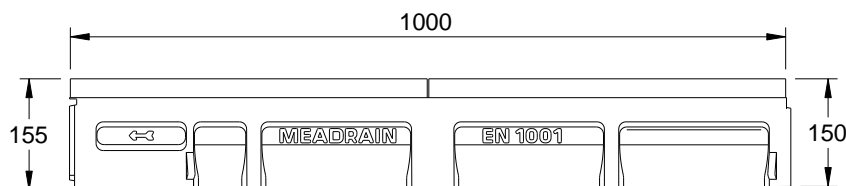

010157207

**CORPS DE CANIVEAU MEADRAIN EN1000 AVEC PENTE INTEGREE 0,5 %,
CLASSES DE CHARGE A 15 À F 900***

Article	Référence	Longueur en mm	Hauteur H1-H2 en mm	kg / pièce
MEADRAIN EN 1001	010157207	1000	150-155	16,63
MEADRAIN EN 1002	010157209	1000	155-160	17,19
MEADRAIN EN 1003	010157211	1000	160-165	17,02
MEADRAIN EN 1004	010157213	1000	165-170	17,78
MEADRAIN EN 1005 ¹⁾	010157215	1000	170-175	17,88
MEADRAIN EN 1005/A ²⁾	010157217	1000	170-175	18,12
MEADRAIN EN 1006	010157225	1000	175-180	18,20
MEADRAIN EN 1007	010157227	1000	180-185	18,37
MEADRAIN EN 1008	010157229	1000	185-190	19,38
MEADRAIN EN 1009	010157231	1000	190-195	19,13
MEADRAIN EN 1010 ¹⁾	010157233	1000	195-200	19,52
MEADRAIN EN 1010/A ²⁾	010157235	1000	195-200	21,12
MEADRAIN EN 1011	010157243	1000	200-205	19,98
MEADRAIN EN 1012	010157245	1000	205-210	19,70
MEADRAIN EN 1013	010157247	1000	210-215	20,56
MEADRAIN EN 1014	010157249	1000	215-220	20,96
MEADRAIN EN 1015 ¹⁾	010157251	1000	220-225	21,26
MEADRAIN EN 1015/A ²⁾	010157253	1000	220-225	23,12
MEADRAIN EN 1016	010157261	1000	225-230	21,30
MEADRAIN EN 1017	010157263	1000	230-235	22,12
MEADRAIN EN 1018	010157265	1000	235-240	22,64
MEADRAIN EN 1019	010157267	1000	240-245	22,70
MEADRAIN EN 1020 ¹⁾	010157269	1000	245-250	23,04
MEADRAIN EN 1020/A ²⁾	010157271	1000	245-250	25,12

* Classe de charge D400 non prévue pour le drainage transversal des routes et autoroutes

- 1) Connexion possible avec manchon d'évacuation Ø110mm ou avaloir
- 2) Avec manchon préformé Ø110mm en PE-HD avec joint NBR-O
- 3) Possibilité de connexion en angle ou raccordement à une évacuation verticale

MEADRAIN EN 1000

A 15, B 125, C 250, D 400*, E 600*, F 900*

Largeur 100



BUILDING SUCCESS

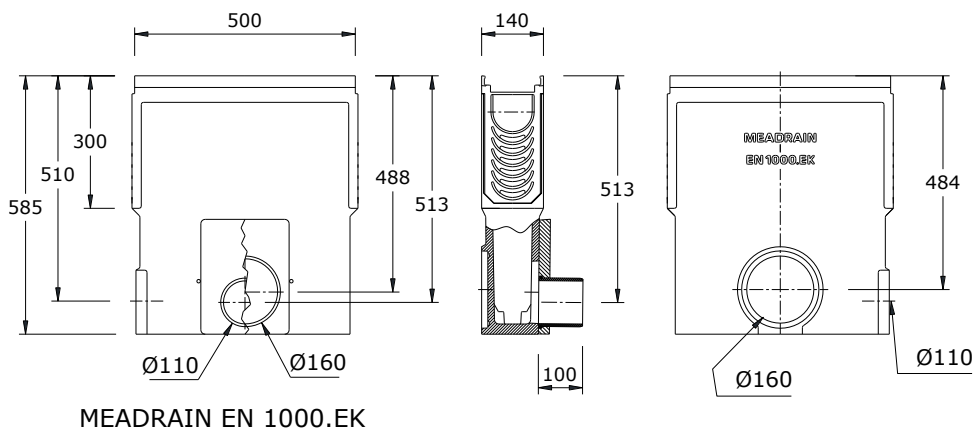

AVALOIR EN BETON POLYMERE AVEC FEUILLURE FONTE INTEGREE

Article	Référence	Longueur en mm	Hauteur en mm	kg / pièce
MEADRAIN EN 1000.EK Avaloir avec sortie verticale intégrée Ø110mm	010157301	500	585	30,15
MEADRAIN EN 1000.Avaloir avec sortie verticale intégrée Ø160mm	010157303	500	585	29,77

MEADRAIN EN 1000

A 15, B 125, C 250, D 400*, E 600*, F 900*

Largeur 100



BUILDING SUCCESS

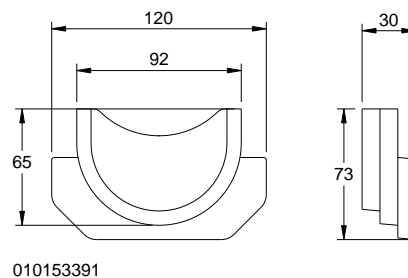
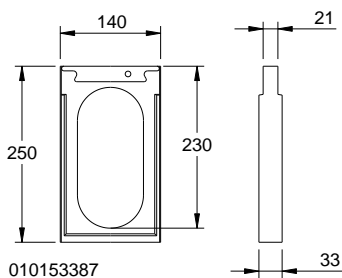
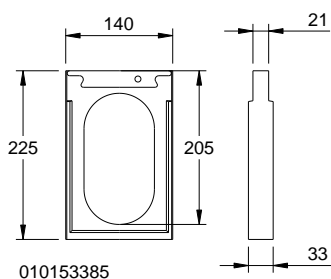
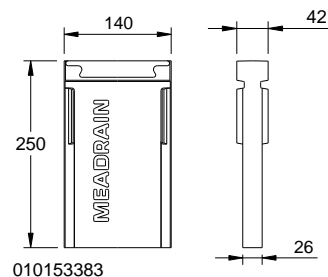
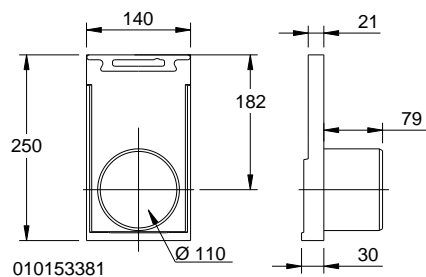
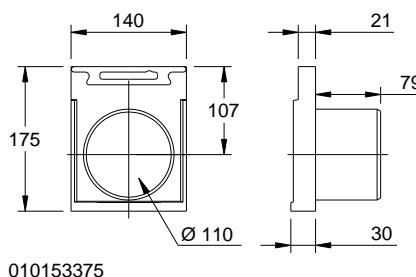
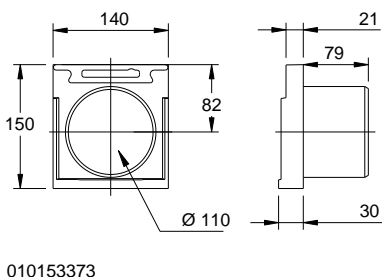
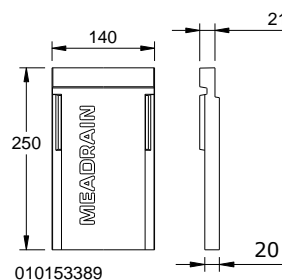
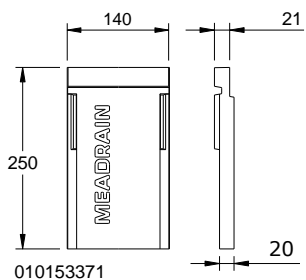

PLAQUES FRONTALES ET ACCESSOIRES POUR MEADRAIN 1000

Article	Référence	Matériau	kg / pièce
MEADRAIN EN 1000.SE Plaque frontale pour début et fin de caniveau MEADRAIN EN 1000 – EN 1020	010153371	Polymer- beton	1,30
MEADRAIN EN 1030.SE Plaque frontale pour début et fin de caniveau MEADRAIN EN 1030	010153389	Polymer- beton	1,30
MEADRAIN EN 1000.E Plaque frontale avec manchon Ø 110 mm et joint torique pour fin de caniveau MEADRAIN EN 1000	010153373	Polymer- beton	1,10
MEADRAIN EN 1005.E Plaque frontale avec manchon Ø 110 mm et joint torique pour fin de caniveau MEADRAIN EN 1005	010153375	Polymer- beton	1,30
MEADRAIN EN 1010.E Plaque frontale avec manchon Ø 110 mm et joint torique pour fin de caniveau MEADRAIN EN 1010	010153377	Polymer- beton	1,20
MEADRAIN EN 1015.E Plaque frontale avec manchon Ø 110 mm et joint torique pour fin de caniveau MEADRAIN EN 1015	010153379	Polymer- beton	1,80
MEADRAIN EN 1020.E Plaque frontale avec manchon Ø 110 mm et joint torique pour fin de caniveau MEADRAIN EN 1020	010153381	Polymer- beton	2,00
MEADRAIN EN 1000.RWH Pièce de connexion entre deux tronçons (point haut) MEADRAIN EN 1000 – EN 1020	010153383	Polymer- beton	1,30
MEADRAIN EN 1015.Pièce de connexion entre deux tronçons (point bas) MEADRAIN EN 1015	010153385	Polymer- beton	1,10
MEADRAIN EN 1020.RWT Pièce de connexion entre deux tronçons (point bas) MEADRAIN EN 1020	010153387	Polymer- beton	1,10
MEADRAIN EN 1000.UE Pièce de jonction des éléments MEADRAIN EN 1020 et EN 1030	010153391	Polymer- beton	0,30

** Non adaptée au drainage transversal des routes et autoroutes

JOINT POUR APPLICATIONS STANDARD***

Description	Référence	Matériau	Kg/pièce
SABA MS Floor gris Mastic d'étanchéité 600 ml en sachet, stable	010152708	à base de polymère MS	0,88
SABA Primaire 9102 pour sous-couche, 1L	010155803	à base de silane	0,92
Joint Cleaner solvant 48, 1l. Nettoyant	010155807	-	0,84
Pistolet distributeur pour sachet de 600ml	010152707	-	0,63

*** Pour un montage étanche des caniveaux. Ne convient pas aux installations au sein des stations services ou constructions similaires

Cette édition de la fiche technique est valable à partir d'avril 2023 jusqu'à ce qu'une version révisée soit publiée et remplace toutes les publications antérieures. La version la plus récente peut être téléchargée à l'adresse suivante : www.mea-group.com/fr