

MATERIALEIGENSCHAFTEN

RINNENKÖRPER UND BAUTEILKÖRPER	
POLYMERBETON	auf Polyesterharzbasis, mit mineralischen Füllstoffen, Additiven
DRUCKFESTIGKEIT	≥ 90 N/mm ²
BIEGEFESTIGKEIT	≥ 22 N/mm ²
ELASTIZITÄTSMODUL	25.000 – 35.000 N/mm ²
DICHTE	2,1 – 2,3 kg/dm ³
LÄNGENAUSDEHNUNGSKOEFFIZIENT	Ca. 1,45 x 10 ⁻⁵ 1/K
HITZEBESTÄNDIGKEIT	100°C Dauerbelastung, bis 200°C bei Belastungsdauer bis 5 min.
FROSTBESTÄNDIGKEIT	- 50°C
WASSEREINDRINGTIEFE	0 mm
WASSERAUFNAHME	< 0,05% DIN 52 103 (A)
MATERIALSTRUKTUR	Kapillarfrei

EINSATZZWECK

Bauteil zur Linienentwässerung von Oberflächen, um anfallendes Niederschlagswasser aus angrenzenden befestigten Flächen aufzunehmen, zu transportieren und abzuleiten.

**) Nicht zur Querentwässerung von Schnellstraßen und Autobahnen geeignet.

MEAKERB 320 & 500

A 15, B 125, C 250, D 400**

Nennweite 100

BUILDING SUCCESS

MEAKERB 320 POLYMERBETONRINNENKÖRPER EINTEILIGE BORDSTEIN-RINNENKOMBINATION

Lichte Weite des Rinnenkörpers 100 mm, Baubreite 154 mm. Belastungsklasse D 400** gemäß DIN EN 1433. Seitlicher Einlaufquerschnitt 197 cm²/m. Behinderten gerechte Neigung der Absenker unter 6%, gemäß DIN 18040, Teil 1 u. 2.

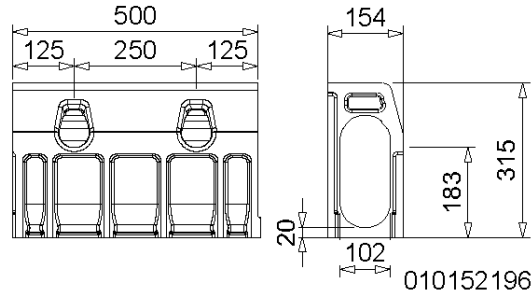

MEAKERB 320- STANDARDBORDSTEIN MONOLITHISCH

Bezeichnung	Bestell-Nr.	Länge [mm]	Höhe [mm]	Höhe 2 [mm]	kg/Stück
MEAKERB 320 Standardbordstein monolithisch für gerade Rinnenstränge	010152196	500	315	-	20,51

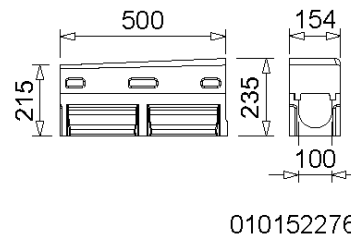
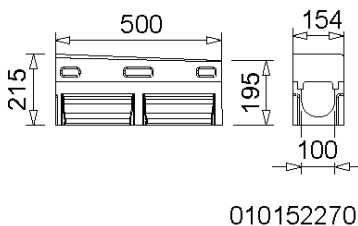
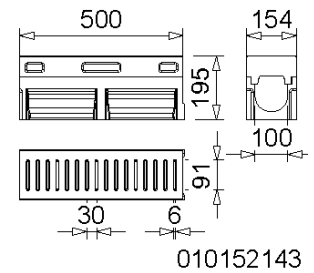
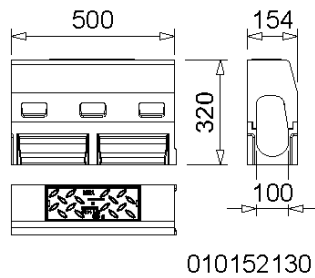

MEAKERB 320-SYSTEM, BELASTUNGSKLASSE D 400** IN ANLEHNUNG AN DIN EN 1433

Bezeichnung	Bestell-Nr.	Länge [mm]	Höhe [mm]	Höhe 2 [mm]	kg/Stück
MEAKERB 320 CS Centre Stone Niederbordstein, Niederbord ohne Einlauföffnung für den Einfahrtsbereich *)	010152197	500	235	-	24,12
MEAKERB 320 AP Bordstein mit Revisionsöffnung, inklusive geschlossener Gussabdeckung	010152130	500	320	-	27,00
MEAKERB 320 CF Centre Flush Bordstein Mittelelement für schwellenfreien Einbau im Einfahrtsbereich *)	010152143	500	195	-	16,75
MEAKERB 320 CFL/L Centre Flush Absenkelement -links niederals Verbindung zw. Niederbord CS- u. schwellenfreien Mittelelementen CF	010152270	500	215	195	20,10
MEAKERB 320 CFL/H Centre Flush Absenkelement -links hochals Verbindung zw. Niederbord CS- u. schwellenfreien Mittelelementen CF	010152272	500	235	215	22,00
MEAKERB 320 CFR/L Centre Flush Absenkelement -rechts niederals Verbindung zw. Niederbord CS- u. schwellenfreien Mittelelementen CF	010152274	500	195	215	20,10
MEAKERB 320 CFR/H Centre Flush Absenkelement -rechts hochals Verbindung zw. Niederbord CS- u. schwellenfreien Mittelelementen CF	010152276	500	215	235	22,00
MEAKERB 320 CP Centre Stone Perforated Niederbordelement Mit Einlauföffnung für den Einfahrtsbereich *)	010152149	500	235	-	24,00

*) Lieferzeit auf Anfrage

**) Nicht zur Querentwässerung von Schnellstraßen und Autobahnen geeignet.

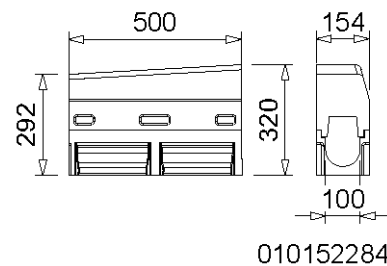
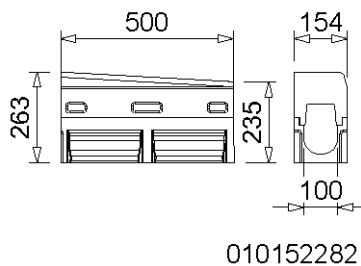
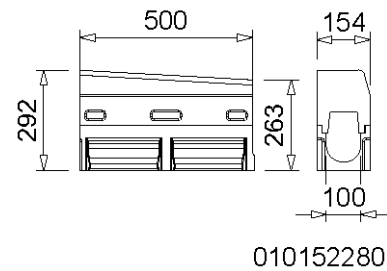
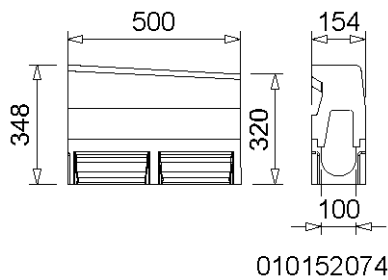
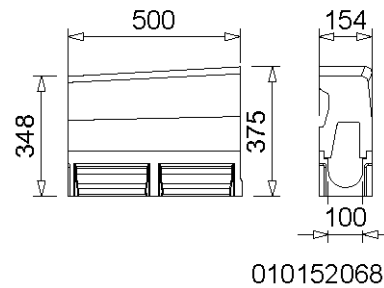
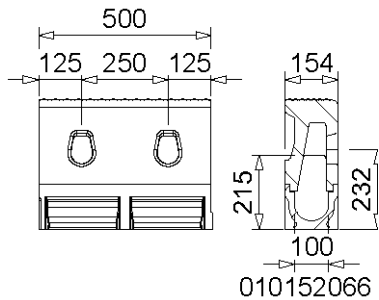

MEAKERB 320-SYSTEM, BELASTUNGSKLASSE D 400** IN ANLEHNUNG AN DIN EN 1433

Bezeichnung	Bestell-Nr.	Länge [mm]	Höhe [mm]	Höhe 2 [mm]	kg/Stück
MEAKERB 320 BS Busstop Standardbordstein Hoher Bordstein zum niveaugleichen Einsteigen in den Bus *)	010152066	500	375	-	35,26
MEAKERB 320 BL/H Busstop Rampenelement „links hoch“ als Verbindung zwischen Standard- und Busborden *)	010152068	500	347,5	375	35,48
MEAKERB 320 BL/L Busstop Rampenelement „links nieder“ als Verbindung zwischen Standard- und Busborden *)	010152070	500	320	347,5	31,01
MEAKERB 320 BR/H Busstop Rampenelement „rechts hoch“ als Verbindung zwischen Standard- und Busborden *)	010152072	500	375	347,5	35,73
MEAKERB 320 BR/L Busstop Rampenelement „rechts nieder“ als Verbindung zwischen Standard- und Busborden *)	010152074	500	347,5	320	30,90
MEAKERB 320 DL/H Absenkelement „Links hoch“ verbindet Standard- und Niederbord	010152278	500	320	292	28,70
MEAKERB 320 DL/M Absenkelement „Links Mitte“ verbindet Standard- und Niederbord	010152280	500	292	263	26,10
MEAKERB 320 DL/L Absenkelement „Links nieder“ verbindet Standard- und Niederbord	010152282	500	263	235	23,60
MEAKERB 320 DR/H Absenkelement „Rechts hoch“ verbindet Standard- und Niederbord	010152284	500	292	320	28,70
MEAKERB 320 DR/M Absenkelement „Rechts Mitte“ verbindet Standard- und Niederbord	010152286	500	263	292	26,10
MEAKERB 320 DR/L Absenkelement „Rechts nieder“ verbindet Standard- und Niederbord	010152288	500	235	263	23,60

*) Lieferzeit auf Anfrage

**) Nicht zur Querentwässerung von Schnellstraßen und Autobahnen geeignet.

MEAKERB 320 & 500

A 15, B 125, C 250, D 400**

Nennweite 100

BUILDING SUCCESS

MEAKERB 500 POLYMERBETONRINNENKÖRPER EINTEILIGE BORDSTEIN-RINNENKOMBINATION

Lichte Weite des Rinnenkörpers 100 mm, Baubreite 154 mm. Belastungsklasse D 400** gemäß DIN EN 1433. Seitlicher Einlaufquerschnitt 197 cm²/m. Behinderten gerechte Neigung der Absenker unter 6%, gemäß DIN 18040, Teil 1 u. 2

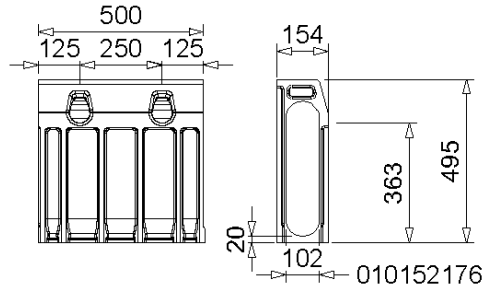

MEAKERB 500 STANDARDBORDSTEIN MONOLITHISCH

Bezeichnung	Bestell-Nr.	Länge [mm]	Höhe [mm]	Höhe 2 [mm]	kg/Stück
MEAKERB 500 Standardbordstein monolithisch für gerade Rinnenstränge	010152176	500	500	-	28,35

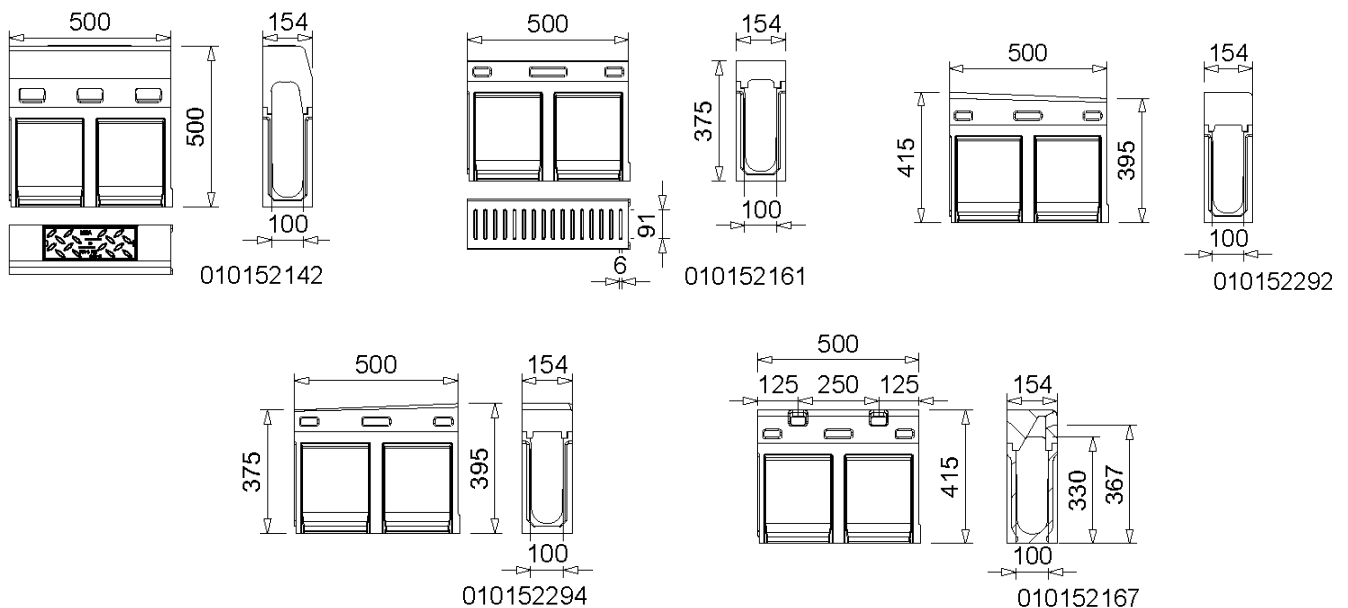

MEAKERB 500-SYSTEM, BELASTUNGSKLASSE D 400** IN ANLEHNUNG AN DIN EN 1433

Bezeichnung	Bestell-Nr.	Länge [mm]	Höhe [mm]	Höhe 2 [mm]	kg/Stück
MEAKERB 500 CS Centre Stone Niederbordstein, Niederbord ohne Einlauföffnungen für den Einfahrtsbereich	010152198	500	415	-	32,50
MEAKERB 500 AP Bordstein mit Revisionsöffnung, inklusive geschlossener Gussabdeckung	010152142	500	500	-	36,33
MEAKERB 500 CF Centre Flush Bordstein Mittelelement für schwellenfreien Einbau im Einfahrtsbereich	010152161	500	375	-	24,00
MEAKERB 500 CFL/L Centre Flush Absenkelement -links niederals Verbindung zw. Niederbord CS- u. schwellenfreien Mittelelementen CF	010152290	500	395	375	28,30
MEAKERB 500 CFL/H Centre Flush Absenkelement -links hochals Verbindung zw. Niederbord CS- u. schwellenfreien Mittelelementen CF	010152292	500	415	395	30,20
MEAKERB 500 CFR/L Centre Flush Absenkelement -rechts niederals Verbindung zw. Niederbord CS- u. schwellenfreien Mittelelementen CF	010152294	500	375	395	28,30
MEAKERB 500 CFR/H Centre Flush Absenkelement -rechts hochals Verbindung zw. Niederbord CS- u. schwellenfreien Mittelelementen CF	010152296	500	395	415	30,20
MEAKERB 500 CP Centre Stone Perforated Niederbordelement mit Einlauföffnungen für den Einfahrtsbereich	010152167	500	415	-	31,00

**) Nicht zur Querentwässerung von Schnellstraßen und Autobahnen geeignet.

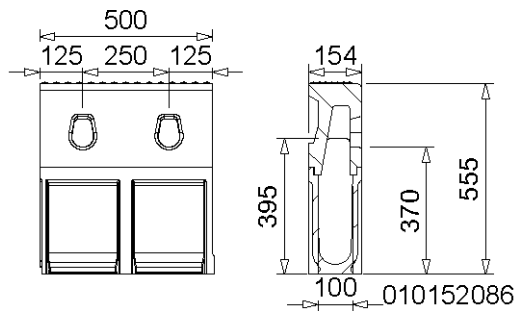

010152086

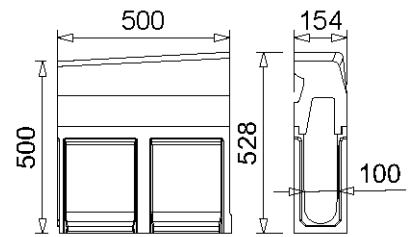

010152090

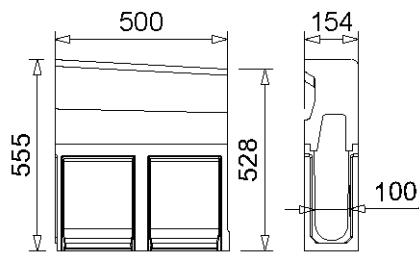

010152092

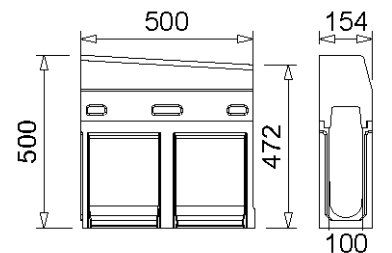

010152298

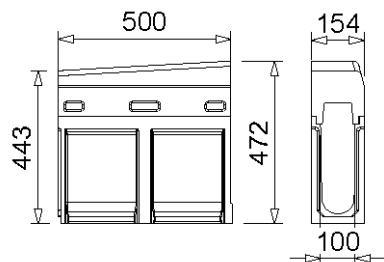

010152307

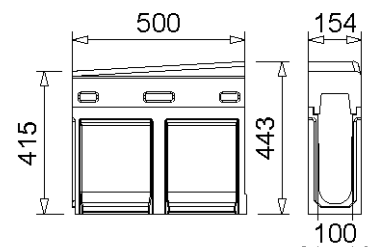

010152309

MEAKERB 500-SYSTEM, BELASTUNGSKLASSE D 400** IN ANLEHNUNG AN DIN EN 1433

Bezeichnung	Bestell-Nr.	Länge [mm]	Höhe [mm]	Höhe 2 [mm]	kg/Stück
MEAKERB 500 BS Busstop Standardbordstein Hoher Bordstein zum niveaugleichen Einsteigen in den Bus	010152086	500	555	-	42,50
MEAKERB 500 BL/H Busstop Rampenelement „links hoch“ als Verbindung zwischen Standard- und Busborden	010152088	500	555	527,5	42,80
MEAKERB 500 BL/L Busstop Rampenelement „links nieder“ als Verbindung zwischen Standard- und Busborden	010152090	500	527,5	500	38,30
MEAKERB 500 BR/H Busstop Rampenelement „rechts hoch“ als Verbindung zwischen Standard- und Busborden	010152092	500	555	527,5	42,80
MEAKERB 500 BR/L Busstop Rampenelement „rechts nieder“ als Verbindung zwischen Standard- und Busborden	010152094	500	527,5	500	38,30
MEAKERB 500 DL/H Absenkelement „Links hoch“ verbindet Standard- und Niederbord	010152298	500	500	472	36,80
MEAKERB 500 DL/M Absenkelement „Links Mitte“ verbindet Standard- und Niederbord	010152300	500	472	443	34,30
MEAKERB 500 DL/L Absenkelement „Links nieder“ verbindet Standard- und Niederbord	010152302	500	443	415	31,70
MEAKERB 500 DR/H Absenkelement „Rechts hoch“ verbindet Standard- und Niederbord	010152304	500	500	472	36,80
MEAKERB 500 DR/M Absenkelement „Rechts Mitte“ verbindet Standard- und Niederbord	010152307	500	472	443	34,30
MEAKERB 500 DR/L Absenkelement „Rechts nieder“ verbindet Standard- und Niederbord	010152309	500	443	415	31,70

*) Lieferzeit auf Anfrage

**) Nicht zur Querentwässerung von Schnellstraßen und Autobahnen geeignet.

MEAKERB 320 & 500

A 15, B 125, C 250, D 400**

Nennweite 100



BUILDING SUCCESS

MEAKERB 320 / 500 POLYMERBETONRINNENKÖRPER ZUBEHÖR FÜR EINTEILIGE BORDSTEIN-RINNENKOMBINATION

Passend für Rinnenkörper mit lichter Weite 100 mm und Baubreite 154 mm.

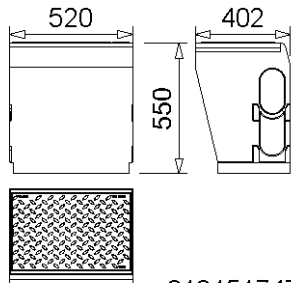

010151747

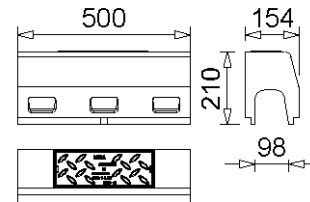

010151746

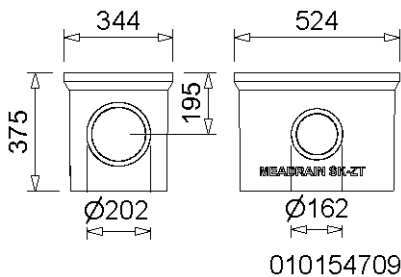

010154709

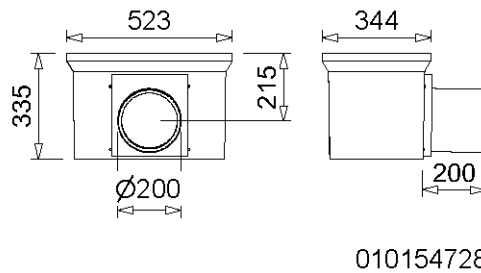

010154728

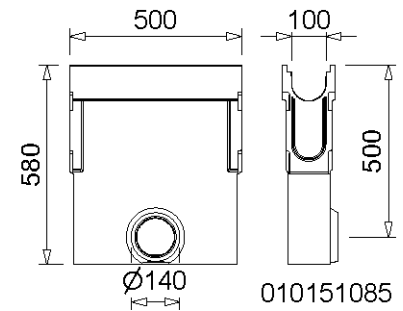

010151085

MEAKERB 320 / 500 SINKKASTEN

Bezeichnung	Bestell-Nr.	Länge [mm]	Höhe [mm]	kg/Stück
MEAKERB G-UP Sinkkasten-Oberteil inkl. geschlossener Abdeckung *)	010151747	520	550	71,35
MEAKERB AP Einlaufkasten Oberteil inkl. Guss-Abdeckung geschlossen	010151746	500	210	20,57
MEAKERB EK.UT Einlaufkasten-Unterteil inkl. Kunststoff-Schlammeimer	010151085	500	580	28,00
MEA SK-ZT Sinkkasten-Zwischenteil aus Polymerbeton zur Bauhöherweiterung	010154709	524	375	23,31
MEA SK-UT-KURZ Sinkkasten-Unterteil mit integriertem Ablaufstutzen Ø 160 mm	010154726	524	335	25,16
MEA SK-UT-KURZ Sinkkasten-Unterteil mit integriertem Ablaufstutzen Ø 200 mm	010154728	524	335	27,00
MEA Sinkkasten Schlammeimer Kunststoff-KURZ; für Sinkkasten bestehend aus SK-OT und SK-UT	010154714	-	-	1,90
MEA Sinkkasten Schlammeimer Kunststoff-LANG; für Sinkkasten bestehend aus SK-OT, SK-ZT und SK-UT *)	010154718	-	-	2,50

MEAKERB 320 / 500 DEHNFUGENSCHEIBE *)

Bezeichnung	Bestell-Nr.	Material	kg/Stück
MEAKERB 320/500 Dehnfugenscheibe *)	010151799	Gummi, Recyclat	0,32

*) Lieferzeit auf Anfrage

**) Nicht zur Querentwässerung von Schnellstraßen und Autobahnen geeignet.

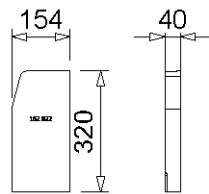

010152022

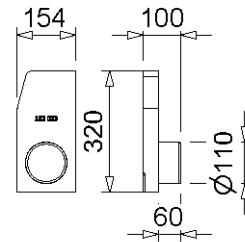

010152023

MEAKERB 320 STIRNPLATTEN

Bezeichnung	Bestell-Nr.	Material	kg/Stück
MEAKERB 320.SE Stirnplatte geschlossen für Rinnenanfang/ -ende	010152022	Polymerbeton	4,10
MEAKERB 320.R Stirnplatte mit Stützen Ø 110 mm - rechts	010152023	Polymerbeton	3,70
MEAKERB 320.L Stirnplatte mit Stützen Ø 110 mm - links	010152024	Polymerbeton	3,61

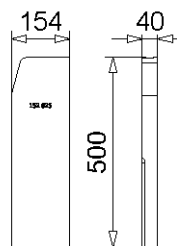

010152025

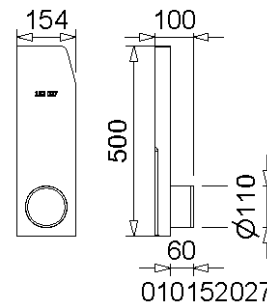

010152027

MEAKERB 500 STIRNPLATTEN

Bezeichnung	Bestell-Nr.	Material	kg/Stück
MEAKERB 500.SE Stirnplatte geschlossen für Rinnenanfang/ -ende	010152025	Polymerbeton	6,70
MEAKERB 500.R Stirnplatte mit Stützen Ø 110 mm - rechts	010152026	Polymerbeton	6,00
MEAKERB 500.L Stirnplatte mit Stützen Ø 110 mm - links	010152027	Polymerbeton	6,00

**) Nicht zur Querentwässerung von Schnellstraßen und Autobahnen geeignet.

Diese Ausgabe des technischen Datenblatts ist ab Juni 2023, bis zum Erscheinen einer überarbeiteten Version, allein gültig und ersetzt frühere Publikationen. Die jeweils aktuelle Version steht unter www.mea-group.com zum Download bereit

MEA Bautechnik GmbH
 Geschäftseinheit Water Management
 Sudetenstraße 1
 86551 Aichach
 Tel.: +49 (0) 82 51. 91 0
 Fax: +49 (0) 82 51. 91 13 06
 E-Mail: info@mea-group.com
www.mea-group.com

MEAKERB 320 / 500 SYSTEMDARSTELLUNG

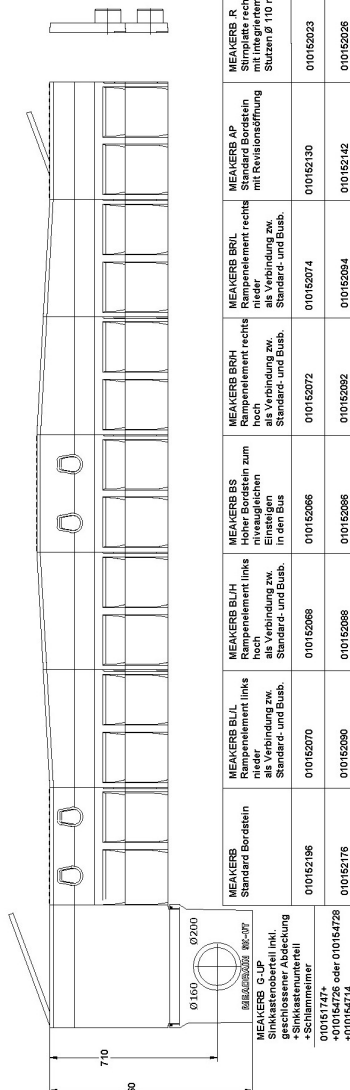
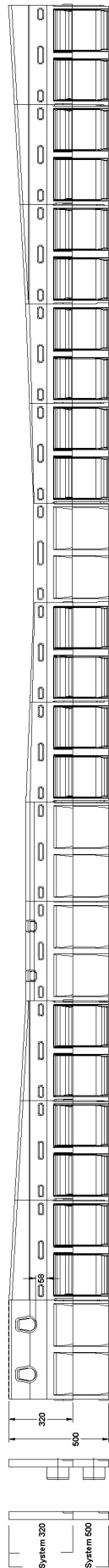
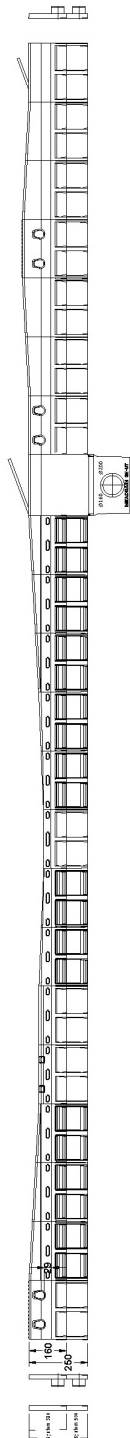

MEAKERB SE Stirnplatte geschlossen für Rinnenanf. und -ende 010152022	MEAKERB L Stirnplatte links mit integriertem Stutzen Ø 110 mm 010152024	MEAKERB Standard Bordstein 010152196	MEAKERB DLH Absenklement links hoch verbindet Standard- und Niederbord 010152278	MEAKERB DLN Absenklement mittig verbindet Standard- und Niederbord 010152280	MEAKERB DP Niederbordament mit Einlauföffnung für den Eintrittsbereich 010152149	MEAKERB DS Niederbordament ohne Einlauföffnung für den Eintrittsbereich 010152197	MEAKERB DLJ Absenklement links hoch verbindet Standard- und Niederbord 010152282	MEAKERB DLK Absenklement links nieder verbindet Standard- und Niederbord 010152302	MEAKERB CP Niederbordament für den Eintrittsbereich 010152149	MEAKERB CS Niederbordament ohne Einlauföffnung für den Eintrittsbereich 010152197	MEAKERB SJL Absenklement links hoch verbindet Standard- und Niederbord 010152272	MEAKERB SJL Absenklement links nieder verbindet Standard- und Niederbord 010152270	MEAKERB CL Absenklement links hoch verbindet Standard- und Niederbord 010152276	MEAKERB CL Absenklement links nieder verbindet Standard- und Niederbord 010152268	MEAKERB OF Niederbordament für schwellen- freien Einbau im Eintrittsbereich 010152143	MEAKERB R Absenklement rechts hoch verbindet Standard- und Niederbord 010152296	MEAKERB RL Absenklement rechts nieder verbindet Standard- und Niederbord 010152298	MEAKERB RM Absenklement mittig verbindet Standard- und Niederbord 010152307	MEAKERB DRN Absenklement rechts hoch verbindet Standard- und Niederbord 010152284	MEAKERB DRN Absenklement rechts hoch verbindet Standard- und Niederbord 010152304
System 320 A.L. Nr.	System 500 A.L. Nr.	System 320 A.L. Nr.	System 500 A.L. Nr.	System 320 A.L. Nr.	System 500 A.L. Nr.	System 320 A.L. Nr.	System 500 A.L. Nr.	System 320 A.L. Nr.	System 500 A.L. Nr.	System 320 A.L. Nr.	System 500 A.L. Nr.	System 320 A.L. Nr.	System 500 A.L. Nr.	System 320 A.L. Nr.	System 500 A.L. Nr.	System 320 A.L. Nr.	System 500 A.L. Nr.	System 320 A.L. Nr.	System 500 A.L. Nr.	