

IMEA
RINNENABDECKUNGEN
UND SCHLITZAUFsätze
DIE PERFEKTE LÖSUNG FÜR
VIELSEITIGE PROJEKTE



STANDARD- UND DESIGNROSTE FÜR MEA ENTWÄSSERUNGSRINNEN
UND MEA SCHLITZAUFsätze

RINNENABDECKUNGEN AUS VERZINKTEM STAHL, EDELSTAHL, GUSSEISEN UND KUNSTSTOFF

SCHLITZAUFsätze AUS VERZINKTEM STAHL, EDELSTAHL UND KUNSTSTOFF

MEA RINNENABDECKUNGEN

ÄSTHETISCHE LÖSUNGEN IM EINKLANG MIT DER ARCHITEKTUR

Rinnenabdeckungen

Die Wahl der Rinnenabdeckungen beeinflusst die Belastungsklasse der gesamten Entwässerungsrinne wesentlich und ist daher entscheidend bei der Auswahl des Entwässerungssystems.

MEA WATER MANAGEMENT bietet eine breite Auswahl an Rinnenabdeckungen aus verzinktem Stahl, Edelstahl, Gusseisen und Kunststoff an. Die Materialwahl, Bauweise, Stärke des Rostes sowie Art der Montage und Befestigung sind wichtige Faktoren bei der Suche nach dem passenden MEA Rost. Entdecken Sie unser umfangreiches Sortiment an Rinnenabdeckungen für alle Belastungsklassen von A 15 bis F 900.





CLIPFIX

RINNENABDECKUNGEN AUS KUNSTSTOFF

PASSEND ZU DEN RINNENSYSTEMEN MEARIN PLUS/EXPERT V, MEAHOME PLUS, MEADRAIN S UND MEATEC II 130



Kunststoff-Längsstabrost, grau, heelguard

Nennweite: 100 mm

Länge: 500 mm

Belastungsklasse: A 15

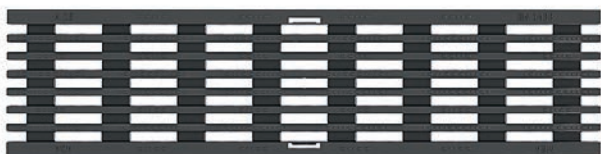

Kunststoff-Längsstabrost, schwarz, heelguard

Nennweite: 100 mm

Länge: 500 mm

Belastungsklasse: A 15



Kunststoff-Stegrost, Regranulat, heelguard

Nennweite: 100 mm

Länge: 500 mm

Belastungsklasse: B 125

CLIPFIX

RINNENABDECKUNGEN AUS VERZINKTEM STAHL UND EDELSTAHL

PASSEND ZU DEN RINNENSYSTEMEN MEARIN PLUS/EXPERT V, MEAHOME PLUS, MEADRAIN S UND MEATEC II 130

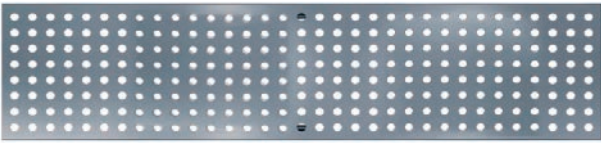

Lochrost heelguard

Nennweite: 100 mm
Längen: 500 und 1000 mm
Belastungsklasse: A 15

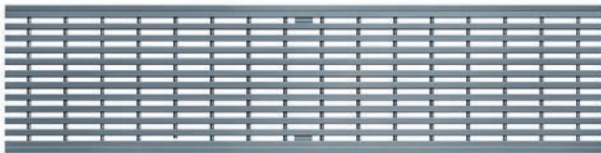

MEA PRIME (Edelstahl gebürstet)

Nennweiten: 100 und 150 mm
Länge: 1000 mm
Belastungsklasse: B 125



Maschenrost 30/10

Nennweiten: 100, 150 und 200 mm
Längen: 500 und 1000 mm
Belastungsklasse: bis D 400** (abhängig von der Nennweite)

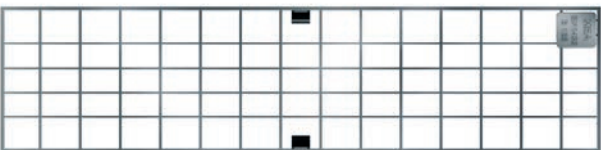

Maschenrost 20/30

Nennweite: 300 mm
Längen: 500 und 1000 mm
Belastungsklasse: C 250



Stegrost

Nennweiten: 100, 150, 200 und 300 mm
Längen: 500 und 1000 mm
Belastungsklasse: C 250



Längsstabrost heelguard

Nennweiten: 100, 150, 200 und 300 mm
Längen: 500 und 1000 mm
Belastungsklasse: C 250

** Nicht zur Querentwässerung von Schnellstraßen und Autobahnen geeignet.

CLIPFIX

RINNENABDECKUNGEN AUS GUSS (ENGJS)

PASSEND ZU DEN RINNENSYSTEMEN MEARIN PLUS/EXPERT V, MEAHOME PLUS UND MEADRAIN S



Guss-Desingrost HONEYCOMB

Nennweiten: 100, 150 und 200 mm

Länge: 500 mm

Belastungsklasse: D 400 **



Guss-Designrost BAVARIA

Nennweiten: 100, 150 und 200 mm

Länge: 500 mm

Belastungsklasse: D 400**

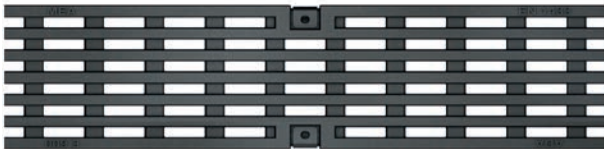

Guss-Längsstabrost

Nennweite: 100 mm

Länge: 500 mm

Belastungsklasse: E 600**



Guss-Stegrost, heelguard

Nennweiten: 100, 200 und 300 mm

Länge: 500 mm

Belastungsklasse: E 600**



Guss-Stegrost

Nennweiten: 100, 150, 200 und 300 mm

Länge: 500 mm

Belastungsklasse: E 600**

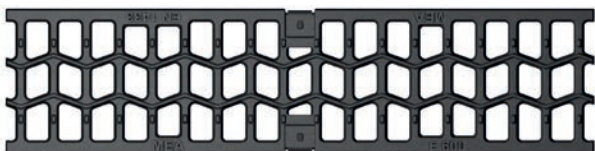

Gussrost WAVE

Nennweiten: 100, 150, 200 und 300 mm

Länge: 500 mm

Belastungsklasse: E 600**

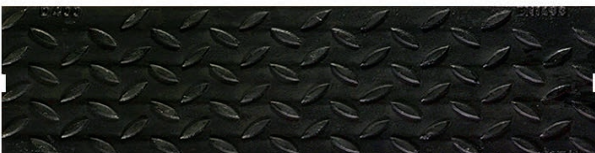

Guss Abdeckung geschlossen

Nennweiten: 100 und 300 mm

Länge: 500 mm

Belastungsklasse: E 600**

** Nicht zur Querentwässerung von Schnellstraßen und Autobahnen geeignet.

CLIPFIX

SCHNELLVERSCHLUSS-SYSTEM



CLIPFIX

Das Schnellverschluss-System ist in den Ausführungen mit und ohne Längsverschiebesicherung und für die Belastungsklassen A 15 bis E 600 erhältlich. Das System verfügt über Kammern in den Rinnenkanten, in die der Rost dank des CLIPFIX-Systems zuverlässig einrastet. Die Roste können je nach Nennweite in den Rinnensystemen MEARIN PLUS/EXPERT V, MEAHOME PLUS und MEADRAIN S ausgetauscht werden, was Zeit und Lagerhaltungskosten spart. Um den Rost zu demontieren, heben Sie ihn einfach mit Hilfe eines Hebels an. Für die Nennweiten 100, 150 und 200 mm ist der MEA CLIPFIX Diebstahlschutz verfügbar.



1-CLIPFIX Schnellverschluss

2-Arretierkammern im Rinnenkörper (hier Beispiel: MEARIN PLUS)

3-Gussrost mit CLIPFIX (Ausführungen mit und ohne Längsverschiebesicherung)

4-MEA Diebstahlsicherung (verschraubbar)

5-CLIPFIX Schnellverschluss auch für Rinnenkörper MEADRAIN S

PROFIX

RINNENABDECKUNGEN AUS GUSS (ENGJS)

PASSEND ZU DEN RINNENSYSTEMEN MEADRAIN EN UND ENS



Guss-Stegrost

Nennweiten: 150, 200 und 300 mm

Länge: 500 mm

Belastungsklasse: E 600**

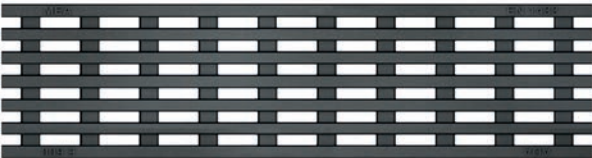

Guss-Längsstabrost, heelguard

Nennweiten: 150, 200 und 300 mm

Länge: 500 mm

Belastungsklasse: bis F 900** (abhängig von der Nennweite)

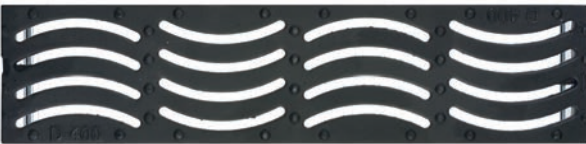

Gussrost MOVE

Nennweite: 100 mm

Länge: 500 mm

Belastungsklasse: D 400**

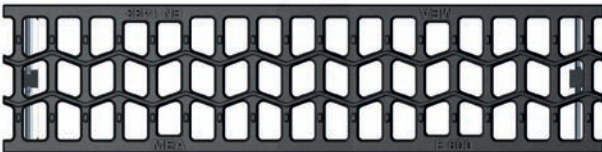

Gussrost WAVE

Nennweiten: 100, 150 und 200 mm

Länge: 500 mm

Belastungsklasse: D 400** (abhängig von der Nennweite)



Guss Abdeckung geschlossen

Nennweiten: 150 und 200 mm

Länge: 500 mm

Belastungsklasse: D 400**

** Nicht zur Querentwässerung von Schnellstraßen und Autobahnen geeignet.

PROFIX

SCHNELLVERSCHLUSS-SYSTEM



PROFIX

Der PROFIX Schnellverschluss ermöglicht eine einfache und wirtschaftliche Installation der Rinnenabdeckungen für die Systeme MEADRAIN EN und ENS. Das zuverlässige PROFIX Schnellverschluss-System arretiert sicher an den jeweiligen Rinnenenden und ermöglicht damit hohe Belastungsklassen. Eine unkomplizierte Wartung und Reinigung der Rinnensysteme ist garantiert.



1-Gussrost mit PROFIX Schnellverschluss-System

2-PROFIX Schnellverschluss am Anfang und Ende des Rostes

3-Zuverlässige Halterung

10

4-FACH VERSCHRAUBBARE ROSTE

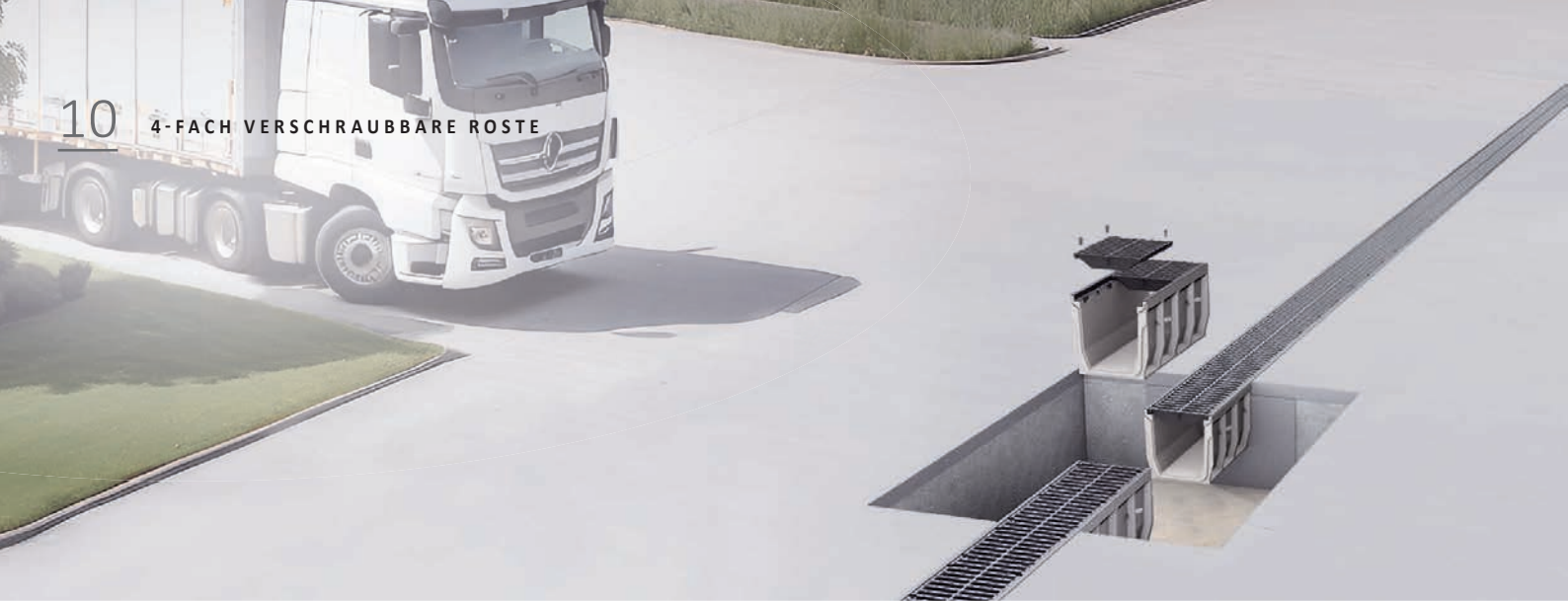

4-FACH VERSCHRAUBBARE RINNENABDECKUNGEN AUS GUSS (ENGJS)

PASSEND ZUM RINNENSYSTEM MEADRAIN EN

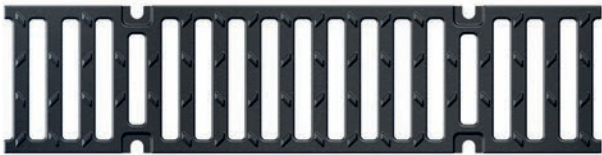

Guss-Stegrost

Nennweiten: 100, 150, 200, 300 und 400 mm

Länge: 500 mm

Belastungsklasse: bis F 900** (abhängig von der Nennweite)

** Nicht zur Querentwässerung von Schnellstraßen und Autobahnen geeignet.



Guss Abdeckung geschlossen

Nennweite: 400 mm

Länge: 500 mm

Belastungsklasse: E 600

4-FACH VERSCHRAUBBARE ROSTSICHERUNG

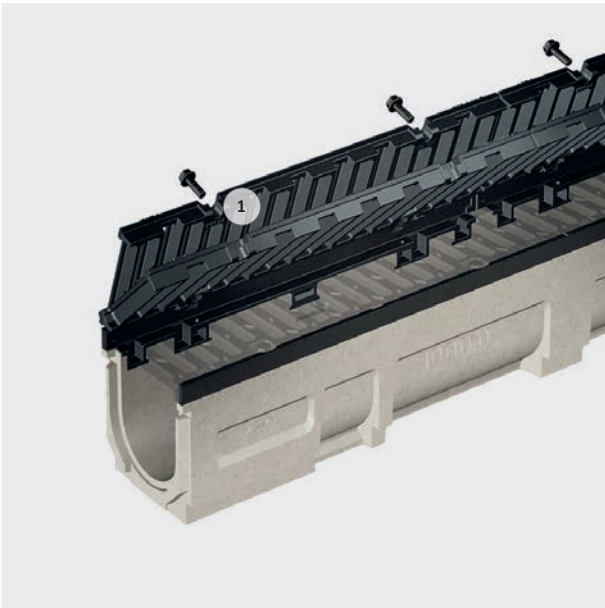

4-fach Verschraubung

Die 4-fach-Verschraubung der Roste bietet für das Rinnensystem MEADRAIN ENS maximale Sicherheit und zusätzlichen Schutz vor Vandalismus und Diebstahl. Dadurch können höchste Belastungsklassen erreicht werden. Die Rinnenabdeckungen mit dem Verschluss-System sind ideal für stark befahrene Flächen wie Logistikzentren, Hafengebiete oder Flughäfen.



1-Gussrost mit 4-fach verschraubbarer Rostsicherung

2-Rostsicherungs Schrauben M10 - pro Rost werden 4 Stück benötigt

3-Vierkantmuttern passend zu den Rostsicherungsschrauben



MEA SCHLITZAUFsätze

ELEGANTE LINIENFÜHRUNG UND HOHE FUNKTIONALITÄT

MEA SCHLITZAUFsätze

Schlitzauflätze bieten in Verbindung mit den entsprechenden Rinnensystemen zahlreiche Vorteile. Sie fügen sich nahezu nahtlos in die Pflasterung ein, schützen die Roste vor groben Verunreinigungen und stellen für Fahrräder oder Rollstühle keinerlei Hindernisse dar.

MEA bietet eine breite Auswahl an Schlitzauflätzen aus Kunststoff, verzinktem Stahl und Edelstahl in verschiedenen Nennweiten.

MEA TSH SCHLITZAUFSATZ

ÄSTHETISCH ANSPRUCHSVOLL UND BELASTBAR

MEA TSH Schlitzaufsatz
**für die Rinnensysteme MEARIN PLUS/
EXPERT V, MEADRAIN S und MEADRAIN EN**

- > Schlitzaufsatz seitlich, Halshöhe 160 mm
- > Nennweiten: 100, 150 und 200 mm
- > Deckt alle Anwendungsbereiche (mittig und seitlich) ab
- > Materialien: verzinkter Stahl und Edelstahl
- > Baulängen: 500 und 1000 mm
- > Belastungsklasse: bis E 600

MEA TSH SCHLITZAUFSATZ

TECHNISCHE DETAILS



- 1-Je nach Anwendung bildet eine Rinne aus Polymerbeton oder GFK die Basis für das System
- 2-Auf die Entwässerungsrinne werden die TSH Gussroste aufgesetzt, eine Verschraubung oder ein Verschluss-System ist nicht notwendig
- 3-Mit den Verbindern wird der TSH Schlitzaufsatz auf dem Rost befestigt. Hierzu klopfen Sie die Verbinder mit einem Hammer in die vorgesehenen Öffnungen.
- 4-Aufkiesen und Anpflastern-fertig

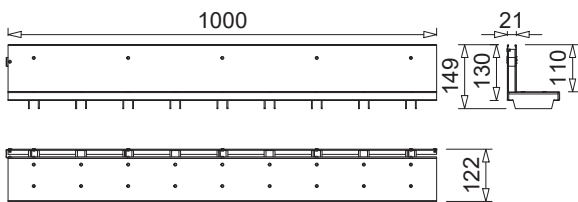

010140728

MEA TSH Schlitzaufsatz für die Nennweite 100 mm

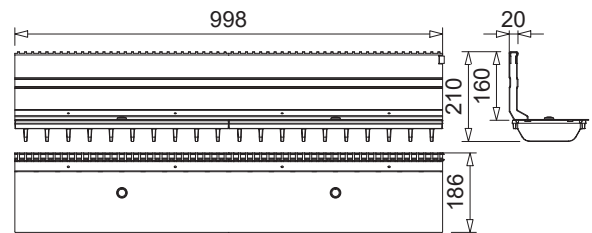

012152887

MEA TSH Schlitzaufsatz für die Nennweite 150 mm

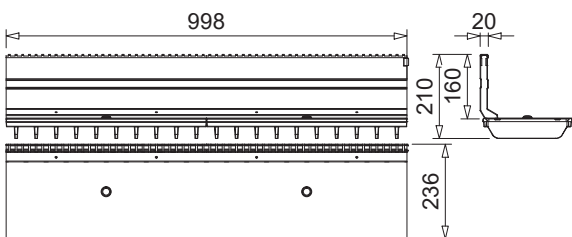

012152861

MEA TSH Schlitzaufsatz für die Nennweite 200 mm

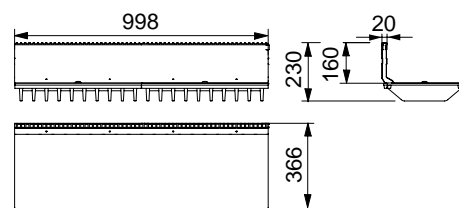

012154790

MEA TSH Schlitzaufsatz für die Nennweite 300 mm

MEA TSL 100 SCHLITZAUFSATZ

TECHNISCHE DETAILS



1-MEA TSL 100 Schlitzaufsatz

2-MEA TSL 100 Schmutzfanggitter optional erhältlich

3-Einbau des MEA TSL 100 Schlitzaufsatzes am Beispiel der MEADRAIN S (Nennweite 100 mm)

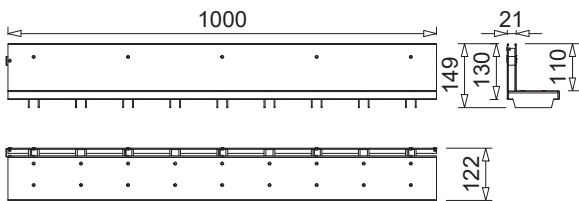

010140728

MEA TSL 100 Schlitzaufsatz, Länge 1000 mm

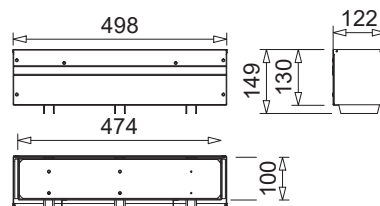

010140730

MEA TSL 100 Schlitzaufsatz, Länge 500 mm

MEEA TSL 100 SCHLITZAUFSATZ

WIRTSCHAFTLICH UND WERTHALTIG

**MEA TSL 100 Schlitzaufsatz
für die Rinnensysteme MEARIN PLUS/
EXPERT V und MEADRAIN S**

- > Schlitzaufsatz seitlich, Halshöhe: 110 mm
- > Nennweite: 100 mm
- > Deckt alle Anwendungsbereiche (mittig und seitlich) ab
- > Materialien: verzinkter Stahl und Edelstahl
- > Baulängen: 500 und 1000 mm
- > Belastungsklasse B 125

MEA TSC 100 SCHLITZAUFsatz

GERINGES EIGENGEWICHT UND EINFACHER EINBAU

MEA TSC 100 Schlitzaufsatz
für die Rinnensysteme **MEARIN PLUS/**
EXPERT V, MEAHOME PLUS und
MEADRAIN S

- > Schlitzaufsatz seitlich, Halshöhe: 60 mm
- > Nennweite: 100 mm
- > Material: Kunststoff PP
- > Baulänge: 500 mm
- > Belastungsklasse A 15



IMEA TSC 100 SCHLITZAUFSATZ

TECHNISCHE DETAILS

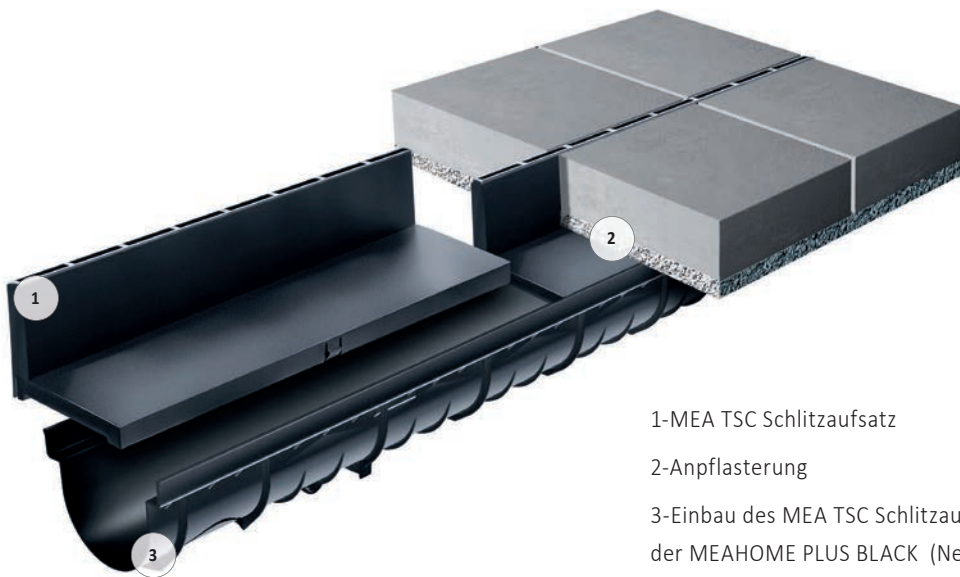

1-MEA TSC Schlitzaufsatz

2-Anpflasterung

3-Einbau des MEA TSC Schlitzaufsatzes am Beispiel der MEAHOME PLUS BLACK (Nennweite 100 mm)

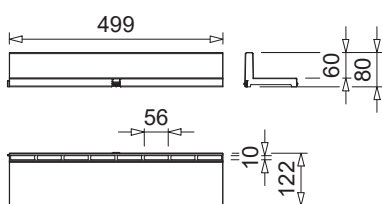

010152860

MEA TSC 100 Schlitzaufsatz

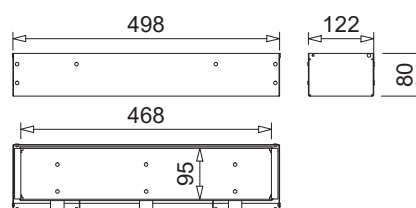

010152859

MEA TSC 100 Revisionsaufsatz



BUILDING SUCCESS

MEA Bautechnik GmbH ■ Sudetenstraße 1 ■ D-86551 Aichach ■ www.mea-group.com
Geschäftsbereich MEA Water Management