

MATERIALEIGENSCHAFTEN

VERZINKTER STAHL	Bandverzinktes Blech EN 10142 DX51-Z275
EDELSTAHL	Edelstahl 1.4301 (V2A)

Edelstähle bilden unter Einwirkung von Sauerstoff eine dichte Chromoxidschicht (Passivschicht) zum Schutz vor Korrosion. Verunreinigungen durch Umwelteinflüsse, wie z. B. Flugrost, Schwefeldioxyde, Rußpartikel, Streusalz, Kochsalz, chloridhaltige wässrige Flüssigkeiten, können zur dauerhaften Schädigung der Schutzschicht führen.

Daher ist es zwingend erforderlich, Edelstahlprodukte regelmäßig zu reinigen. Zur Reinigung dürfen keinesfalls normale Stahlwolle oder Stahlbürsten verwendet werden, da sich durch Abrieb Fremdrost bilden kann. Wir empfehlen die Reinigung mit Dampfstrahlern und/oder stahlfreien Bürsten, unter Einsatz von geeigneten (salzsäurefreien) Edelstahl-Reinigern.

EINSATZZWECK

Bauteile zum Schutz von Gebäuden vor eindringender Feuchtigkeit im sensiblen Tür- und Fassadenbereich auf Terrassen, Dachgärten, Balkonen und sonstigen Freiflächen, gemäß Flachdachrichtlinie und DIN 18531. Ermöglicht barrierefreie Bauweisen, gemäß DIN 18040, Teil 1 und 2.

ERLÄUTERUNG FÜR HÖHENVERSTELLBARE AUFSTÄNDERUNG:

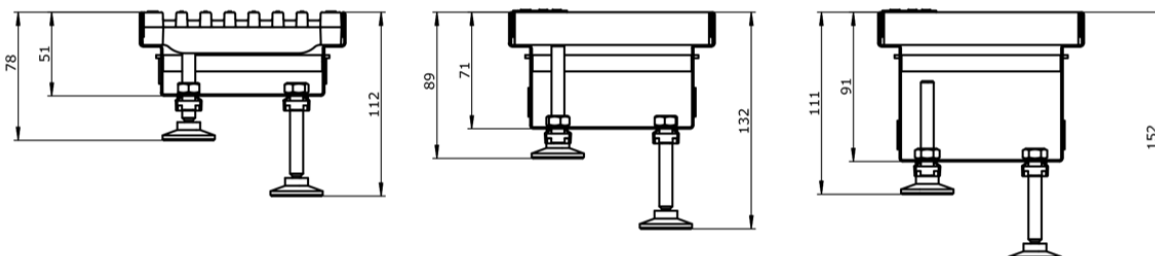

Fixe Höhe	+ Aufständering	Mögliche Höhen
50 mm		78 – 112 mm
70 mm		89 – 132 mm
90 mm		111 – 152 mm

MEATEC II 130

begehbar und rollstuhlbefahrbar

Nennbreite 130

BUILDING SUCCESS

MEATEC II 130 AUS VERZINKTEM STAHL (V) ODER EDELSTAHL (E) FIXE BAUHÖHEN / OPTIONAL VARIABLE BAUHÖHEN MIT AUFSTÄNDERUNG

Entwässerungssystem aus verzinktem Stahl oder Edelstahl, kombinierbar mit höhenverstellbarer Aufständering. Mit beidseitig seitlichen Schlitzern und Rohranschlussmöglichkeit OD Ø 75 mm. Optimaler Türanschluss und Fassadenbelüftung durch abgekantete Rinnenkontur. Individuell ablängbar, passend für Standard Fensterlaibungsbreiten durch wählbare Positionierung der Aufständering. Für Einbau gemäß Flachdachrichtlinie und DIN 18531. Ermöglicht barrierefreie Bauweisen, gemäß DIN 18040, Teil 1 u. 2. Begehbar und rollstuhlbefahrbar. Rostsicherungsschraube optional erhältlich.

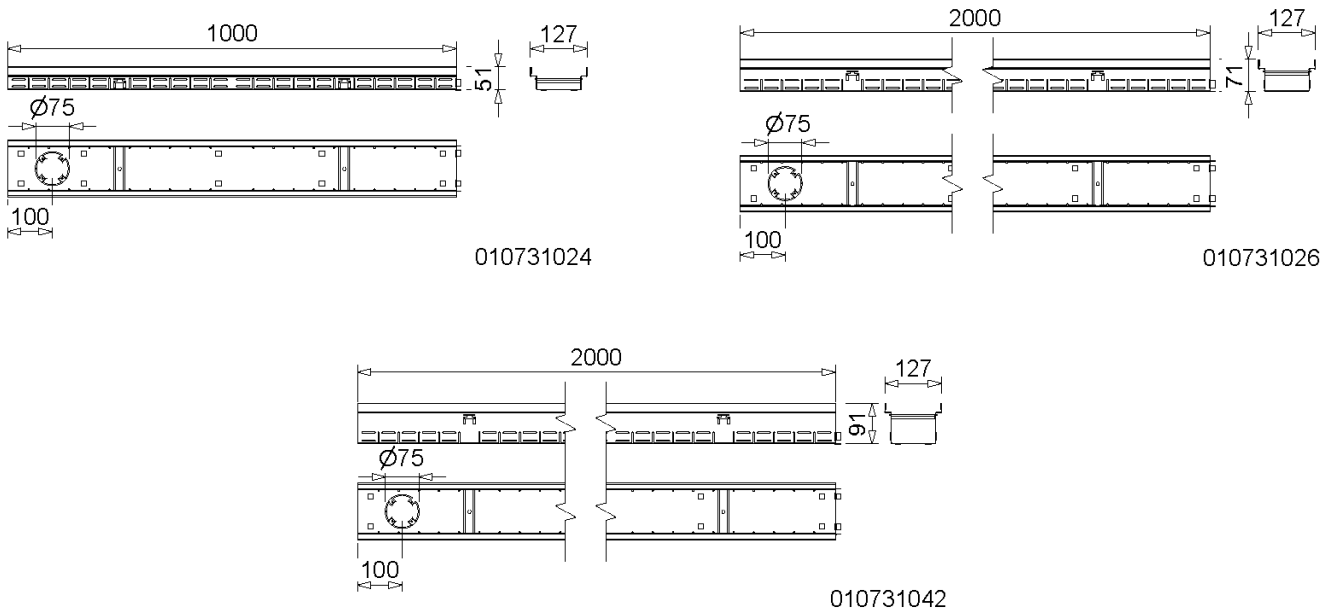

MEATEC II 130 RINNENKÖRPER

Bezeichnung	Bestell-Nr.	Material	Länge [mm]	Höhe [mm]	kg/Stück
MEATEC II V130-F50 Rinne-2 m	010731022	Stahl verz.	2000	50	4,00
MEATEC II V130-F50 Rinne-1 m	010731024	Stahl verz.	1000	50	2,00
MEATEC II V130-F70 Rinne-2 m	010731026	Stahl verz.	2000	70	4,60
MEATEC II V130-F70 Rinne-1 m	010731028	Stahl verz.	1000	70	2,30
MEATEC II V130-F90 Rinne-2 m	010731030	Stahl verz.	2000	90	5,20
MEATEC II V130-F90 Rinne-1 m	010731032	Stahl verz.	1000	90	2,60
MEATEC II E130-F50 Rinne-2 m *)	010731034	Edelstahl	2000	50	4,00
MEATEC II E130-F50 Rinne-1 m *)	010731036	Edelstahl	1000	50	2,00
MEATEC II E130-F70 Rinne-2 m *)	010731038	Edelstahl	2000	70	4,60
MEATEC II E130-F70 Rinne-1 m *)	010731040	Edelstahl	1000	70	2,30
MEATEC II E130-F90 Rinne-2 m *)	010731042	Edelstahl	2000	90	5,20
MEATEC II E130-F90 Rinne-1 m *)	010731044	Edelstahl	1000	90	2,60

*) Lieferzeit auf Anfrage.

MEATEC II AUFSTÄNDERUNG

passend für alle MEATEC II Rinnen. Es werden 6 Aufständerungen pro Meter-Element und 10 Aufständerungen pro zwei Meter-Element benötigt.

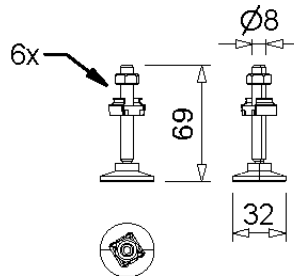

010731172

MEATEC II AUFSTÄNDERUNG

Bezeichnung	Bestell-Nr.	Material	kg/Stück
MEATEC II Aufständerung 6er Pack 24)	010731172	Edelstahl	0,23

MEATEC II 130 ZUBEHÖR AUS VERZINKTEM STAHL ODER EDELSTAHL

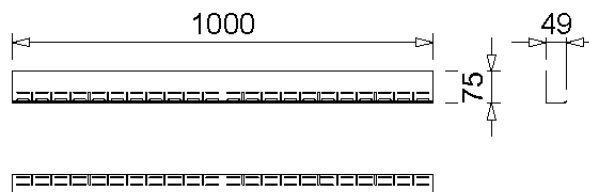

010731166

MEATEC II KIESLEISTEN, KANN ZUR HÖHENANPASSUNG GEDREHT VERWENDET WERDEN

Bezeichnung	Bestell-Nr.	Material	Länge [mm]	Breite [mm]	Höhe [mm]	kg/Stück
MEATEC II V-Kiesleiste-1 m	010731166	Stahl verz.	1000	75	49	0,97
MEATEC II E-Kiesleiste-1 m *)	010731168	Edelstahl	1000	75	49	0,97

*) Lieferzeit auf Anfrage.

24) Es werden 6 Stück pro 1 m MEATEC II Rinne oder MEATEC II Aufsatzelement benötigt. Es werden 10 Stück pro 2 m MEATEC II Rinne benötigt.

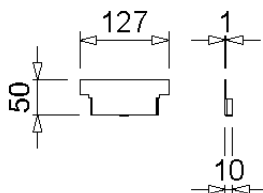

010731046

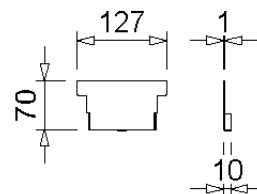

010731054

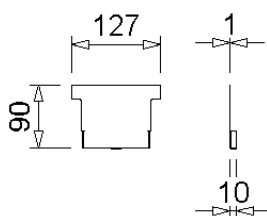

010731050

MEATEC II 130 STIRNPLATTEN

Bezeichnung	Bestell-Nr.	Material	Höhe [mm]	kg/Stück
MEATEC II V130-F50.SE Stirnplatte	010731046	Stahl verz.	50	0,06
MEATEC II V130-F70.SE Stirnplatte	010731048	Stahl verz.	70	0,08
MEATEC II V130-F90.SE Stirnplatte	010731050	Stahl verz.	90	0,12
MEATEC II E130-F50.SE Stirnplatte *)	010731052	Edelstahl	50	0,06
MEATEC II E130-F70.SE Stirnplatte *)	010731054	Edelstahl	70	0,08
MEATEC II E130-F90.SE Stirnplatte *)	010731056	Edelstahl	90	0,12

*) Lieferzeit auf Anfrage.

MEATEC II 130 ROSTE

Passend für MEATEC II 130 Rinnenkörper, begehbar und rollstuhlbefahrbar; Rostsicherungsschraube optional erhältlich.

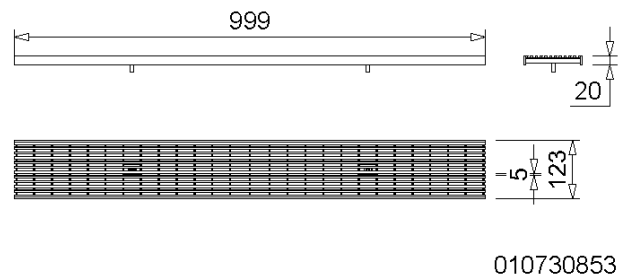
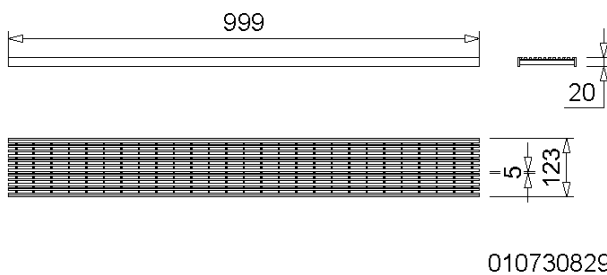
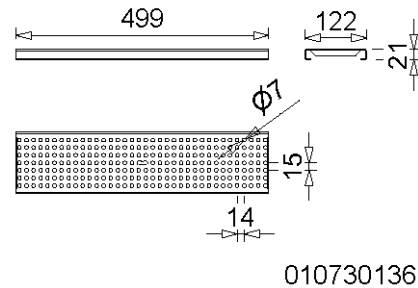
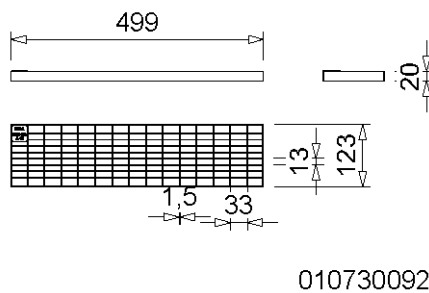
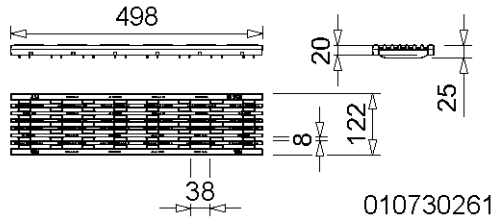

MEATEC 130 RINNENABDECKUNGEN, BAUBREITE 122 MM

Bezeichnung	Bestell-Nr.	Material	Länge [mm]	Einlauf Ø cm ² /m	kg/Stück
MEATEC 130 Kunststoff Längsstabrost-A-0,5 m 39/7,7 verschraubbar, schwarz, heelguard	010730263	Kunststoff	500	159	0,38
MEATEC 130 Kunststoff Längsstabrost-A-0,5 m 39/7,7 verschraubbar, GREY, heelguard	010730261	Kunststoff	500	159	0,40
MEATEC 130 Maschenrost-vz-1 m 30/10 verschraubbar	010730090	Stahl verz.	1000	845	2,62
MEATEC 130 Maschenrost-vz-0,5 m 30/10 verschraubbar	010730092	Stahl verz.	500	845	1,36
MEATEC 130 Lochrost-Ø 6 mm-vz-1 m verschraubbar, heelguard	010730098	Stahl verz.	1000	170	1,60
MEATEC 130 Lochrost-Ø 6 mm-vz-0,5 m verschraubbar, heelguard	010730100	Stahl verz.	500	170	0,80
MEATEC PRIME 130 Rost-V2A-1 m, verschraubbar, heelguard	010730829	Edelstahl	1000	482	3,30
MEATEC PRIME 130 Rost-V2A-1 m, inkl. Rostsicherungsschraube, heelguard *)	010730853	Edelstahl	1000	182	3,30
MEATEC 130 Maschenrost-V2A-1 m 30/10 verschraubbar *)	010730126	Edelstahl	1000	845	2,45
MEATEC 130 Maschenrost-V2A-0,5 m 30/10 verschraubbar *)	010730128	Edelstahl	500	845	1,27
MEATEC 130 Lochrost-Ø 6 mm-V2A-1 m verschraubbar, heelguard *)	010730134	Edelstahl	1000	170	1,88
MEATEC 130 Lochrost-Ø 6 mm-V2A-0,5 m verschraubbar, heelguard *)	010730136	Edelstahl	500	170	0,91

*) Lieferzeit auf Anfrage.

MEATEC ROSTSICHERUNGSSCHRAUBE, EDELSTAHL

Beschreibung	Art. Nr.	Material	kg/Stück
MEATEC Rost-Sicherungsschraube V2A. Es werden 2 Schrauben pro Meter benötigt. *)	010730796	Edelstahl	0,02

MEATEC PRIME ROSTSICHERUNGSSCHRAUBE, EDELSTAHL

Beschreibung	Art. Nr.	Material	kg/Stück
MEATEC PRIME Rost-Sicherungsschraube V2A. Es werden 2 Schrauben pro Meter benötigt	010730859	Edelstahl	0,01

*) Lieferzeit auf Anfrage.

Diese Ausgabe des technischen Datenblatts ist ab April 2024, bis zum Erscheinen einer überarbeiteten Version, allein gültig und ersetzt frühere Publikationen. Die jeweils aktuelle Version steht unter www.mea-group.com.

MEA Bautechnik GmbH
Geschäftsbereich MEA Water Management
Sudetenstraße 1
86551 Aichach
Tel.: +49 (0) 82 51. 91 0
Fax: +49 (0) 82 51. 91 13 06
E-Mail: info@mea-group.com
www.mea-group.com

MEATEC II SCHRAUB-NIET UND SCHNITT- POSITIONEN

Position der Aufständungen und Schnittmöglichkeiten zur Anpassung der MEATEC II an Standard-Fensterbreiten

