

I Lieferumfang

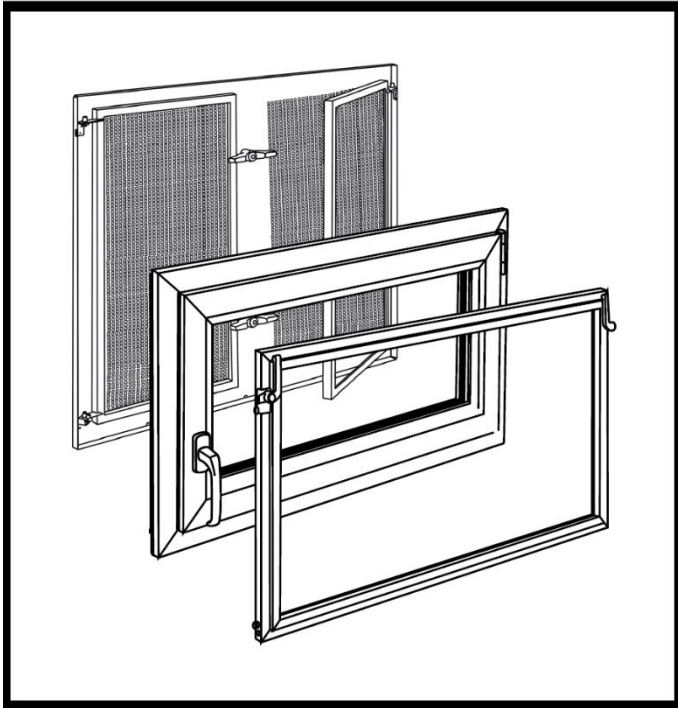

I Allgemeine Hinweise

- I Das Produkt darf nur von Fachkräften nach den üblichen Handwerksregeln und Richtlinien, verarbeitet werden.
- I Die Lieferung ist vor der Montage auf Transportschäden zu prüfen.

I Empfehlung

- I Zur Kipp- und Dreh-Kipp-Ausführung empfehlen wir die jeweils passenden MEA Lochgitter, welches als Kleintierschutz dient.

I Montagezeit

- I Je nach Fenstereinsatz zwischen 2-5 Minuten

I Montagewerkzeug (Bei Stahlfenster)

- I Hammer
- I Schraubenzieher

Montageanleitung MEALUXIT Einsätze (Kipp, Dreh Kipp und Stahlkellerfenster)

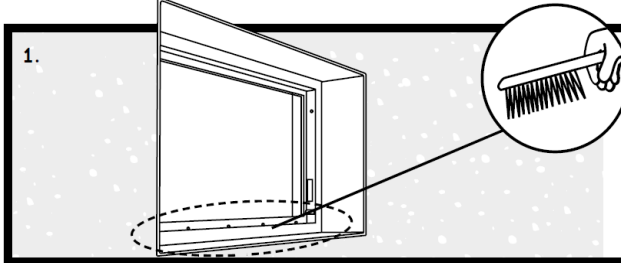

1.

1. Vor Montage Zarge säubern, Entwässerungsöffnungen prüfen.
> Hinweis: Fenstereinbau je nach Fenstertyp:

Montageanleitung Fenster Einsatz Kipp

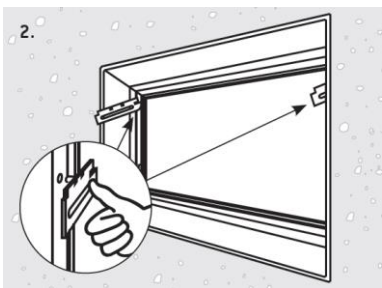

2.

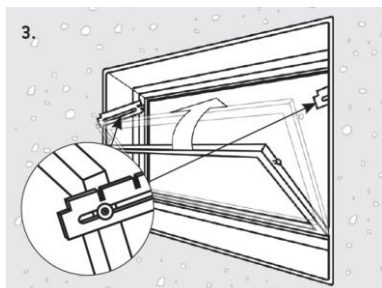

3.

2.) Kipscheren links und rechts in Öffnung an der Zarge drücken.

3.) Fensterflügel unten in Fixschiene, an der der Zarge einsetzen, danach Fensterflügel in Kipscheren einhängen.

Montageanleitung Stahl Fenster Einsatz



2.

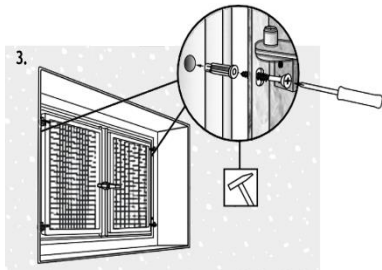

3.

2.) Stahlfenstereinsatz unten in Fixschiene einsetzen.

3.) Fensterrahmen links und rechts mittels Dübelhülse und Schraube in Öffnung an der Zarge fixieren.

Montageanleitung Fenster Einsatz Dreh Kipp

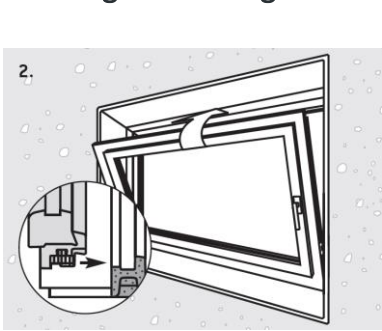

2.

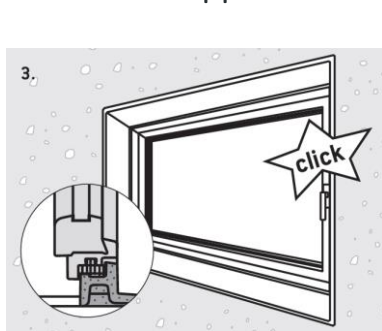

3.

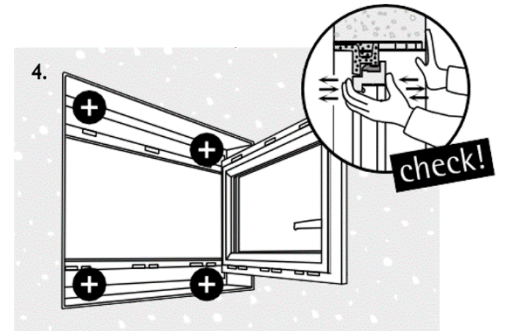

4.

2.) Fenstereinsatz unten in die Fixschiene einsetzen und nach unten drücken.
 3.) Fenstereinsatz an der Oberseite mit Schwung fest in die Zarge einrasten lassen.
 4.) Fensterflügel öffnen und Einrastung der Click-Verbindung prüfen
 (Hinweis: 2x oben, bei Höhe 80 cm und 100 cm zusätzlich links und rechts) um vollständige Fixierung der Fenster sicherzustellen.