

MEATEC FASÁDY A ODVODNĚNÍ TERAS

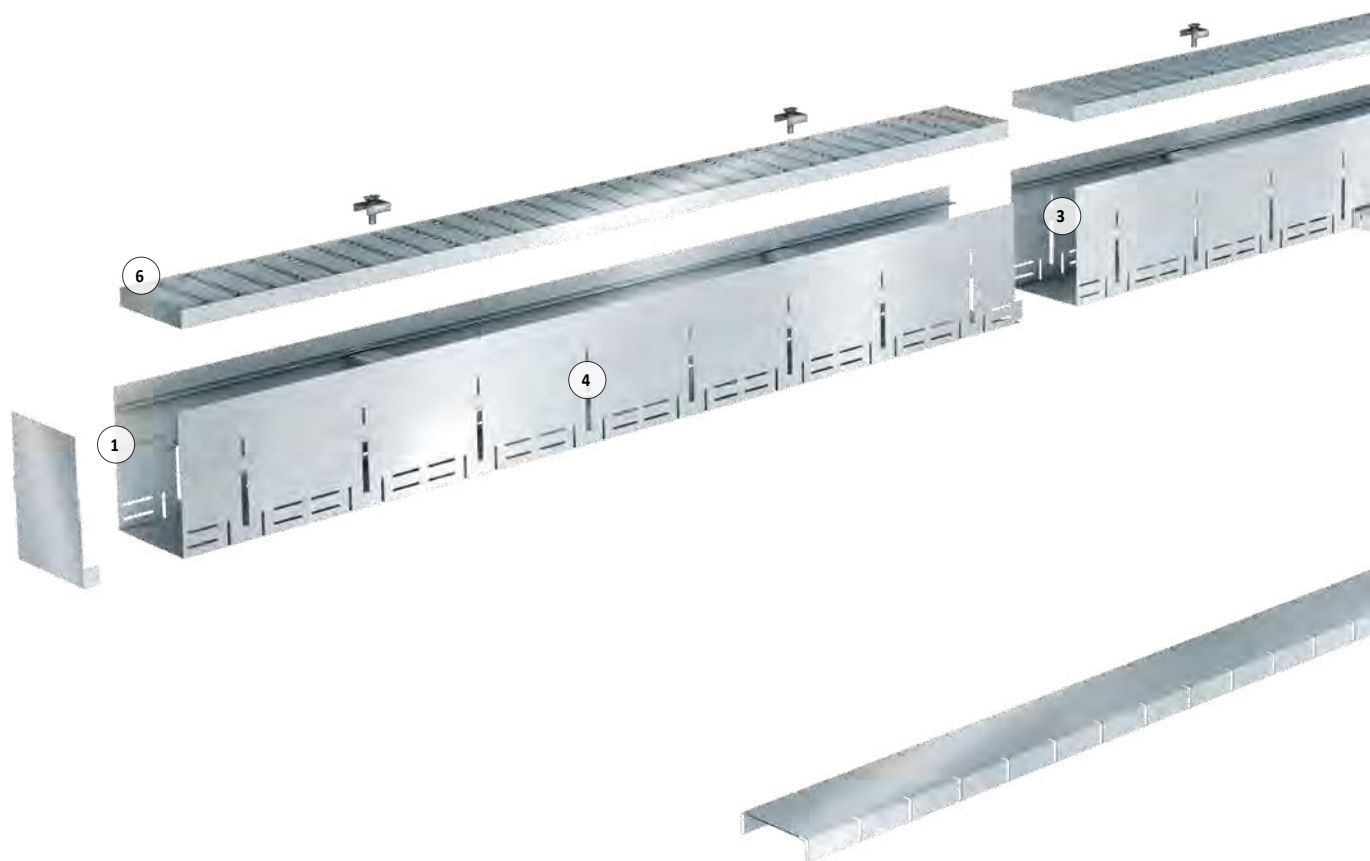

MEATEC 100

MEATEC SYSTÉMOVÝ PŘEHLED



- 1- Žlab **MEATEC** s proměnlivou montážní výškou.
- 2- Žlab **MEATEC** s pevnou montážní výškou.
- 3- Kompletní žlabový systém k dispozici z pozinkované nebo nerezové oceli.
- 4- Vstupní otvory na obou stranách pro rychlý odtok vody.
- 5- Dvě příčné výtuhy žlabu na běžný metr délky kanálu.
- 6- Široký výběr designových mříží pro esteticky náročné projekty.



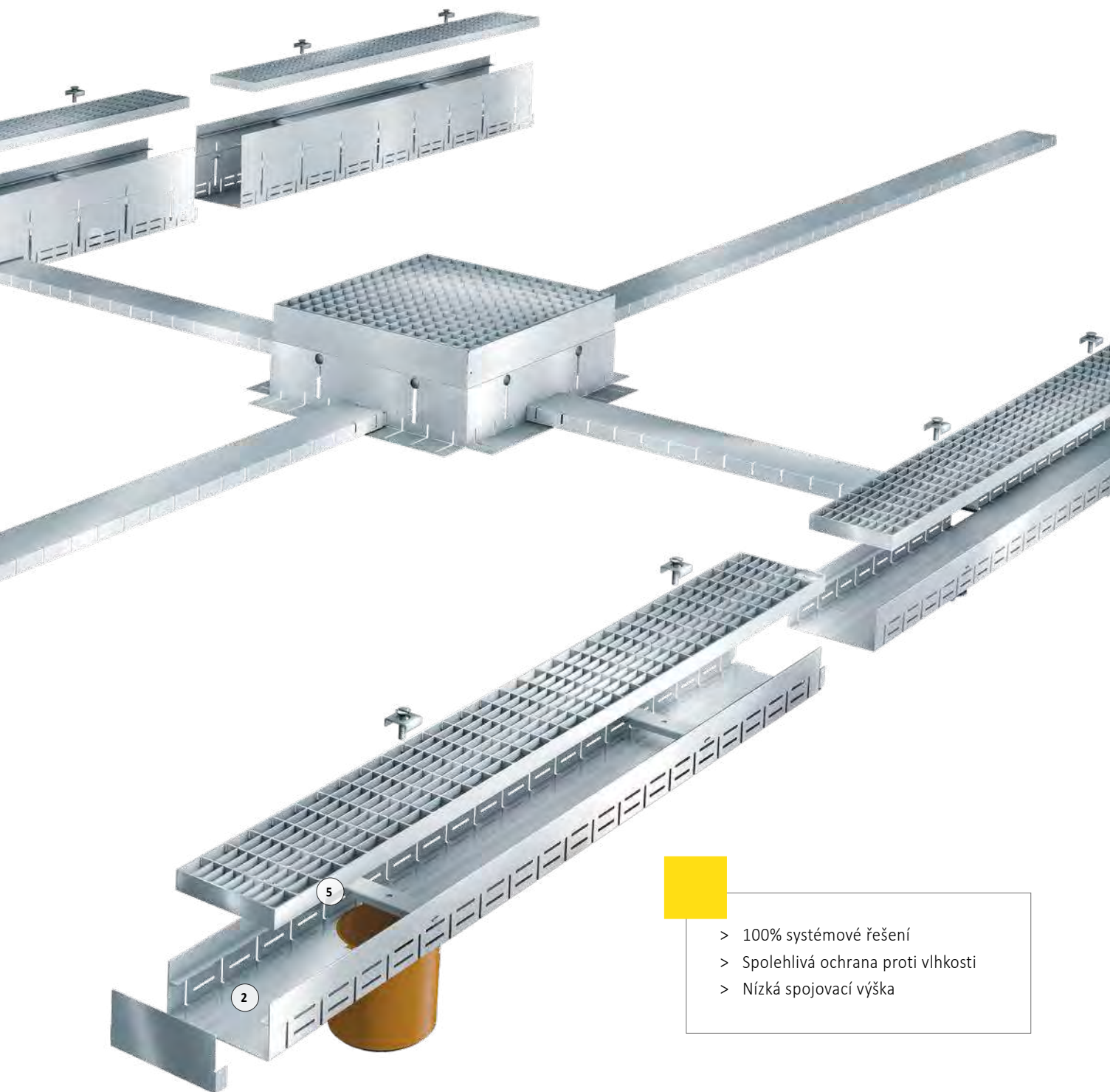

MEATEC 100

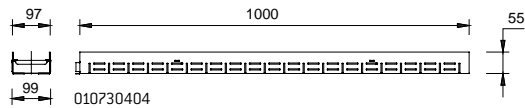

MEATEC 100 fixní výška

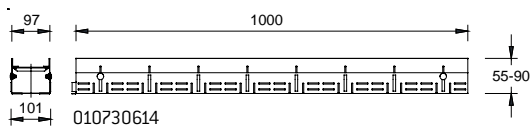

MEATEC 100 variabilní výška

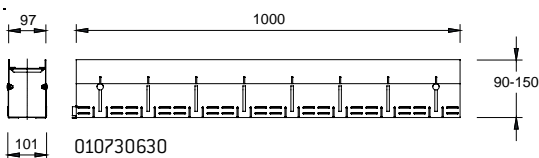

MEATEC 100 PŘÍSLUŠENSTVÍ

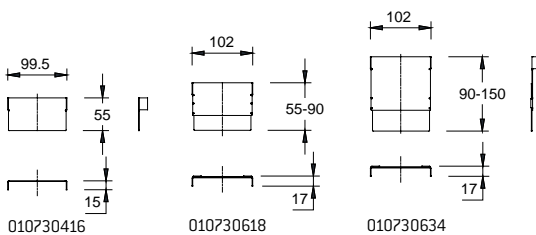
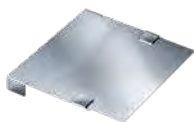

MEATEC 100 čelní stěna

MEATEC 100 rošty



rošt s podélnými žebry



mřížkový rošt 30/10

MEATEC 100 ocelový odvodňovací žlab s pevnou stavební výškou

Stavební šířka 99 mm, stavební výška 55, 70 a 100 mm. Ve spodní části z jedné strany perforovaný.

MEATEC 100 ocelový odvodňovací žlab s pevnou stavební výškou

Název produktu	Délka (mm)	Stavební výška (mm)	Obj. číslo	kg/ks	poče/paleta	MG
MEATEC V100-F55, L=2000	2000	55	010730407	3,90	128	TC
MEATEC V100-F55, L=1000	1000	55	010730404	1,90	128	TC
MEATEC V100-F55, L=500 *)	500	55	010730406	1,00	28	TC
MEATEC V100-F70, L=2000 *)	2000	70	010730418	4,30	10	TC
MEATEC V100-F70, L=1000	1000	70	010730420	2,20	1	TC
MEATEC V100-F70, L=500 *)	500	70	010730422	1,10	24	TC
MEATEC V100-F90, L=2000 *)	2000	90	010730434	5,00	1	TC
MEATEC V100-F90, L=1000 *)	1000	90	010730436	2,50	1	TC
MEATEC V100-F90, L=500 *)	500	90	010730438	1,30	1	TC

MEATEC 100 nerezový odvodňovací žlab s pevnou stavební výškou

Název produktu	Délka (mm)	Stavební výška (mm)	Obj. číslo	kg/ks	poče/paleta	MG
MEATEC E100-F55, L=2000 *)	2000	55	010730410	3,90	50	TC
MEATEC E100-F55, L=1000 *)	1000	55	010730412	1,90	1	TC
MEATEC E100-F55, L=500 *)	500	55	010730414	1,00	1	TC
MEATEC E100-F70, L=2000 *)	2000	70	010730426	4,30	20	TC
MEATEC E100-F70, L=1000 *)	1000	70	010730428	2,20	1	TC
MEATEC E100-F70, L=500 *)	500	70	010730430	1,10	1	TC
MEATEC E100-F90, L=2000 *)	2000	90	010730442	5,00	1	TC
MEATEC E100-F90, L=1000 *)	1000	90	010730444	2,50	1	TC
MEATEC E100-F90, L=500 *)	500	90	010730446	1,30	1	TC

> **POZNÁMKA** Podrobné vysvětlení poznámek pod čarou naleznete na straně 330.

MEATEC 100 ocelový nebo nerezový odvodňovací žlab výškově nastavitelný

Stavební šířka 101 mm, stavební výška 55-150 mm. Ve spodní části z jedné strany perforovaný.

MEATEC 100 ocelový odvodňovací žlab výškově nastavitelný

Název produktu	Délka (mm)	Stavební výška (mm)	Stavební výška 2 (mm)	Obj. číslo	kg/ks	poče/paleta	MG
MEATEC V100-V55-90,L=2000 *)	2000	55	90	010730612	4,90	128	TC
MEATEC V100-V55-90,L=1000 *)	1000	55	90	010730614	2,50	1	TC
MEATEC V 100 ocelový žlab výškově nastavitelný 55-90mm; dl. 0,5m *)	500	55	90	010730616	1,30	1	TC
MEATEC V100-V90-150,L=2000 *)	2000	90	150	010730628	6,90	64	TC
MEATEC V100-V90-150,L=1000 *)	1000	90	150	010730630	3,50	22	TC
MEATEC V100-V90-150,L=500 *)	500	90	150	010730632	1,80	16	TC

MEATEC 100 nerezový odvodňovací žlab výškově nastavitelný

Název produktu	Délka (mm)	Stavební výška (mm)	Stavební výška 2 (mm)	Obj. číslo	kg/ks	poče/paleta	MG
MEATEC E100-V55-90,L=2000 *)	2000	55	90	010730620	4,90	1	TC
MEATEC E100-V55-90,L=1000 *)	1000	55	90	010730622	2,50	1	TC
MEATEC E100-V55-90,L=500 *)	500	55	90	010730624	1,30	1	TC
MEATEC E100-V90-150,L=2000 *)	2000	90	150	010730636	6,90	10	TC
MEATEC E100-V90-150,L=1000 *)	1000	90	150	010730638	3,50	1	TC
MEATEC E100-V90-150,L=500 *)	500	90	150	010730640	1,80	1	TC

> **POZNÁMKA** Podrobné vysvětlení poznámek pod čarou naleznete na straně 330.

MEATEC 100 příslušenství

Ocelová čelní stěna

Název produktu	Materiál	Stavební výška (mm)	Stavební výška 2 (mm)	Obj. číslo	kg/ks	poče/paleta	MG
MEATEC V100-F55 čelní stěna	Pozinkovaná ocel	55	-	010730408	0,05	1	TC
MEATEC V100-F70 čelní stěna	Pozinkovaná ocel	70	-	010730424	0,06	1	TC
MEATEC V100-F90 čelní stěna *)	Pozinkovaná ocel	90		010730440	0,08	1	TC
MEATEC V 100 ocelové pozink. čelo; výška 55-90mm *)	Pozinkovaná ocel	55	90	010730618	0,08	1	TC
MEATEC V100-V90-150 čelní stěna *)	Pozinkovaná ocel	90	150	010730634	0,12	1	TC

Nerezová čelní stěna

Název produktu	Materiál	Stavební výška (mm)	Stavební výška 2 (mm)	Obj. číslo	kg/ks	poče/paleta	MG
MEATEC E100-F55 čelní stěna *)	Nerez ocel	55	-	010730416	0,05	1	TC
MEATEC E100-F70 čelní stěna *)	Nerez ocel	70	-	010730432	0,06	1	TC
MEATEC E100-F90 čelní stěna *)	Nerez ocel	90	-	010730448	0,08	1	TC
MEATEC E100-V55-90 čelní stěna *)	Nerez ocel	55	90	010730626	0,08	1	TC
MEATEC E100-V90-150 čelní stěna *)	Nerez ocel	90	150	010730642	0,12	1	TC

MEATEC 100 rošty

V100 ocelové rošty

Název produktu	Materiál	Délka (mm)	Otevřený povrch \varnothing cm ² /m povrch	Obj. číslo	kg/ks	poče/paleta	MG
MEATEC V100 Rošt s podélnými žebry-1M	Pozinkovaná ocel	1000	627	010730736	3,49	168	TC
MEATEC V100 Rošt s podélnými žebry-0,5M *)	Pozinkovaná ocel	500	627	010730738	1,78	168	TC
MEATEC V100 Mřížkový rošt-1M 30/10	Pozinkovaná ocel	1000	630	010730732	2,15	200	TC
Rošt MEATEC V 100 pozink. mřížkový 30/10; dl. 0,5m	Pozinkovaná ocel	500	630	010730734	1,12	50	TC
MEATEC E100 Rošt s podélnými žebry-1M *)	Nerez ocel	1000	627	010730744	3,38	50	TC
MEATEC E100 Rošt s podélnými žebry-0,5M *)	Nerez ocel	500	627	010730746	1,71	5	TC
MEATEC E100 Mřížkový rošt-1M 30/10 *)	Nerez ocel	1000	630	010730740	2,03	50	TC
MEATEC E100 Mřížkový rošt-0,5M 30/10 *)	Nerez ocel	500	630	010730742	1,02	20	TC

Aretace

Název produktu	Materiál	Obj. číslo	kg/ks	poče/paleta	MG
Aretace MEATEC zajištění roštu V2A *)	Nerez ocel	010730796	0,02	1	TC

> **POZNÁMKA** Podrobné vysvětlení poznámek pod čarou naleznete na straně 330.

MEATEC 130

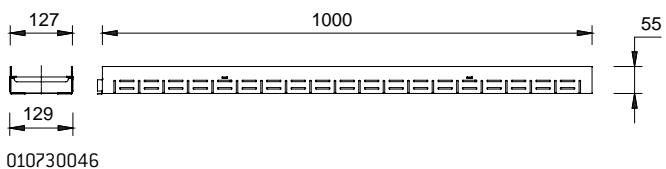

MEATEC 130 fixní výška

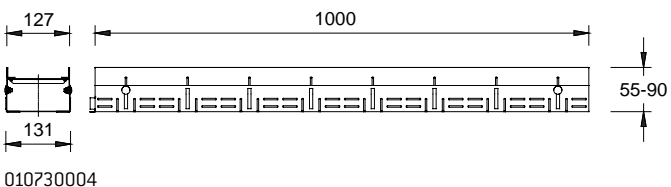

MEATEC 130 variabilní výška

MEATEC 130 PŘÍSLUŠENSTVÍ

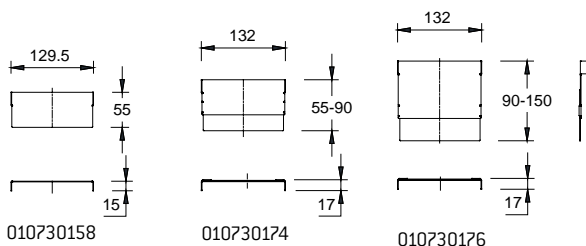
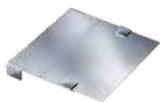

MEATEC 130 čelní stěna

MEATEC 130 ocelová a nerezový odvodňovací žlab s pevnou stavební výškou

Stavební šířka 129 mm, stavební výška 55,70,100 mm. Ve spodní části z jedné strany perforovaný.

MEATEC V130 ocelový odvodňovací žlab s pevnou stavební výškou

Název produktu	Délka (mm)	Stavební výška (mm)	Obj. číslo	kg/ks	poče/paleta	MG
MEATEC V 130 ocelový žlab; výška 55mm; dl. 2m	2000	55	010730026	4,60	96	TC
MEATEC V 130 ocelový žlab; výška 55mm; dl. 1m	1000	55	010730028	2,30	96	TC
MEATEC V 130 ocelový žlab; výška 55mm; dl. 0,5m	500	55	010730030	1,20	160	TC
MEATEC V130-F55/A- 1 m *)	1000	55	010730200	2,50	1	TC
MEATEC V 130 ocelový žlab; výška 70mm; dl. 2m	2000	70	010730032	5,10	72	TC
MEATEC V 130 ocelový žlab; výška 70mm; dl. 1m	1000	70	010730034	2,60	72	TC
MEATEC V 130 ocelový žlab; výška 70mm; dl. 0,5m *)	500	70	010730036	1,30	120	TC
MEATEC V130-F70/A, L=1000 *)	1000	70	010730204	2,80	1	TC
MEATEC V130-F90, L=2000 *)	2000	90	010730208	5,70	50	TC
MEATEC V130-F90, L=1000 *)	1000	90	010730210	2,90	1	TC
MEATEC V130-F90, L=500 *)	500	90	010730214	1,40	1	TC
MEATEC V130-F90/A, L=1000 *)	1000	90	010730212	3,10	1	TC

MEATEC E130 nerezový odvodňovací žlab s pevnou stavební výškou

Název produktu	Délka (mm)	Stavební výška (mm)	Obj. číslo	kg/ks	poče/paleta	MG
MEATEC E 130 nerezový žlab; výška 55mm; dl. 2m *)	2000	55	010730044	4,60	32	TC
MEATEC E 130 nerezový žlab; výška 55mm; dl. 1m *)	1000	55	010730046	2,30	48	TC
MEATEC E 130 nerezový žlab; výška 55mm; dl. 0,5m *)	500	55	010730048	1,20	44	TC
MEATEC E130-F55/A, L=1000 *)	1000	55	010730202	2,50	1	TC
MEATEC E 130 nerezový žlab; výška 70mm; dl. 2m *)	2000	70	010730050	5,10	48	TC
MEATEC E 130 nerezový žlab; výška 70mm; dl. 1m *)	1000	70	010730052	2,60	48	TC
MEATEC E 130 nerezový žlab; výška 70mm; dl. 0,5m *)	500	70	010730054	1,30	32	TC
MEATEC E130-F70/A, L=1000 *)	1000	70	010730206	2,80	1	TC
MEATEC E130-F90, L=2000 *)	2000	90	010730218	5,70	1	TC
MEATEC E130-F90, L=1000 *)	1000	90	010730220	2,90	1	TC
MEATEC E130-F90, L=500 *)	500	90	010730224	1,40	1	TC
MEATEC E130-F90/A, L=1000 *)	1000	90	010730222	3,10	1	TC

> **POZNÁMKA** Podrobné vysvětlení poznámek pod čarou naleznete na straně 330.

MEATEC 130**výškově nastavitelný žlab**

Stavební šířka 131 mm, stavební výška 55-150 mm. Ve spodní části z jedné strany perforovaný.

MEATEC V130 ocelový odvodňovací žlab výškově nastavitelný

Název produktu	Délka (mm)	Stavební výška (mm)	Stavební výška 2 (mm)	Obj. číslo	kg/ks	poče/paleta	MG
MEATEC V 130 ocelový žlab výškově nastavitelný 55-90mm; dl. 2m *)	2000	55	90	010730002	5,70	48	TC
MEATEC V 130 ocelový žlab výškově nastavitelný 55-90mm; dl. 1m *)	1000	55	90	010730004	2,90	1	TC
MEATEC V 130 ocelový žlab výškově nastavitelný 55-90mm; dl. 0,5m *)	500	55	90	010730006	1,50	20	TC
MEATEC V130-V55-90/A,L=1000 *)	1000	55	90	010730644	3,10	1	TC
MEATEC V 130 ocelový žlab výškově nastavitelný 90-150mm; dl. 2m *)	2000	90	150	010730008	7,70	32	TC
MEATEC V 130 ocelový žlab výškově nastavitelný 90-150mm; dl. 1m *)	1000	90	150	010730010	3,90	1	TC
MEATEC V 130 ocelový žlab výškově nastavitelný 90-150mm; dl. 0,5m *)	500	90	150	010730012	2,00	28	TC
MEATEC V130-V90-150/A,L=1000 *)	1000	90	150	010730648	4,10	1	TC

MEATEC E130 nerezový odvodňovací žlab výškově nastavitelný

Název produktu	Délka (mm)	Stavební výška (mm)	Stavební výška 2 (mm)	Obj. číslo	kg/ks	poče/paleta	MG
MEATEC E 130 nerezový žlab výškově nastavitelný 55-90mm; dl. 2m *)	2000	55	90	010730014	5,70	13	TC
MEATEC E 130 nerezový žlab výškově nastavitelný 55-90mm; dl. 1m *)	1000	55	90	010730016	2,90	70	TC
MEATEC E 130 nerezový žlab výškově nastavitelný 55-90mm; dl. 0,5m *)	500	55	90	010730018	1,50	20	TC
MEATEC E130-V55-90/A,L=1000 *)	1000	55	90	010730646	3,10	1	TC
MEATEC E 130 nerezový žlab výškově nastavitelný 90-150mm; dl. 2m *)	2000	90	150	010730020	7,70	8	TC
MEATEC E 130 nerezový žlab výškově nastavitelný 90-150mm; dl. 1m *)	1000	90	150	010730022	3,90	18	TC
MEATEC E 130 nerezový žlab výškově nastavitelný 90-150mm; dl. 0,5m *)	500	90	150	010730024	2,00	10	TC
MEATEC E130-V90-150/A- 1 m *)	1000	90	150	010730650	4,10	1	TC

> **POZNÁMKA** Podrobné vysvětlení poznámek pod čarou naleznete na straně 330.

MEATEC 130 příslušenství

Ocelová čelní stěna

Název produktu	Materiál	Stavební výška (mm)	Stavební výška 2 (mm)	Obj. číslo	kg/ks	poče/paleta	MG
MEATEC V 130 ocelové pozink. čelo; výška 55mm	Pozinkovaná ocel	55	-	010730158	0,06	1	TC
MEATEC V 130 ocelové pozink. čelo; výška 70mm	Pozinkovaná ocel	70	-	010730160	0,08	1	TC
MEATEC V130-F90 čelní stěna *)	Pozinkovaná ocel	90	-	010730216	0,12	1	TC
MEATEC V 130 ocelové pozink. čelo; výška 55-90mm *)	Pozinkovaná ocel	55	90	010730162	0,12	1	TC
MEATEC V 130 ocelové pozink. čelo; výška 90-150mm *)	Pozinkovaná ocel	90	150	010730164	0,20	1	TC

Nerezová čelní stěna

Název produktu	Materiál	Stavební výška (mm)	Stavební výška 2 (mm)	Obj. číslo	kg/ks	poče/paleta	MG
MEATEC E 130 nerezové čelo; výška 55mm *)	Nerez ocel	55	-	010730170	0,06	1	TC
MEATEC E 130 nerezové čelo; výška 70mm *)	Nerez ocel	70	-	010730172	0,08	1	TC
MEATEC E130-F90 čelní stěna *)	Nerez ocel	90	-	010730226	0,12	1	TC
MEATEC E 130 nerezové čelo; výška 55-90mm *)	Nerez ocel	55	90	010730174	0,12	1	TC
MEATEC E 130 nerezové čelo; výška 90-150mm *)	Nerez ocel	90	150	010730176	0,20	1	TC

> **POZNÁMKA** Podrobné vysvětlení poznámek pod čarou naleznete na straně 330.

MEA TSL 100/ TSC 100



MEA TSL 100

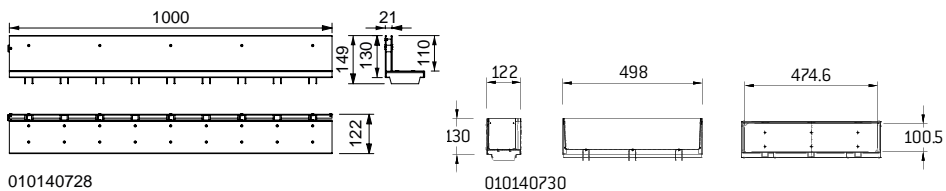

010140728

010140730

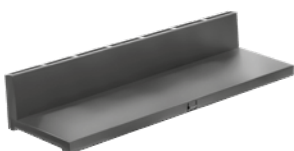

MEA TSC 100

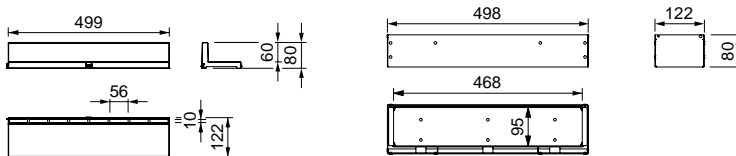

010152860

010152859

MEATEC 130 ROŠTY



rošt plastová podélná tyčová mříž



rošt s podélnými žebry

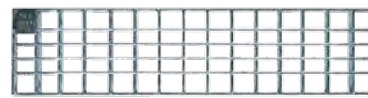

nerezový mřížkový 30/10



pozink. děrovaný, heelguard

MEA TSL TOPSLOT 1000

TSL TopSlot 1000 je komptabilbní s kompozitními žlaby MEARIN PLUS/EXPERT 100 a polymerbetonovými žlab **MEADRAIN EN 1000, SV/SE 1000, SSVF/SEF 1000** a **MEAHOME PLUS**. Pro zátěžové třídy A15- B125 kN podle ČSN EN 1433. Zátěžové třídy jsou doporučeny při zabudování podle instalačních podmínek.

MEA TSL 100 TOPSLOT

Název produktu	Materiál	Délka (mm)	Otevřený povrch Ø cm ² /m povrch	Obj. číslo	kg/ks	poče/ paleta	MG
TSL 100.0/110 pozinkovaná ocel- 1 m	Pozinkovaná ocel	1000	150	010140728	4,66	1	GR
TSL 100.1 pozinkovaná ocel- 0,5 m	Pozinkovaná ocel	500	150	010140736	2,38	1	GR
TSL 100 revizní díl pozinkovaná ocel- 0,5 m	Pozinkovaná ocel	500	150	010140730	3,40	1	GR
MEA TSL 100.0/110- 1 m *)	Nerez ocel	1000	150	010140732	4,58	1	GR
MEA TSL 100.1/110- 0,5 m *)	Nerez ocel	500	150	010140738	2,30	1	GR
MEA TSL 100.R/110 revizní díl- 0,5 m *)	Nerez ocel	500	150	010140734	3,38	1	GR
MEA TSL 100./110 TOPSLOT B125kN nerez 316- 1 m *)	Nerez ocel	1000	150	010140733	4,66	1	GR
MEA TSL 1000.1/110 TOPSLOT B125 kN nerez- 0,5 m *)	Nerez ocel	500	150	010140739	2,44	1	GR
MEA TSL 100.R/110 revizní díl B 125 kN nerez- 0,5 m *)	Nerez ocel	500	150	010140735	3,41	1	GR

MEA TSL 1000 příslušenství

MEA TSL 100 příslušenství

Název produktu	Materiál	Délka (mm)	Stavební výška (mm)	Obj. číslo	kg/ks	poče/ paleta	MG
MEA TSL čelní stěna nerezová *)	Nerez ocel	10	109	010712497	0,27	1	GR
TS 1000.TO čistič kalů; nerez- 1 m *)	Nerez ocel	1000	10	010712481	0,15	1	GR
TS 1000.T1 čistič kalů; nerez- 0,5 m *)	Nerez ocel	500	10	010712485	0,07	1	GR
MEA TSL 1000.TO čistič kalů; nerez- 1 m *)	Nerez ocel	1000		010712489	0,16	1	GR
MEA TSL 100.T1 revizní díl AISI 316-0,5 m *)	Nerez ocel	500		010712493	0,08	1	GR
Roštový hák	Pozinkovaná ocel	150	500	010152113	0,42	1	GR

> **POZNÁMKA** Podrobné vysvětlení poznámek pod čarou naleznete na straně 330.

MEA TSC štěrbinový nástavec PP

MEA TSC 100 štěrbinový nástavec

Název produktu	Materiál	Délka (mm)	Otevřený povrch Ø cm ² /m povrch	Obj. číslo	kg/ks	poče/ paleta	MG
MEA TSC 100 štěrbinový kryt PP- 0,5 m	Plastové	500	90	010152860	0,45	330	DY
MEAHOME čistící kus ocel pozink- 0,5 m	Pozinko- vaná ocel	500	153	010152859	2,28	1	DY

MEATEC 130 ocelové rošty

MEATEC 130 ocelové rošty

Název produktu	Materiál	Délka (mm)	Otevřený povrch Ø cm ² /m povrch	Obj. číslo	kg/ks	poče/ paleta	MG
MEATEC 130 plastová podélná tyčová mříž-A-0,5 m 39/7,7 šroubovací, černá, chránič paty	Plastové	500	159	010730263	0,38	252	TC
MEATEC 130 plastová podélná tyčová mříž-A-0,5 m 39/7,7 upevnění na šrouby, šedá, chránič paty	Plastové	500	159	010730261	0,40	252	TC
MEATEC V130 Rošt s podélnými žebry-1M *)	Pozinko- vaná ocel	1000	985	010730748	4,29	168	TC
MEATEC V130 Rošt s podélnými žebry-0,5M *)	Pozinko- vaná ocel	500	985	010730750	2,18	168	TC
Rošt MEATEC V 130 pozink. mřížkový 30/10; dl. 1m	Pozinko- vaná ocel	1000	845	010730090	2,62	168	TC
Rošt MEATEC V 130 pozink. mřížkový 30/10; dl. 0,5m	Pozinko- vaná ocel	500	845	010730092	1,36	100	TC
Rošt MEATEC V 130 pozink. děrovaný; oka 6mm; dl. 1m	Pozinko- vaná ocel	1000	170	010730098	1,60	150	TC
Rošt MEATEC V 130 pozink. děrovaný; oka 6mm; dl. 0,5m	Pozinko- vaná ocel	500	170	010730100	0,80	68	TC
MEATEC E130 Rošt s podélnými žebry-1M *)	Nerez ocel	1000	985	010730752	4,05	5	TC
MEATEC E130 Rošt s podélnými žebry-0,5M *)	Nerez ocel	500	985	010730754	2,12	50	TC
Rošt EF 1000/MEATEC E 130 nerezový mřížkový 30/10; dl. 1m *)	Nerez ocel	1000	845	010730126	2,45	150	TC
Rošt EF 1000/MEATEC E 130 nerezový mřížkový 30/10; dl. 0,5m *)	Nerez ocel	500	845	010730128	1,27	50	TC
Rošt MEATEC E 130 nerezový děrovaný; oka 6mm; dl. 1m *)	Nerez ocel	1000	170	010730134	1,88	150	TC
Rošt MEATEC E 130 nerezový děrovaný; oka 6mm; dl. 0,5m *)	Nerez ocel	500	170	010730136	0,91	68	TC

Aretace

Název produktu	Materiál	Obj. číslo	kg/ks	poče/ paleta	MG
Aretace MEATEC zajištění roštu V2A *)	Nerez ocel	010730796	0,02	1	TC

> **POZNÁMKA** Podrobné vysvětlení poznámek pod čarou naleznete na straně 330.

POZNÁMKY

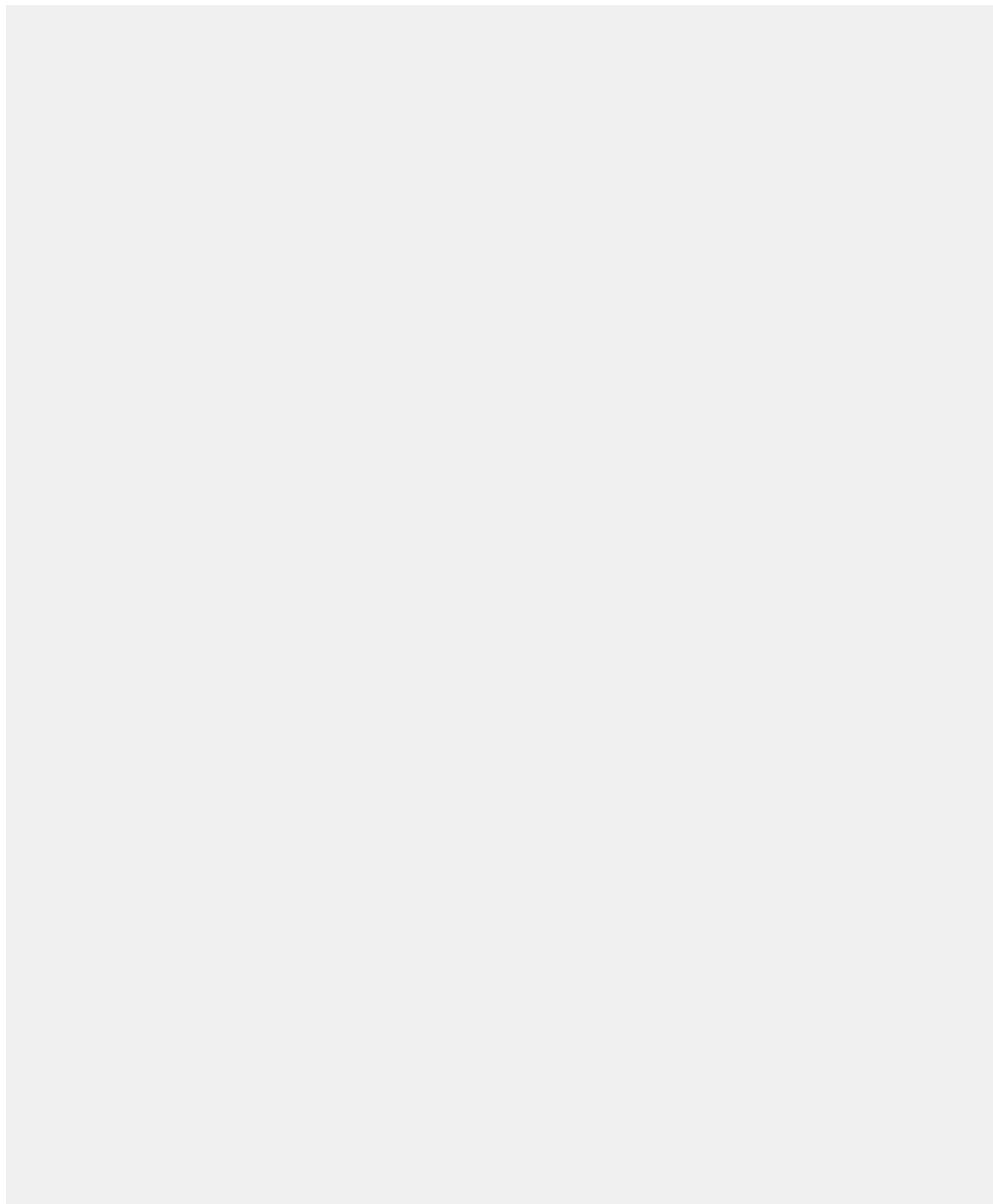

MEATEC 160

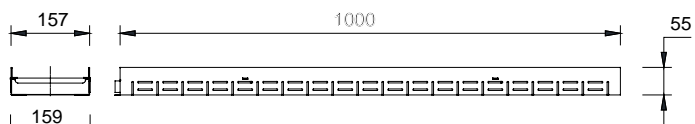

010730258

MEATEC 160 fixní výška

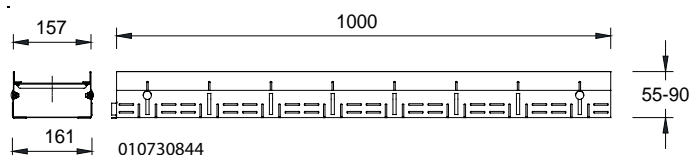

010730844

MEATEC 160 variabilní výška

MEATEC 160 PŘÍSLUŠENSTVÍ

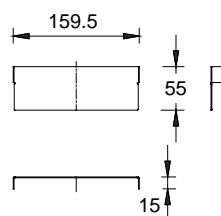
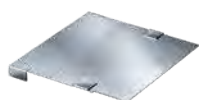

010730264

MEATEC 160 čelní stěna

MEATEC 160 ROŠTY



nerezový mřížkový 30/10



rošt s podélnými žebry

MEATEC 160 ocelový a nerezový žlab s pevnou stavební výškou

MEATEC 160 ocelový odvodňovací žlab s pevnou stavební výškou

Název produktu	Délka (mm)	Stavební výška (mm)	Obj. číslo	kg/ks	poče/paleta	MG
MEATEC V160-F55, L=2000	2000	55	010730256	5,10	80	TC
MEATEC V160-F55, L=1000	1000	55	010730258	2,60	14	TC
MEATEC V 160 ocelový žlab; výška 55mm; dl. 0,5m *)	500	55	010730262	1,30	28	TC
MEATEC V160-F55/A, L=1000 *)	1000	55	010730260	2,80	25	TC
MEATEC V160-F70, L=2000	2000	70	010730276	5,60	60	TC
MEATEC V160-F70, L=1000	1000	70	010730278	2,80	10	TC
MEATEC V160-F70, L=500 *)	500	70	010730282	1,40	20	TC
MEATEC V160-F70/A, L=1000 *)	1000	70	010730280	3,00	1	TC
MEATEC V160-F90, L=2000 *)	2000	90	010730296	6,20	48	TC
MEATEC V160-F90, L=1000 *)	1000	90	010730298	3,10	1	TC
MEATEC V160-F90, L=500 *)	500	90	010730466	1,60	1	TC
MEATEC V160-F90/A, L=1000 *)	1000	90	010730300	3,30	1	TC

MEATEC 160 nerezový žlab s pevnou stavební výškou

Název produktu	Délka (mm)	Stavební výška (mm)	Obj. číslo	kg/ks	poče/paleta	MG
MEATEC E160-F55, L=2000 *)	2000	55	010730266	5,10	1	TC
MEATEC E160-F55, L=1000 *)	1000	55	010730268	2,60	1	TC
MEATEC E160-F55, L=500 *)	500	55	010730272	1,30	1	TC
MEATEC E160-F55/A, L=1000 *)	1000	55	010730270	2,80	1	TC
MEATEC E160-F70, L=2000 *)	2000	70	010730286	5,60	1	TC
MEATEC E160-F70, L=1000 *)	1000	70	010730288	2,80	1	TC
MEATEC E160-F70, L=500 *)	500	70	010730292	1,40	1	TC
MEATEC E160-F70/A, L=1000 *)	1000	70	010730290	3,00	1	TC
MEATEC E160-F90, L=2000 *)	2000	90	010730470	6,20	1	TC
MEATEC E160-F90, L=1000 *)	1000	90	010730472	3,10	1	TC
MEATEC E160-F90, L=500 *)	500	90	010730476	1,60	1	TC
MEATEC E160-F90/A, L=1000 *)	1000	90	010730474	3,30	1	TC

> **POZNÁMKA** Podrobné vysvětlení poznámek pod čarou naleznete na straně 330.

MEATEC 160 ocelový a nerezový žlab výškově nastavitelný

Stavební šířka 159 mm, stavební výška 55-100 mm. Ve spodní části z jedné strany perforovaný.

MEATEC 160 ocelový odvodňovací žlab výškově nastavitelný

Název produktu	Délka (mm)	Stavební výška (mm)	Stavební výška 2 (mm)	Obj. číslo	kg/ks	poče/paleta	MG
MEATEC V160-V55-90,L=2000 *)	2000	55	90	010730842	6,90	20	TC
MEATEC V160-V55-90- 1 m *)	1000	55	90	010730844	3,30	1	TC
MEATEC V160-V55-90,L=500 *)	500	55	90	010730846	1,70	1	TC
MEATEC V160-V90-150,L=2000 *)	2000	90	150	010730848	8,50	1	TC
MEATEC V160-V90-150,L=1000 *)	1000	90	150	010730850	4,30	1	TC
MEATEC V160-V90-150,L=500 *)	500	90	150	010730852	2,20	1	TC

MEATEC E160 nerezový odvodňovací žlab výškově nastavitelný

Název produktu	Délka (mm)	Stavební výška (mm)	Stavební výška 2 (mm)	Obj. číslo	kg/ks	poče/paleta	MG
MEATEC E160-V55-90,L=2000 *)	2000	55	90	010730854	6,90	20	TC
MEATEC E160-V55-90,L=1000 *)	1000	55	90	010730856	3,30	1	TC
MEATEC E160-V55-90,L=500 *)	500	55	90	010730858	1,70	1	TC
MEATEC E160-V90-150,L=2000 *)	2000	90	150	010730860	8,50	1	TC
MEATEC E160-V90-150,L=1000 *)	1000	90	150	010730862	4,30	1	TC
MEATEC E160-V90-150,L=500 *)	500	90	150	010730864	2,20	1	TC

> **POZNÁMKA** Podrobné vysvětlení poznámek pod čarou naleznete na straně 330.

MEATEC 160 příslušenství

MEATEC 160 ocelová čelní stěna

Název produktu	Materiál	Stavební výška (mm)	Stavební výška 2 (mm)	Obj. číslo	kg/ks	poče/paleta	MG
MEATEC V160-F55 čelní stěna	Pozinkovaná ocel	55	-	010730264	0,09	1	TC
MEATEC V160-F70 čelní stěna	Pozinkovaná ocel	70	-	010730284	0,11	1	TC
MEATEC V160-F90 čelní stěna *)	Pozinkovaná ocel	90	-	010730468	0,14	1	TC
MEATEC V160-V55-90 čelní stěna *)	Pozinkovaná ocel	55	90	010730866	0,16	1	TC
MEATEC V160-V90-150 čelní stěna *)	Pozinkovaná ocel	90	150	010730868	0,26	1	TC

MEATEC 160 nerezová čelní stěna

Název produktu	Materiál	Stavební výška (mm)	Stavební výška 2 (mm)	Obj. číslo	kg/ks	poče/paleta	MG
MEATEC E160-F55 čelní stěna *)	Nerez ocel	55	-	010730274	0,09	1	TC
MEATEC E160-F70 čelní stěna *)	Nerez ocel	70	-	010730294	0,11	1	TC
MEATEC E160-F90 čelní stěna *)	Nerez ocel	90	-	010730478	0,14	1	TC
MEATEC E160-V55-90 čelní stěna *)	Nerez ocel	55	90	010730870	0,16	1	TC
MEATEC E160-V90-150 čelní stěna *)	Nerez ocel	90	150	010730872	0,26	1	TC

MEATEC 160 rošty

MEATEC 160 ocelové rošty

Název produktu	Materiál	Délka (mm)	Otevřený povrch Ø cm ² /m povrch	Obj. číslo	kg/ks	poče/paleta	MG
MEATEC V160 Rošt s podélnými žebry-1M	Pozinkovaná ocel	1000	1164	010730760	4,97	150	TC
MEATEC V160 Rošt s podélnými žebry- 0,5 m *)	Pozinkovaná ocel	500	1164	010730762	2,51	168	TC
MEATEC V160 Mřížkový rošt-1M 30/10 ver.	Pozinkovaná ocel	1000	1080	010730756	3,12	150	TC
MEATEC V160 Mřížkový rošt-0,5M 30/10 ver.	Pozinkovaná ocel	500	1080	010730758	1,59	50	TC
MEATEC E160 Rošt s podélnými žebry-1M *)	Nerez ocel	1000	1164	010730768	4,74	50	TC
MEATEC E160 Rošt s podélnými žebry-0,5M *)	Nerez ocel	500	1164	010730770	2,40	20	TC
MEATEC E160 Mřížkový rošt-1M 30/10 *)	Nerez ocel	1000	1080	010730764	2,94	50	TC
MEATEC E160 Mřížkový rošt-0,5M 30/10 *)	Nerez ocel	500	1080	010730766	1,46	20	TC

Aretace

Název produktu	Materiál	Obj. číslo	kg/ks	poče/paleta	MG
Aretace MEATEC zajištění roštu V2A *)	Nerez ocel	010730796	0,02	1	TC

> **POZNÁMKA** Podrobné vysvětlení poznámek pod čarou naleznete na straně 330.

MEATEC 200

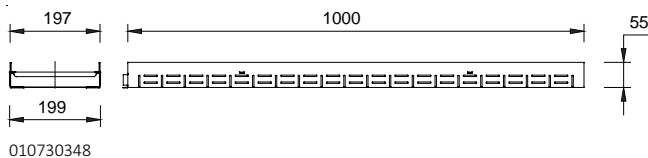
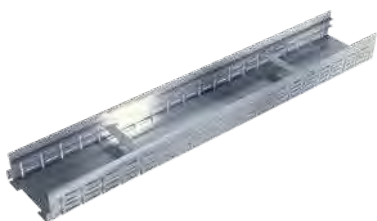

010730348

MEATEC 200 fixní výška

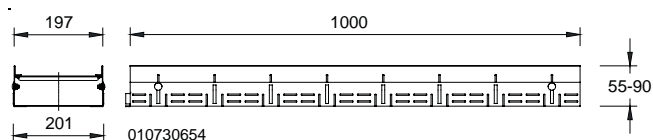

010730654

MEATEC 200 variabilní výška

MEATEC 200 PŘÍSLUŠENSTVÍ

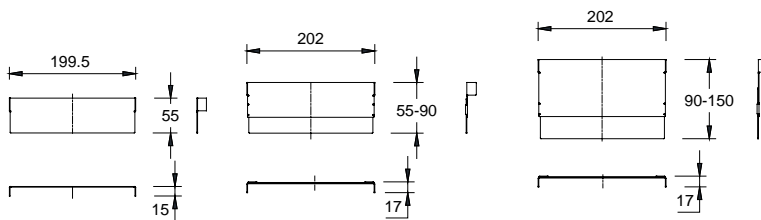
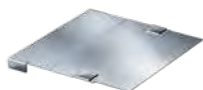

010730386

010730660

010730680

MEATEC 200 čelní stěna

MEATEC 200 ROŠTY



nerezový mřížkový 30/10



rošt s podélnými žebry

MEATEC 200 ocelový a nerezový odvodňovací žlab s pevnou stavební výškou

Stavební šířka 199 mm, stavební výška 55-100 mm. Ve spodní části z jedné strany perforovaný.

MEATEC 200 ocelový odvodňovací žlab s pevnou stavební výškou

Název produktu	Délka (mm)	Stavební výška (mm)	Obj. číslo	kg/ks	poče/paleta	MG
MEATEC V200-F55-žlab, 2m pozink.	2000	55	010730346	6,10	64	TC
MEATEC V200-F55-žlab, 1m vez.	1000	55	010730348	3,10	64	TC
MEATEC V200-F55, L=500 *)	500	55	010730502	1,60	24	TC
MEATEC V200-F55/A, L=1000 *)	1000	55	010730500	3,30	1	TC
MEATEC V200-F70, L=2000 *)	2000	70	010730508	6,70	48	TC
MEATEC V200-F70, L=1000 *)	1000	70	010730510	3,30	10	TC
MEATEC V200-F70, L=500 *)	500	70	010730514	1,70	20	TC
MEATEC V200-F70/A, L=1000 *)	1000	70	010730512	3,50	1	TC
MEATEC V200-F90 žlab, 2m pozink. *)	2000	90	010730354	7,20	32	TC
MEATEC V200-F90 žlab, 1m pozink. *)	1000	90	010730356	3,60	32	TC
MEATEC V200-F90, L=500 *)	500	90	010730530	1,80	12	TC
MEATEC V200-F90/A, L=1000 *)	1000	90	010730528	3,80	1	TC

MEATEC 200 nerezový odvodňovací žlab s pevnou stavební výškou

Název produktu	Délka (mm)	Stavební výška (mm)	Obj. číslo	kg/ks	poče/paleta	MG
MEATEC E200-F55-žlab, 2m nerez *)	2000	55	010730350	6,10	15	TC
MEATEC E200-F55-žlab, 1m nerez *)	1000	55	010730352	3,10	24	TC
MEATEC E200-F55, L=500 *)	500	55	010730506	1,60	1	TC
MEATEC E200-F55/A, L=1000 *)	1000	55	010730504	3,30	1	TC
MEATEC E200-F70, L=2000 *)	2000	70	010730518	6,70	20	TC
MEATEC E200-F70, L=1000 *)	1000	70	010730520	3,30	1	TC
MEATEC E200-F70, L=500 *)	500	70	010730524	1,70	1	TC
MEATEC E200-F70/A, L=1000 *)	1000	70	010730522	3,50	1	TC
MEATEC E200-F90 žlab, 2m nerez *)	2000	90	010730358	7,20	16	TC
MEATEC E200-F90 žlab, 1m nerez *)	1000	90	010730360	3,60	32	TC
MEATEC E200-F90, L=500 *)	500	90	010730534	1,80	1	TC
MEATEC E200-F90/A, L=1000 *)	1000	90	010730532	3,80	1	TC

> **POZNÁMKA** Podrobné vysvětlení poznámek pod čarou naleznete na straně 330.

MEATEC 200 ocelový a nerezový odvodňovací žlab výškově nastavitelný

Stavební šířka 201 mm, stavební výška 55-150 mm. Ve spodní části z jedné strany perforovaný.

MEATEC 200 ocelový odvodňovací žlab výškově nastavitelný

Název produktu	Délka (mm)	Stavební výška (mm)	Stavební výška 2 (mm)	Obj. číslo	kg/ks	poče/paleta	MG
MEATEC V200-V55-90,L=2000 *)	2000	55	90	010730652	7,00	64	TC
MEATEC V200-V55-90,L=1000 *)	1000	55	90	010730654	3,60	1	TC
MEATEC V 200 ocelový žlab výškově nastavitelný 55-90mm; dl. 0,5m *)	500	55	90	010730658	1,80	28	TC
MEATEC V200-V55-90/A,L=1000 *)	1000	55	90	010730656	3,80	1	TC
MEATEC V200-V90-150,L=2000 *)	2000	90	150	010730672	9,00	32	TC
MEATEC V200-V90-150,L=1000 *)	1000	90	150	010730674	4,60	1	TC
MEATEC V200-V90-150,L=500 *)	500	90	150	010730678	2,40	12	TC
MEATEC V200-V90-150/A,L=1000 *)	1000	90	150	010730676	4,80	1	TC

MEATEC 200 nerezový žlab výškově nastavitelný

Název produktu	Délka (mm)	Stavební výška (mm)	Stavební výška 2 (mm)	Obj. číslo	kg/ks	poče/paleta	MG
MEATEC E200-V55-90,L=2000 *)	2000	55	90	010730662	7,00	20	TC
MEATEC E200-V55-90,L=1000 *)	1000	55	90	010730664	3,60	20	TC
MEATEC E200-V55-90,L=500 *)	500	55	90	010730668	1,80	1	TC
MEATEC E200-V55-90/A,L=1000 *)	1000	55	90	010730666	3,80	1	TC
MEATEC E200-V90-150,L=2000 *)	2000	90	150	010730682	9,00	50	TC
MEATEC E200-V90-150,L=1000 *)	1000	90	150	010730684	4,60	1	TC
MEATEC E200-V90-150,L=500 *)	500	90	150	010730688	2,40	1	TC
MEATEC E200-V90-150/A,L=1000 *)	1000	90	150	010730686	4,80	1	TC

> **POZNÁMKA** Podrobné vysvětlení poznámek pod čarou naleznete na straně 330.

MEATEC 200 příslušenství

MEATEC 200 ocelová čelní stěna

Název produktu	Materiál	Stavební výška (mm)	Stavební výška 2 (mm)	Obj. číslo	kg/ks	poče/paleta	MG
MEATEC V200-F55 čelní stěna pozink.	Pozinkovaná ocel	55	-	010730386	0,10	1	TC
MEATEC V200-F70 čelní stěna *)	Pozinkovaná ocel	70	-	010730516	0,13	1	TC
MEATEC V200-F90 čelní stěna pozink. *)	Pozinkovaná ocel	90	-	010730388	0,16	1	TC
MEATEC V200-V55-90 čelní stěna *)	Pozinkovaná ocel	55	90	010730660	0,20	1	TC
MEATEC V200-V90-150 čelní stěna *)	Pozinkovaná ocel	90	150	010730680	0,30	1	TC

MEATEC 200 nerezová čelní stěna

Název produktu	Materiál	Stavební výška (mm)	Stavební výška 2 (mm)	Obj. číslo	kg/ks	poče/paleta	MG
MEATEC E200-F55-čelní stěna nerez *)	Nerez ocel	55	-	010730390	0,10	1	TC
MEATEC E200-F70 čelní stěna *)	Nerez ocel	70	-	010730526	0,13	1	TC
MEATEC E200-F90-čelní stěna nerez *)	Nerez ocel	90	-	010730392	0,16	1	TC
MEATEC E200-V55-90 čelní stěna *)	Nerez ocel	55	90	010730670	0,20	1	TC
MEATEC E200-V90-150 čelní stěna *)	Nerez ocel	90	150	010730690	0,30	1	TC

MEATEC 200 rošty

MEATEC 200 ocelové rošty

Název produktu	Materiál	Délka (mm)	Otevřený povrch Ø cm ² /m povrch	Obj. číslo	kg/ks	poče/paleta	MG
MEATEC V200 Rošt s podélnými žebry-1M	Pozinkovaná ocel	1000	1523	010730774	6,22	168	TC
MEATEC V200 Rošt s podélnými žebry-0,5M *)	Pozinkovaná ocel	500	1523	010730776	3,19	168	TC
MEATEC V200 Mřížkový rošt-1M 30/10	Pozinkovaná ocel	1000	1550	010730338	3,90	150	TC
Rošt MEATEC V 200 pozink. mřížkový 30/10; dl. 0,5m	Pozinkovaná ocel	500	1550	010730772	1,98	50	TC
MEATEC E200 Rošt s podélnými žebry-1M *)	Nerez ocel	1000	1523	010730780	6,15	20	TC
MEATEC E200 Rošt s podélnými žebry-0,5M *)	Nerez ocel	500	1523	010730782	3,07	5	TC
MEATEC E200 Mřížkový rošt-1M 30/10 *)	Nerez ocel	1000	1550	010730342	3,68	50	TC
MEATEC E200 Mřížkový rošt-0,5M 30/10 *)	Nerez ocel	500	1550	010730778	1,89	10	TC

Aretace

Název produktu	Materiál	Obj. číslo	kg/ks	poče/paleta	MG
Aretace MEATEC zajištění roštu V2A *)	Nerez ocel	010730796	0,02	1	TC

> **POZNÁMKA** Podrobné vysvětlení poznámek pod čarou naleznete na straně 330.

MEATEC 250

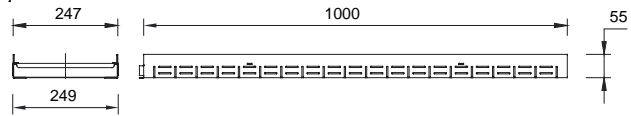
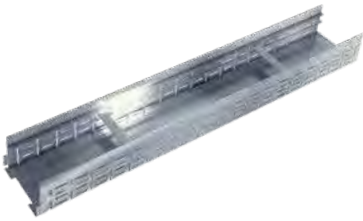

010730364

MEATEC 250 fixní výška

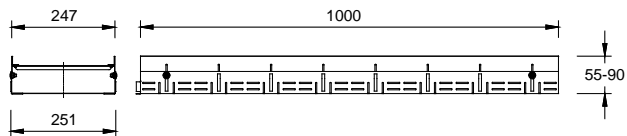

010730694

MEATEC 250 variabilní výška

MEATEC 250 PŘÍSLUŠENSTVÍ

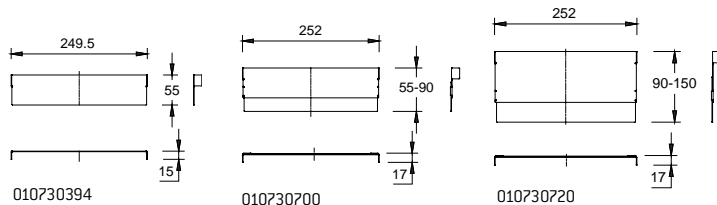
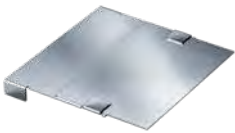

010730394

010730700

010730720

MEATEC 250 čelní stěna

MEATEC 250 ROŠTY



nerezový mřížkový 30/10



rošt s podélnými žebry

MEATEC 250 ocelový a nerezový odvodňovací žlab s pevnou stavební výškou

Stavební šířka 251 mm, stavební výška 55-100 mm. Ve spodní části z jedné strany perforovaný.

MEATEC 250 ocelový odvodňovací žlab s pevnou stavební výškou

Název produktu	Délka (mm)	Stavební výška (mm)	Obj. číslo	kg/ks	poče/paleta	MG
MEATEC V250-F55 žlab, 2m pozink.	2000	55	010730362	7,00	48	TC
MEATEC V250-F55 žlab, 1m pozink.	1000	55	010730364	3,50	48	TC
MEATEC V 250 ocelový žlab výškově nastavitelný 55-90mm; dl. 0,5m *)	500	55	010730558	1,80	28	TC
MEATEC V250-F55/A, L=1000 *)	1000	55	010730556	3,70	1	TC
MEATEC V250-F70, L=2000 *)	2000	70	010730564	7,50	36	TC
MEATEC V250-F70, L=1000	1000	70	010730566	3,70	22	TC
MEATEC V250-F70, L=500	500	70	010730570	1,90	22	TC
MEATEC V250-F70/A, L=1000 *)	1000	70	010730568	3,90	1	TC
MEATEC V250-F90 žlab, 2m pozink.	2000	90	010730370	8,00	24	TC
MEATEC V250-F90 žlab, 1m pozink. *)	1000	90	010730372	4,00	24	TC
MEATEC V250-F90, L=500 *)	500	90	010730586	2,00	12	TC
MEATEC V250-F90/A, L=1000 *)	1000	90	010730584	4,20	1	TC

MEATEC 250 nerezový odvodňovací žlab s pevnou stavební výškou

Název produktu	Délka (mm)	Stavební výška (mm)	Obj. číslo	kg/ks	poče/paleta	MG
MEATEC E250-F55 žlab, 2m nerez *)	2000	55	010730366	7,00	10	TC
MEATEC E250-F55 žlab, 1m nerez *)	1000	55	010730368	3,50	10	TC
MEATEC E250-F55, L=500 *)	500	55	010730562	1,80	1	TC
MEATEC E250-F55/A, L=1000 *)	1000	55	010730560	3,70	1	TC
MEATEC E250-F70, L=2000 *)	2000	70	010730574	7,50	1	TC
MEATEC E250-F70, L=1000 *)	1000	70	010730576	3,70	1	TC
MEATEC E250-F70, L=500 *)	500	70	010730580	1,90	1	TC
MEATEC E250-F70/A, L=1000 *)	1000	70	010730578	3,90	1	TC
MEATEC E250-F90 žlab, 2m nerez *)	2000	90	010730374	8,00	24	TC
MEATEC E250-F90 žlab, 1m nerez *)	1000	90	010730376	4,00	24	TC
MEATEC E250-F90, L=500 *)	500	90	010730590	2,00	1	TC
MEATEC E250-F90/A, L=1000 *)	1000	90	010730588	4,20	1	TC

> **POZNÁMKA** Podrobné vysvětlení poznámek pod čarou naleznete na straně 330.

MEATEC 250 ocelový a nerezový žlab výškově nastavitelný

Stavební šířka 251 mm, stavební výška 55-150 mm. Ve spodní části z jedné strany perforovaný.

MEATEC 250 ocelový žlab výškově nastavitelný

Název produktu	Délka (mm)	Stavební výška (mm)	Stavební výška 2 (mm)	Obj. číslo	kg/ks	poče/paleta	MG
MEATEC V250-V55-90,L=2000 *)	2000	55	90	010730692	7,80	10	TC
MEATEC V250-V55-90,L=1000 *)	1000	55	90	010730694	4,00	1	TC
MEATEC V250-V55-90,L=500 *)	500	55	90	010730698	2,00	1	TC
MEATEC V250-V55-90/A,L=1000 *)	1000	55	90	010730696	4,20	1	TC
MEATEC V250-V90-150,L=2000 *)	2000	90	150	010730712	9,80	1	TC
MEATEC V250-V90-150,L=1000 *)	1000	90	150	010730714	5,00	1	TC
MEATEC V250-V90-150,L=500 *)	500	90	150	010730718	2,60	1	TC
MEATEC V250-V90-150/A,L=1000 *)	1000	90	150	010730716	5,20	1	TC

MEATEC 250 nerezový žlab výškově nastavitelný

Název produktu	Délka (mm)	Stavební výška (mm)	Stavební výška 2 (mm)	Obj. číslo	kg/ks	poče/paleta	MG
MEATEC E250-V55-90,L=2000 *)	2000	55	90	010730702	7,80	1	TC
MEATEC E250-V55-90,L=1000 *)	1000	55	90	010730704	4,00	1	TC
MEATEC E250-V55-90,L=500 *)	500	55	90	010730708	2,00	1	TC
MEATEC E250-V55-90/A,L=1000 *)	1000	55	90	010730706	4,20	1	TC
MEATEC E250-V90-150,L=2000 *)	2000	90	150	010730722	9,80	1	TC
MEATEC E250-V90-150,L=1000 *)	1000	90	150	010730724	5,00	1	TC
MEATEC E250-V90-150,L=500 *)	500	90	150	010730728	2,60	1	TC
MEATEC E250-V90-150/A,L=1000 *)	1000	90	150	010730726	5,20	1	TC

> **POZNÁMKA** Podrobné vysvětlení poznámek pod čarou naleznete na straně 330.

MEATEC 250 příslušenství

MEATEC 250 ocelová čelní stěna

Název produktu	Materiál	Stavební výška (mm)	Stavební výška 2 (mm)	Obj. číslo	kg/ks	poče/paleta	MG
MEATEC V250-F55 čelní stěna pozink.	Pozinkovaná ocel	55	-	010730394	0,12	1	TC
MEATEC V250-F70 čelní stěna	Pozinkovaná ocel	70	-	010730572	0,16	1	TC
MEATEC V250-F90 čelní stěna pozink. *)	Pozinkovaná ocel	90	-	010730396	0,19	1	TC
MEATEC V250-V55-90 čelní stěna *)	Pozinkovaná ocel	55	90	010730700	0,24	1	TC
MEATEC V250-V90-150 čelní stěna *)	Pozinkovaná ocel	90	150	010730720	0,36	1	TC

MEATEC 250 nerezová čelní stěna

Název produktu	Materiál	Stavební výška (mm)	Stavební výška 2 (mm)	Obj. číslo	kg/ks	poče/paleta	MG
MEATEC E250-F55-čelní stěna nerez *)	Nerez ocel	55	-	010730398	0,12	1	TC
MEATEC E250-F70 čelní stěna *)	Nerez ocel	70	-	010730582	0,16	1	TC
MEATEC E250-F90-čelní stěna nerez *)	Nerez ocel	90	-	010730400	0,19	1	TC
MEATEC E250-V55-90 čelní stěna *)	Nerez ocel	55	90	010730710	0,24	1	TC
MEATEC E250-V90-150 čelní stěna *)	Nerez ocel	90	150	010730730	0,36	1	TC

MEATEC 250 rošty

MEATEC 250 ocelové rošty

Název produktu	Materiál	Délka (mm)	Otevřený povrch Ø cm ² /m povrch	Obj. číslo	kg/ks	poče/paleta	MG
MEATEC V250 Rošt s podélnými žebry-1M *)	Pozinkovaná ocel	1000	1882	010730786	7,92	168	TC
MEATEC V250 Rošt s podélnými žebry-0,5M *)	Pozinkovaná ocel	500	1882	010730788	3,93	168	TC
MEATEC V250 Mřížkový rošt-1M 30/10	Pozinkovaná ocel	1000	1963	010730340	4,79	150	TC
Rošt MEATEC V 250 pozink. mřížkový 30/10; dl. 0,5m	Pozinkovaná ocel	500	1963	010730784	2,49	60	TC
MEATEC E250 Rošt s podélnými žebry-1M *)	Nerez ocel	1000	1882	010730792	7,71	50	TC
MEATEC E250 Rošt s podélnými žebry-0,5M *)	Nerez ocel	500	1882	010730794	3,81	5	TC
MEATEC E250 Mřížkový rošt-1M 30/10 *)	Nerez ocel	1000	1963	010730344	4,52	150	TC
MEATEC E250 Mřížkový rošt-0,5M 30/10 *)	Nerez ocel	500	1963	010730790	2,29	5	TC

Aretace

Název produktu	Materiál	Obj. číslo	kg/ks	poče/paleta	MG
Aretace MEATEC zajištění roštu V2A *)	Nerez ocel	010730796	0,02	1	TC

> **POZNÁMKA** Podrobné vysvětlení poznámek pod čarou naleznete na straně 330.

MEATEC

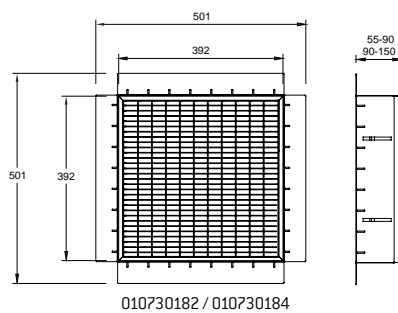

MEATEC Odtokový díl

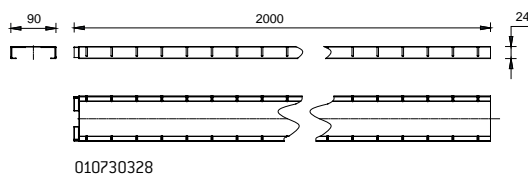

MEATEC Spojovací kanálek

MEATEC 250 kontrolní a odtokové prvky

Prvky MEATEC ve variabilní výšce 55-90 a 90 a 150 mm.

Ocelová šachta 400x400, výškově nastavitelná

Název produktu	Stavební výška (mm)	Obj. číslo	kg/ks	poče/paleta	MG
MEATEC V 400x400mm ocelová šachta; výška 55-90mm; vč. ocelového mřížkového roštu 30/10	55	010730182	6,00	1	TC
MEATEC V 400x400mm ocelová šachta; výška 90-150mm; vč. ocelového mřížkového roštu 30/10	90	010730184	6,00	1	TC

Nerezová šachta 400x400, výškově nastavitelná

Název produktu	Stavební výška (mm)	Obj. číslo	kg/ks	poče/paleta	MG
MEATEC E 400x400mm nerezová šachta; výška 55-90mm; vč. nerezového mřížkového roštu 30/10 *)	55	010730186	6,00	1	TC
MEATEC E 400x400mm nerezová šachta; výška 90-150mm; vč. nerezového mřížkového roštu 30/10 *)	90	010730188	6,00	1	TC

Propojovací kanál 90/124 pozink

Název produktu	Délka (mm)	Stavební výška (mm)	Obj. číslo	kg/ks	poče/paleta	MG
MEATEC V 90/30 ocelový spojovací kanálek	2000	24	010730328	4,40	1	TC
MEATEC V90/24 odbočka s nátrubkem DN75	1200	24	010730413	3,20	1	TC

Propojovací kanál 90/124 nerez

Název produktu	Délka (mm)	Stavební výška (mm)	Obj. číslo	kg/ks	poče/paleta	MG
MEATEC E 90/30 nerezový spojovací kanálek *)	2000	24	010730330	4,40	1	TC
MEATEC E90/24 odbočka s nátrubkem DN75 *)	1200	24	010730417	3,80	1	TC

> **POZNÁMKA** Podrobné vysvětlení poznámek pod čarou naleznete na straně 330.