

# I DŮM A ZAHRADA



## CENÍK

PLATNÝ OD 1.4.2023

**OBSAH**



■ **ODVODŇOVACÍ ŽLABY**

MEA PARK .....	4
MEA HOME 100 PLUS .....	5
SELF LINE 100 .....	6
SELF LINE 150 .....	8
MEA FLUID 100 .....	9
MEA FLUID 150 .....	11
SL 1000 .....	12

■ **ROHOŽKY**

Rohožky do hliníkového rámu .....	15
Rohožky s vanou z vyztuženého sklolaminátu .....	16
Rohožky s vanou z polymerbetonu .....	17



■ **BODOVÉ VPUSTĚ**

Bodové dvorní vpustě z polymerbetonu .....	18
Bodové dvorní vpustě z PP .....	19

■ **SKLEPNÍ SVĚTLÍKY**

MULTINORM .....	20
MEAMAX .....	25
MEA větrací šachta Standard .....	28
MEA VECTOR betonové světlíky .....	30



■ **MŘÍŽOVÉ ROŠTY**

Normované mřížové rošty .....	42
Garážové mřížové rošty .....	43
Schodišťové stupně .....	44

## OBSAH



### ■ POKLOPY

Litinné poklopy .....	45
Kompozitové poklopy .....	46
Ocelové zadržovací poklopy .....	48
Hliníkové poklopy .....	49
Kompozitní mříže .....	50
Variabilní šachty .....	51

■ ZATRAVŇOVACÍ TVÁRNICE PRATO .....	51
■ OBRUBNÍKOVÁ LIŠTA .....	51

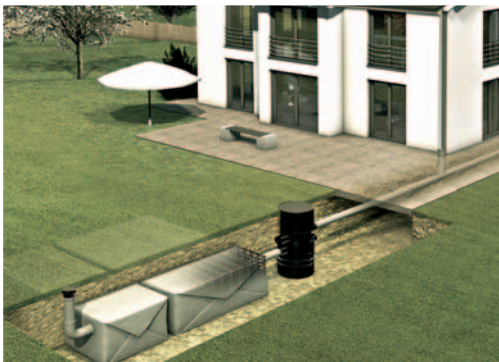

■ DRENÁŽNÍ TRUBKY PE - DRAIN .....	52
■ KABELOVÉ CHRÁNIČKY .....	54
■ VSAKOVACÍ SADA .....	54

■ LAPAČE STŘEŠNÍCH SPLAVENIN .....	55
------------------------------------	----



### ■ NÁDRŽE NA DEŠŤOVOU VODU A ŠACHTY

Nadzemní nádrže .....	57
Podzemní nádrže .....	59
Vodoměrné šachty .....	62
Přečerpávací stanice .....	62
Domovní čistírny odpadních vod .....	62

## MEA PARK

### Žlaby z polyetylenu

100  
A15

#### ŽLAB S ROŠTEM



Popis	Délka (mm)	Stav. výška (mm)	Obj. číslo 010...	Váha (kg/ks)	Počet/paleta	Cena (bez DPH)
MEA PARK žlab PE-HD 1 m <sup>1)</sup> , žárově zinkovaný rošt	1000	90	141742	2,30	72	465,-
MEA PARK žlab PE-HD 1 m <sup>1)</sup> , PP rošt s podélnými žebry	1000	90	141791	2,10	60	537,-

#### BEZ ROŠTU



Popis	Délka (mm)	Stav. výška (mm)	Obj. číslo 010...	Váha (kg/ks)	Počet/paleta	Cena (bez DPH)
MEA PARK žlab PE-HD 1 m <sup>1)</sup>	1000	90	141738	0,80	1	270,-

<sup>1)</sup> Předformovaný odtok DN 100 do dna.

#### Rošty

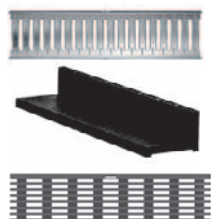

Popis	Délka (mm)	Stav. výška (mm)	Obj. číslo 010...	Váha (kg/ks)	Počet/paleta	Cena (bez DPH)
Můstkový pozinkovaný, oka 10/85	1000	ocel. pozink	141704	2,04	200	340,-
Můstkový litinový rošt bez aretace	500	litina	145120	2,00	200	500,-
TSC100 Štěrbinový nástavec	500	PP	152860	0,45	7	165,-
TSC100 Revizní díl	500	ocel. pozink	152859	7,80	1	3 070,-
PP rošt s podélnými žebry, černý	500	PP	152570	0,40	56	220,-

#### Příslušenství



Popis	Obj. číslo 010...	Váha (kg/ks)	Počet /paleta	Cena (bez DPH)
MEA PARK čelní stěna s nátrubkem DN50	141740	0,10		50,-
SELF LINE 100 odtok. sada - hrdlo DN 110, sifon + sítko	150730	0,20		390,-

## 3-PACK MEA PARK

### Garážová sada

100  
A15

Praktické balení 3 metrů žlabů, včetně příslušenství

#### ŽLABY BEZ SPÁDU



Popis	Stav. výška (mm)	Obj. číslo 010...	Váha (kg/ks)	Počet ks /paleta	Cena (bez DPH)
3-PACK MEA HOME	90	141780	8,90	20	1 515,-

Balení obsahuje: - 3x 1m žlabu MEAHOME s žárově zinkovaným roštem



2x čelní stěnu



- 1x sítko



- 1x odtok do hrdla

**MEAHOME 100 PLUS****100****Žlaby z polyesteru vyztuženého skelnými vlákny s ochrannou hranou včetně roštů****A15**

Světlá šířka 100 mm, celková šířka 131 mm. Bez spádu dna.

Pojezdový žlab, včetně můstkového roštu A15kN.

**ŽLAB BEZ SPÁDU VČETNĚ ROŠTU**

Popis	Délka (mm)	Stav. výška (mm)	Obj. číslo 010...	Váha (kg/ks)	Počet/paleta	Cena (bez DPH)
Žlab s ocel. můstkovým roštem A15 <sup>1)</sup>	1000	100	141690	2,50	70	<b>640,-</b>
Žlab s ocel. můstkovým roštem A15 <sup>1)</sup> černý	1000	100	141694	2,50	70	<b>815,-</b>

**ŽLAB BEZ SPÁDU - BEZ ROŠTU**

Popis	Délka (mm)	Stav. výška (mm)	Obj. číslo 010...	Váha (kg/ks)	Počet/paleta	Cena (bez DPH)
Žlab samostatný	1000	100	141683	1,20	88	<b>485,-</b>
Žlab samostatný - černý <sup>1)</sup>	1000	100	141668	1,20	88	<b>490,-</b>

<sup>1)</sup> Žlaby s předformovaným odtokem do dna DN 110.**Rošty**

Popis	Délka (mm)	Stav. výška (mm)	Obj. číslo 010...	Váha (kg/ks)	Počet/paleta	Cena (bez DPH)
Můstkový pozinkovaný, oka 10/85	1000	ocel. pozink	141704	2,04	200	<b>340,-</b>
Můstkový litinový rošt bez aretace	500	litina	145120	2,00	200	<b>500,-</b>
TSC100 Štěrbínový nástavec	500	PP	152860	0,45	7	<b>165,-</b>
TSC100 Revizní díl	500	ocel. pozink	152859	7,80	1	<b>3 070,-</b>

**Příslušenství**

Popis	Materiál	Obj. číslo 010...	Váha (kg/ks)	Počet/paleta	Cena (bez DPH)
Svislé odtokové hrdlo DN100	PP	141695	0,08	10/240	<b>95,-</b>
Sífon a sítko	PP	145060	0,09	10/240	<b>175,-</b>
Sada sífon, sítko a hrdlo DN100	PP	141697	0,09	10/240	<b>205,-</b>
Čelní stěna plná s předformovaným odtokem DN 50 - šedá	PP	141724	0,10		<b>45,-</b>
Čelní stěna plná s předformovaným odtokem DN 50b - černá	PP	141729	0,10		<b>40,-</b>

**3-PACK MEAHOME****100****Garážová sada****A15**

Praktické balení 3 metrů žlabů, včetně příslušenství

**ŽLABY BEZ SPÁDU**

Popis	Stav. výška (mm)	Obj. číslo 010...	Váha (kg/ks)	Počet ks /paleta	Cena (bez DPH)
3-PACK MEA HOME	90	141722	8,90	20	<b>1 905,-</b>

**Balení obsahuje:** - 3x 1m žlabu MEAHOME s žárově zinkovaným roštem

- 2x čelní stěnu



- 1x sítko



- 1x odtok do hrdla

**SELF LINE 100****Polymerbetonové pojezdové žlaby včetně roštů****100****A15 B125**

Stavební výška 55-110 mm, celková šířka 130 mm.

Pojízdné žlaby, včetně roštů ocelových A15 kN, nebo nerezových A15 kN nebo litinových B125 kN.

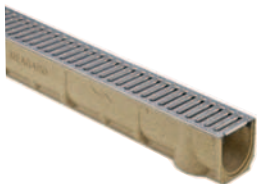
**S OCELOVÝM MŮSTKOVÝM ROŠTEM A15 KN**

Popis	Délka (mm)	Stav. výška (mm)	Obj. číslo 010...	Váha (kg/ks)	Počet/paleta	Cena (bez DPH)
SELF LINE 100/110 žlab s roštem <sup>1)</sup>	1000	110	150121	8,50	48	<b>925,-</b>
SELF LINE 100/110/A žlab s roštem <sup>3)</sup>	1000	110	150128	8,10	24	<b>1 095,-</b>
SELF LINE 100/110 žlab s roštem	500	110	150123	4,30	96	<b>880,-</b>
SELF LINE 100/80 žlab s roštem <sup>1)</sup>	1000	78	150763	6,70	60	<b>825,-</b>
SELF LINE 100/55 žlab s roštem <sup>2)</sup>	1000	55	150791	6,00	60	<b>890,-</b>

<sup>1)</sup> Žlaby s předformovaným odtokem do dna DN 110.<sup>2)</sup> Žlaby s předformovaným odtokem do dna DN 75.<sup>3)</sup> Žlaby s integrovaným nátrubkem ve dně DN 110.

SELF LINE 100 vpust'	500	288	150137	13,30	10	<b>1 895,-</b>
----------------------	-----	-----	--------	-------	----	----------------

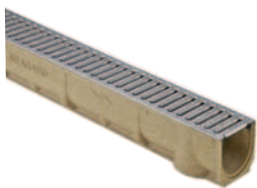
**S NEREZOVÝM MŮSTKOVÝM ROŠTEM A15 KN**

Popis	Délka (mm)	Stav. výška (mm)	Obj. číslo 010...	Váha (kg/ks)	Počet/paleta	Cena (bez DPH)
SELF LINE 100/110 žlab s roštem <sup>1)</sup>	1000	110	150115	8,20	48	<b>1 740,-</b>
SELF LINE 100/110 žlab s roštem	500	110	150117	4,30	96	<b>1 360,-</b>

<sup>1)</sup> Žlaby s předformovaným odtokem do dna DN 110.

SELF LINE 100 vpust'	500	288	150119	13,30	10	<b>2 680,-</b>
----------------------	-----	-----	--------	-------	----	----------------

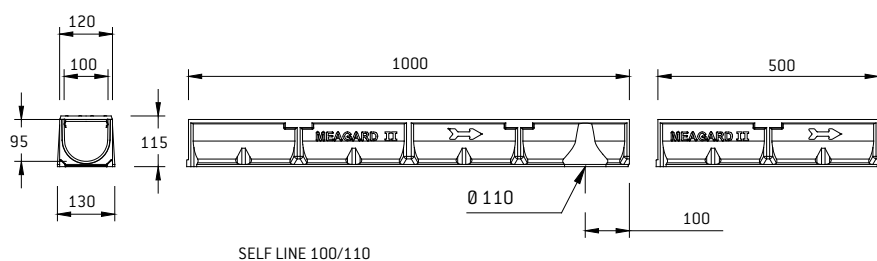

SELF LINE 100/110

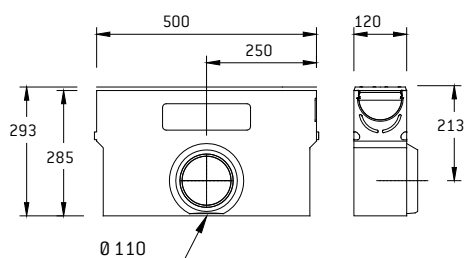

**SELF LINE 100****Polymerbetonové pojezdové žlaby včetně roštů****100**  
**A15 B125**

Stavební výška 55-110 mm, celková šířka 130 mm.

Pojízdné žlaby, včetně roštů ocelových A15 kN, nerezových A15 kN nebo litinových B 125 kN

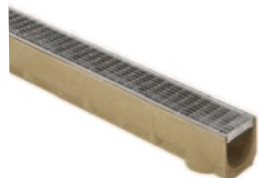
**S OCELOVÝM MŘÍŽKOVÝM ROŠTEM 30/10 MM A15KN**

Popis	Délka (mm)	Stav. výška (mm)	Obj. číslo 010...	Váha (kg/ks)	Počet / paleta	Cena (bez DPH)
SELF LINE 100/110 žlab s roštěm <sup>1)</sup>	1000	110	150129	10,30	42	<b>2 695,-</b>
SELF LINE 100/110 žlab s roštěm	500	110	150131	5,20	48	<b>1 405,-</b>

<sup>1)</sup> Žlaby s předformovaným odtokem do dna DN 110.

SELF LINE 100 vpust'	500	288	150141	14,-	10	<b>2 745,-</b>
----------------------	-----	-----	--------	------	----	----------------

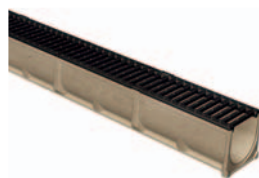
**S LITINOVÝM MŮSTKOVÝM ROŠTEM B125 KN**

Popis	Délka (mm)	Stav. výška (mm)	Obj. číslo 010...	Váha (kg/ks)	Počet / paleta	Cena (bez DPH)
SELF LINE 100/110 žlab s roštěm <sup>1)</sup>	1000	115	150125	11,40	42	<b>1 580,-</b>
SELF LINE 100/110/A žlab s roštěm <sup>2)</sup>	1000	115	150130	11,00	24	<b>2 090,-</b>
SELF LINE 100/110 žlab s roštěm	500	115	150127	6,00	84	<b>1 330,-</b>
SELF LINE 100/80 žlab s roštěm <sup>1)</sup>	1000	81	150769	9,30	60	<b>1 635,-</b>

<sup>1)</sup> Žlaby s předformovaným odtokem do dna DN 110.<sup>2)</sup> Žlaby s předformovaným odtokem do dna DN 75.<sup>3)</sup> Žlaby s integrovaným nátrubkem ve dně DN 110.

SELF LINE 100 vpust'	500	293	150139	14,00	10	<b>2 290,-</b>
----------------------	-----	-----	--------	-------	----	----------------

**Příslušenství**

Popis	Obj. číslo 010...	Váha (kg/ks)	Počet / paleta	Cena (bez DPH)
SELF LINE 100/110 čelní stěna plná	150191	0,10		<b>55,-</b>
SELF LINE 100/110 čelo s nátrubkem DN110	150193	0,10		<b>85,-</b>
SELF LINE 100/80 čelo s nátrubkem DN110	150195	0,10		<b>80,-</b>
SELF LINE 100 odtok. sada - hrdlo DN 110, sifon + sítko	150730	0,20		<b>390,-</b>

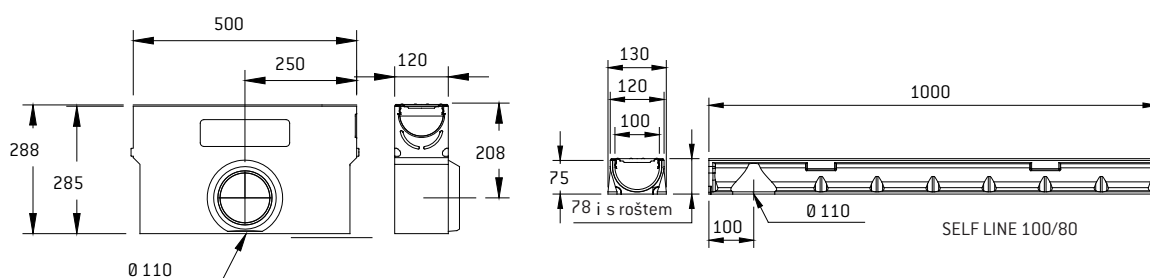

**SELF LINE 150****Polymerbetonové pojezdové žlaby****150****A15 B125 C250**

Stavební výška 153-155 mm.

Světelná šířka 150 mm, celková šířka 204 mm.

**ŽLAB**

Popis	Délka [mm]	Stav. výška [mm]	Obj. číslo 010...	Váha [kg/ks]	Počet/paleta	Cena [bez DPH]
SELF LINE 150/150 <sup>1)</sup>	1000	150	150570	13,50	40	<b>1 625,-</b>

<sup>1)</sup> Žlaby s předformovaným odtokem do dna DN 125.**Příslušenství****ČELNÍ STĚNY**

Popis	Materiál	Obj. č. 010...	Váha [kg/ks]	Počet / paleta	Cena [bez DPH]
SELF LINE 150 čelní stěna plná	Polymer. beton	150576	1,20	1	<b>235,-</b>
SELF LINE 150 čelo s nátrubkem	Polymer. beton	150578	0,90	1	<b>535,-</b>

**Rošty****PRO ZATÍŽENÍ A15 – C250 KN**

Popis	Materiál	Délka [mm]	Obj. č. 010...	Otvory [cm <sup>2</sup> /m]	Váha [kg/ks]	Počet / paleta	Cena [bez DPH]
Mřížkový rošt 30/10 A15	ocel pozink	1000	150580	1420	4,50	1	<b>1 415,-</b>
Litínový můstkový rošt B125	litina	500	150584	630	5,30	1	<b>875,-</b>
Litínový můstkový rošt C250	litina	500	150585	630	6,25	1	<b>995,-</b>

**ARETACE**

Popis	Materiál	Obj. č. 010...	Váha [kg/ks]	Počet / paleta	Cena [bez DPH]
Aretace pro mřížkové rošty	ocel pozink	150588	0,30	1	<b>215,-</b>
Aretace pro litínové rošty	ocel pozink	153159	0,20	1	<b>240,-</b>

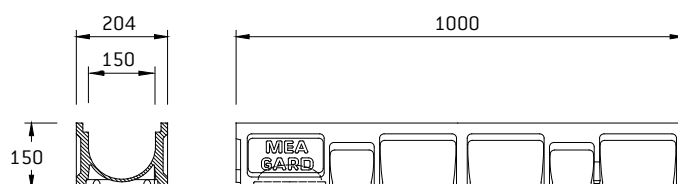



**MEAFLUID 100****Žlaby z polyesteru vyztuženého skelnými vlákny s polyesterovou ochrannou hranou****100****A15 B125 C250**

Světlá šířka 100 mm, celková šířka 136 mm. Bez spádu dna. Pro zátěžové třídy A15-C250 kN dle ČSN EN 1433.

Zátěžové třídy jsou doporučeny při zabudování podle instalačních podmínek.

**ŽLAB BEZ SPÁDU**

Popis	Délka (mm)	Stav. výška (mm)	Obj. číslo 010...	Váha (kg/ks)	Cena (bez DPH)
MEAFLUID 100 žlab	1000	127	145100	2,70	<b>810,-</b>

**Příslušenství****VPUSŤ S KOŠEM**

MEAFLUID 100 vpusť	500	395	145108	4,80	<b>2 375,-</b>
--------------------	-----	-----	--------	------	----------------

**PŘÍSLUŠENSTVÍ**

Čelní stěna plná/s nátrubkem DN70		117	141350	0,10	<b>65,-</b>
Sada – hrdlo DN100, sifon, 2x čelo plné			141400	0,30	<b>330,-</b>

**Rošty****PRO ZATÍŽENÍ A15 KN S BEZŠROUBOVÝM UCHYCENÍM CLIPFIX**

Popis	Délka (mm)	Stav. výška (mm)	Obj. číslo 010...	Váha (kg/ks)	Cena (bez DPH)
Můstkový pozinkovaný A15 kN, oka 10/85	1000	20	152107	1,30	<b>555,-</b>
Můstkový pozinkovaný A15 kN, oka 10/85	500	20	152109	2,40	<b>445,-</b>
Mřížkový pozinkovaný A15 kN, oka 30/10	1000	20	152204	2,00	<b>1 315,-</b>
Mřížkový pozinkovaný A15 kN, oka 30/10	500	20	152209	1,25	<b>715,-</b>
Můstkový nerezový A15 kN, oka 10/85	1000	20	152223	2,40	<b>1 892,-</b>
Můstkový nerezový A15 kN, oka 10/85	500	20	152225	1,30	<b>1 185,-</b>
Mřížkový nerezový A15 kN, oka 30/10	1000	20	730334	3,00	<b>5 990,-</b>
Mřížkový nerezový A15 kN, oka 30/10	500	20	730336	1,60	<b>3 525,-</b>
Rošt PP s podélnými žebry A15kN, černý	500	20	152570	0,40	<b>220,-</b>

# MEAFUID 100

Žlaby z polyesteru vyztuženého skelnými vlákny s polyesterovou ochrannou hranou

100

A15 B125 C250

## Rošty

### PRO ZATÍŽENÍ B125 KN S BEZŠROUBOVÝM UCHYCENÍM CLIPFIX



Popis	Délka (mm)	Stav. výška (mm)	Obj. číslo 010...	Váha (kg/ks)	Cena (bez DPH)
Můstkový litinový B125 kN	500	20	145125	2,15	640,-
Můstkový kompozitní B125 kN	500	20	152428	0,84	490,-

### PRO ZATÍŽENÍ B125 KN - ŠTĚRBINOVÝ KRYT TSL



TSL 1000 0/110 pozink.	1000	130	140728	4,50	3 815,-
TSL 1000 1/110 pozink.	500	140736	2,27	2 925,-	
TSL 1000 revizní díl pozink.	500	130	140730	4,00	4 010,-
TSL 1000 0/110 nerez	1000	130	140732	4,50	6 820,-
TSL 1000 1/110 nerez	500	130	140738	2,27	4 305,-
TSL 1000 revizní díl nerez	500	130	140734	4,00	7 480,-

### PRO ZATÍŽENÍ C250 KN S BEZŠROUBOVÝM UCHYCENÍM CLIPFIX



Můstkový litinový C250 kN	500	20	152553	3,30	890,-
Můstkový kompozitní C250 kN, oka 6/43*	500	20	152421	0,90	980,-

\* Rošty se zajištěním proti podélnému posunu

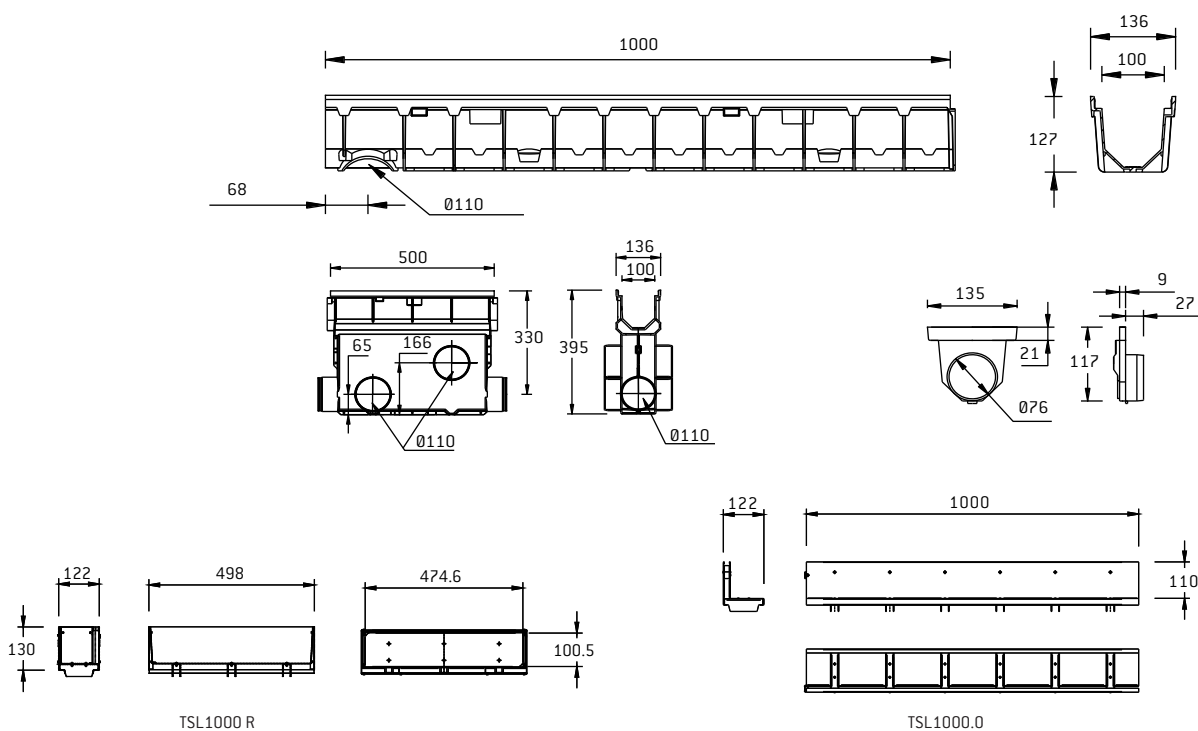

## MEAFLOW 150

Žlaby z polyesteru vyztuženého skelnými vlákny s polyesterovou ochrannou hranou

**150**

**A15 B125 C250**

Světlá šířka 150 mm, celková šířka 186 mm. Bez spádu dna. Pro zátěžové třídy A15-C250 kN dle ČSN EN 1433. Zátěžové třídy jsou doporučeny při zabudování podle instalačních podmínek.

### ŽLAB BEZ SPÁDU



Popis	Délka (mm)	Stav. výška (mm)	Obj. číslo 010...	Váha (kg/ks)	Cena (bez DPH)
MEAFLOW 150 žlab	1000	185	145102	4,70	<b>1 485,-</b>

### Příslušenství

#### VPUSŤ



MEAFLOW 150 vpusť	500	694	145112	4,80	<b>7 815,-</b>
-------------------	-----	-----	--------	------	----------------

#### PŘÍSLUŠENSTVÍ



Čelní stěna plná - pozink		175	145116	0,35	<b>240,-</b>
Čelní stěna s nátrubkem DN110 - pozink		185	145114	0,60	<b>815,-</b>
Svislé odtokové hrdlo DN 125		102	145113	0,10	<b>345,-</b>

### Rošty

#### A 15 - C250

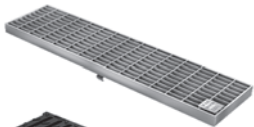

Mřížkový rošt pozink. ocel B 125 kN, oka 33/12	1000	40	712834	4,97	<b>1 945,-</b>
Mřížkový rošt pozink. ocel B 125 kN, oka 33/12	500	40	712836	2,49	<b>1 780,-</b>



Můstkový rošt litinový C 250 kN	500	26	712838	5,30	<b>1 355,-</b>
---------------------------------	-----	----	--------	------	----------------

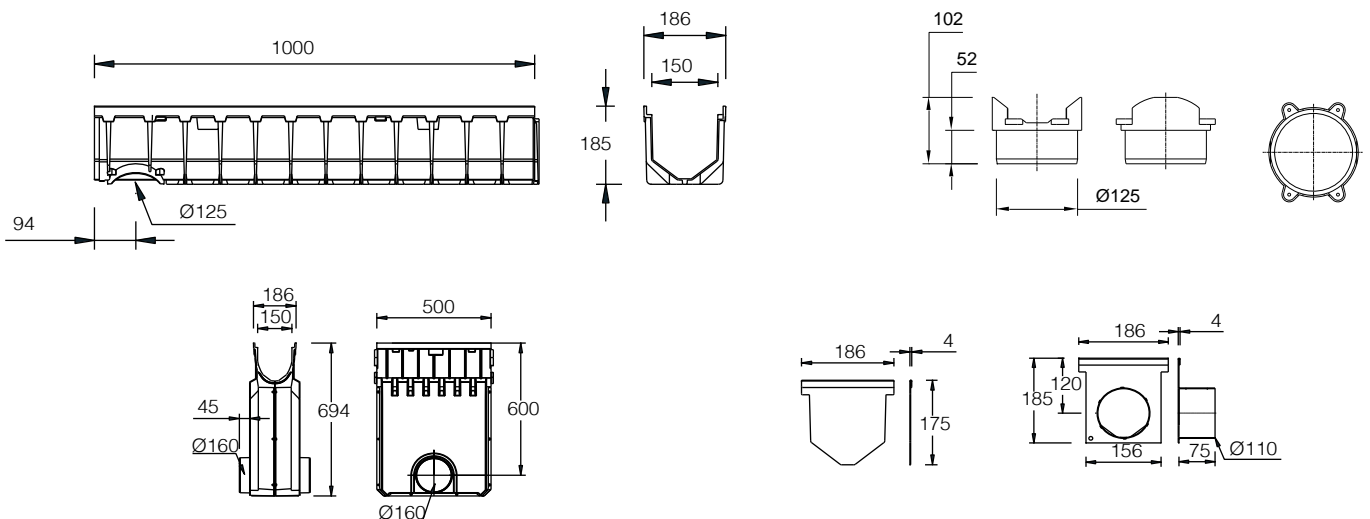

# SL 1000

## Polymerbetonové žlaby bez ocelových hran

100  
A15 C250

Světlá šířka 100 mm, celková šířka 130 mm. Se spádem dna 0,5%.  
S těsnící spojovací drážkou. Pro zátěžové třídy A15 – C250 kN podle ČSN EN 1433.  
Zátěžové třídy jsou doporučeny při zabudování podle instalačních podmínek.

### ŽLABY SE SPÁDEM 0,5%



Popis	Délka [mm]	Štav. výška [mm]	Obj. číslo 010 ...	Váha [kg/ks]	Počet/paleta	Cena (bez DPH)
MEA SL1001 žlab-1m	1000	115-120	713794	11,30	115-120	1 415,-
MEA SL1002 žlab-1m	1000	120-125	713796	11,30	120-125	1 415,-
MEA SL1003 žlab-1m	1000	125-130	713798	11,80	125-130	1 475,-
MEA SL1004 žlab-1m	1000	130-135	713800	11,80	130-135	1 520,-
MEA SL1005 žlab-1m	1000	135-140	713802	12,30	135-140	1 550,-
MEA SL1005/A žlab s nátrubkem Ø110-1m	1000	135-140	713804	12,30	135-140	1 945,-
MEA SL1006 žlab-1m	1000	140-145	713806	12,80	140-145	1 570,-
MEA SL1007 žlab-1m	1000	145-150	713808	13,30	145-150	1 550,-
MEA SL1008 žlab-1m	1000	150-155	713810	13,30	150-155	1 550,-
MEA SL1009 žlab-1m	1000	155-160	713812	13,80	155-160	1 555,-
MEA SL1010 žlab-1m	1000	160-165	713814	13,80	160-165	1 555,-
MEA SL1010/A žlab s nátrubkem Ø110-1m	1000	160-165	713816	13,80	160-165	2 215,-

<sup>1)</sup> Žlaby s předformovaným odtokem do dna DN110 nebo s možností napojení na vpusť

### Kladečské schéma SL 1000

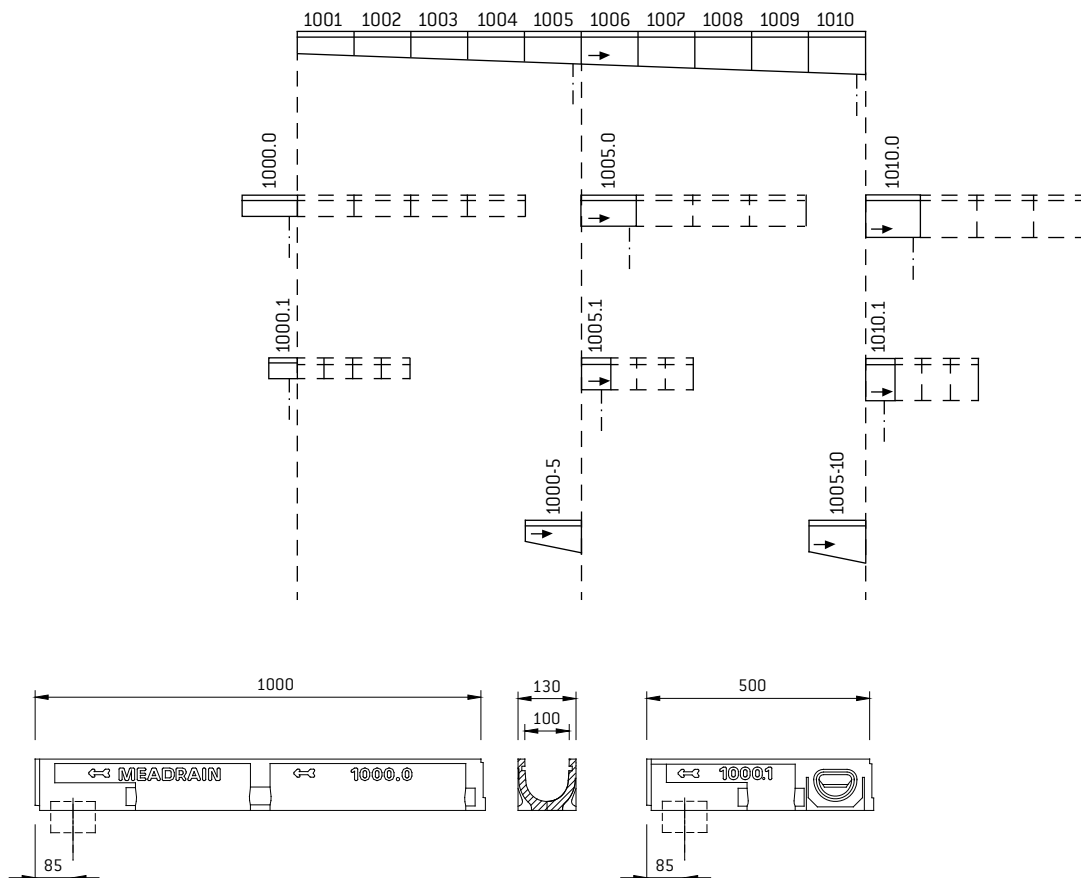

TL 1000

## SL 1000

100

## Polymerbetonové žlaby bez ocelových hran

Světlá šířka 100 mm, celková šířka 130 mm. Se spádem dna 0,5%.

S těsnící spojovací drážkou. Pro zátěžové třídy A15 – C250 kN podle ČSN EN 1433.

Zátěžové třídy jsou doporučeny při zabudování podle instalačních podmínek.

## ŽLABY BEZ SPÁDU



Popis	Délka [mm]	Stav. výška [mm]	Obj. číslo 010...	Váha [kg/ks]	Počet/paleta	Cena [bez DPH]
MEA SL1000.0 žlab-1m <sup>1)</sup>	1000	115	713760	11,30	115	<b>1 415,-</b>
MEA SL1000.1 žlab-0,5m	500	115	713764	6,42	115	<b>960,-</b>
MEA SL1005.0 žlab-1m <sup>1)</sup>	1000	140	713766	10,82	135	<b>1 545,-</b>
MEA SL1005.1 žlab-0,5m	500	140	713770	6,90	135	<b>1 195,-</b>
MEA SL1010.0 žlab-1m <sup>1)</sup>	1000	165	713772	14,30	160	<b>1 780,-</b>
MEA SL1010.1 žlab-0,5m <sup>3)</sup>	500	165	713776	7,40	160	<b>1 155,-</b>

<sup>1)</sup> Žlaby s předformovaným odtokem do dna DN110 nebo s možností napojení na vpusť

<sup>3)</sup> S možností bočního napojení

## ŽLABY BEZ SPÁDU S NÁTRUBKEM

Popis	Délka [mm]	Stavební výška [mm]	Obj. č. 010...	Váha [kg/ks]	Počet / paleta	Cena [bez DPH]
MEA SL1000.0/A žlab s nátrubkem Ø110-1m <sup>2)</sup>	1000	115	713762	11,30	115	<b>1 920,-</b>
MEA SL1005.0/A žlab s nátrubkem Ø110-1m <sup>2)</sup>	1000	140	713768	12,80	135	<b>2 125,-</b>
MEA SL1010.0/A žlab s nátrubkem Ø110-1m <sup>2)</sup>	1000	165	713774	14,30	160	<b>2 370,-</b>

<sup>2)</sup> Žlaby s integrovaným nátrubkem ve dně DN110 a těsnícím kroužkem

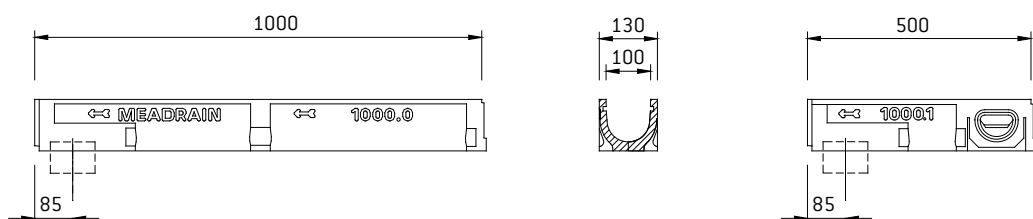

TL 1000

**SL 1000**  
Rošty

**100**  
**A15 C250**



**PRO ZATÍŽENÍ A15 – C250 KN**

Popis	Materiál	Délka (mm)	Obj. č. 010...	Otvory cm <sup>2</sup> /m	Váha (kg/ks)	Počet / paleta	Cena (bez DPH)
Můstkový rošt A15, oka 10/85	pozink.ocel	1000	150405	280	2,20	400	<b>285,-</b>
Můstkový rošt A15, oka 10/85	pozink.ocel	500	150420	280	1,10	400	<b>150,-</b>

**PRO ZATÍŽENÍ C250 KN**

Můstkový rošt C250, oka 14/85	litina	500	150450	480	3,60	400	<b>685,-</b>
-------------------------------	--------	-----	--------	-----	------	-----	--------------

**ARETACE**

Popis	Materiál	Obj. č. 010...	Váha (kg/ks)	Počet / paleta	Cena (bez DPH)
Aretace pro rošty SL1000 (1 ks / 0,5 m)	pozink.ocel	150999	0,10	1	<b>160,-</b>

**SL 1000**  
Příslušenství

**100**  
**A15 C250**



**VPUSŤ SL 1000**

Popis	Délka (mm)	Stavební výška (mm)	Obj. č. 010...	Váha (kg/ks)	Počet / paleta	Cena (bez DPH)
MEA SL1000.EK110 Vpusť krátká H=43,5cm	500		713818	26,90	ks	<b>4 890,-</b>
MEA SL1000.EK110 Vpusť-0,5m	500		713820	33,40	ks	<b>5 570,-</b>
MEA SL1000.EK160 Vpusť-0,5m	500		713822	33,40	ks	<b>5 935,-</b>



**ČELNÍ STĚNY**

Popis	Materiál	Obj. č. 010...	Váha (kg/ks)	Počet / paleta	Cena (bez DPH)
Čelní stěna plná	pozink. ocel	713828	1,30	10	<b>270,-</b>
Čelní stěna s nátrubkem DN110 pro žlab SL1000 - 5	pozink. ocel	713832	0,60	6	<b>1 120,-</b>
Čelní stěna s nátrubkem DN110 pro žlab SL1005 - 10	pozink. ocel	713834	0,70	6	<b>995,-</b>
Odtoková sada-hrdlo DN110, sifon+sítka		150730	0,20		<b>390,-</b>

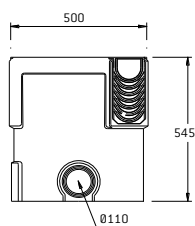

MEADRAIN SL 1000.vpusť

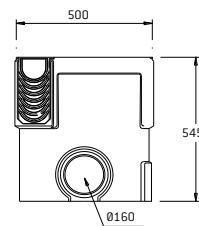

## ROHOŽKY

## Samostatné rámy a rohožky

## SAMOSTATNÝ HLINÍKOVÝ RÁM PRO ZABETONOVÁNÍ 25X25X3 MM

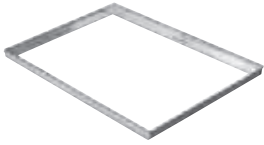

Popis	Délka (mm)	Šířka (mm)	Stavební výška (mm)	Obj. č. 010...	Váha (kg/ks)	Počet / paleta	Cena (bez DPH)
Hliníkový rám <sup>1)</sup>	600	400	25	185030	0,70	100	<b>1 290,-</b>
	750	500	25	185063	1,00	135	<b>1 495,-</b>
	900	600	25	185110	1,10	90	<b>1 815,-</b>
	1000	600	25	185075	1,20	90	<b>1 955,-</b>

<sup>1)</sup> vnější rozměr, vnitřní -5 mm

## ROHOŽKY

Popis	Délka (mm)	Šířka (mm)	Stavební výška (mm)	Obj. č. 010...	Váha (kg/ks)	Počet / paleta	Cena (bez DPH)
Kokosová vlákna s PVC podkladem <sup>2)</sup>	600	400	22	183025	1,90	1	<b>730,-</b>
	750	500	22	183050	2,90	1	<b>850,-</b>
	900	600	22	183065	3,70	1	<b>850,-</b>
	1000	600	22	183085	4,20	1	<b>1 390,-</b>
Pružová rohožka s uzavřeným dnem <sup>2)3)</sup> otevřeným dnem	600	400	22	186027	2,70	1	<b>555,-</b>
	750	500	22	186046	5,50	1	<b>1 750,-</b>
	900	600	22	186107	5,70	1	<b>2 050,-</b>
	1000	600	22	186072	8,60	1	<b>3 450,-</b>
Šedá plst <sup>2)</sup> v hliníkových profilech	600	400	22	190066	2,23	1	<b>5 270,-</b>
	750	500	22	190068	4,00	1	<b>7 785,-</b>
Černá pryž v hliníkových profilech <sup>2)</sup>	600	400	22	190080	3,83	1	<b>5 545,-</b>
	750	500	22	190082	6,70	1	<b>8 745,-</b>
Mřížkový ocelový rošt 30/10 mm <sup>2)</sup>	600	400	22	190052	4,00	1	<b>1 470,-</b>
	750	500	22	190064	6,60	1	<b>2 145,-</b>
Ocelový rošt tahokov <sup>2)</sup>	600	400	22	190050	3,60	1	<b>1 855,-</b>
	750	500	22	190060	5,40	1	<b>2 790,-</b>

<sup>2)</sup> přesné rozměry = rámeček -15 mm

<sup>3)</sup> upozornění, pryž může časem degradovat, jedná se o přírodní produkt

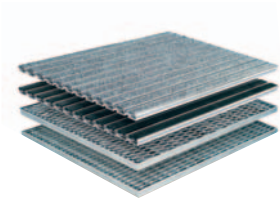

## ROHOŽKY

### Vany z vyztuženého sklolaminátu s rošty

#### VANY S ROHOŽKOU



Popis	Délka (mm)	Šířka (mm)	Stavební výška (mm)	Obj. č. 010...	Váha (kg/ks)	Počet / paleta	Cena (bez DPH)
Vana s ocelovým roštem tahokov	600	400	80	190012	5,30	20	<b>2 335,-</b>
	750	500	80	190022	8,70	20	<b>3 170,-</b>
Vana s ocelovým mřížkovým roštem 30/10	600	400	80	190016	6,20	20	<b>2 365,-</b>
	750	500	80	190026	10,20	20	<b>3 430,-</b>
Vana s šedou plstí v hliníkových profilech	600	400	80	190032	5,30	20	<b>6 660,-</b>
	750	500	80	190036	7,50	20	<b>9 740,-</b>
Vana s pryžovými žebry v hliníkových profilech	600	400	80	190042	6,90	20	<b>7 695,-</b>
	750	500	80	190046	10,20	20	<b>10 750,-</b>

#### SAMOSTATNÉ VANY



Popis	Délka (mm)	Šířka (mm)	Stavební výška (mm)	Obj. č. 010...	Váha (kg/ks)	Počet / paleta	Cena (bez DPH)
Samostatná vana bez roštu	600	400	80	190041	3,00	1	<b>1 030,-</b>
	750	500	80	190040	3,50	1	<b>1 250,-</b>

#### SAMOSTATNÉ ROHOŽKY

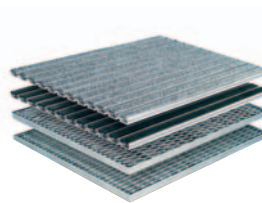

Popis	Délka (mm)	Šířka (mm)	Stavební výška (mm)	Obj. č. 010...	Váha (kg/ks)	Počet / paleta	Cena (bez DPH)
Ocelový rošt tahokov <sup>2)</sup>	600	400	22	190050	3,60	1	<b>1 855,-</b>
	750	500	22	190060	5,40	1	<b>2 790,-</b>
Ocelový mřížkový rošt 30/10 <sup>2)</sup>	600	400	22	190052	3,90	1	<b>1 470,-</b>
	750	500	22	190064	6,60	1	<b>2 145,-</b>
Rohožka šedá plst v hliníkových profilech <sup>2)</sup>	600	400	22	190066	2,20	1	<b>5 270,-</b>
	750	500	22	190068	4,00	1	<b>7 785,-</b>
Rohožka s pryžovými žebry v hliníkových profilech <sup>2)</sup>	600	400	22	190080	3,80	1	<b>5 545,-</b>
	750	500	22	190082	6,70	1	<b>8 745,-</b>

<sup>2)</sup> přesné rozměry = rámeček -15 mm

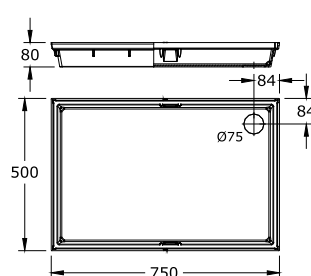
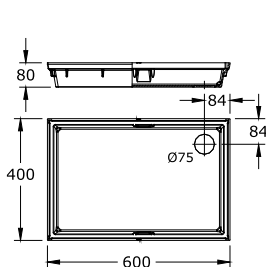
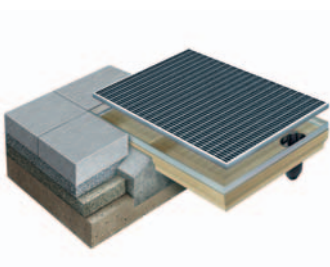



## ROHOŽKY

### Vany z polymerbetonu s rohožkou



#### SAMOSTATNÉ VANY Z POLYMERICKÉHO BETONU

Popis	Délka (mm)	Šířka (mm)	Stavební výška (mm)	Obj. č. 010...	Váha (kg/ks)	Počet / paleta	Cena (bez DPH)
Vana 600x400 mm	600	400	80	190100	13,20	40	<b>1 555,-</b>
Vana 750x500 mm	750	500	80	190200	17,50	20	<b>1 965,-</b>
Vana 1000x500 mm	1000	500	80	190300	25,60	10	<b>2 585,-</b>

#### ROHOŽKY

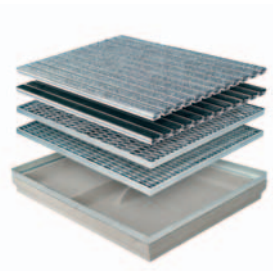

Popis	Délka (mm)	Šířka (mm)	Stavební výška (mm)	Obj. č. 010...	Váha (kg/ks)	Počet / paleta	Cena (bez DPH)
Ocelový rošt tahokov <sup>2)</sup>	600	400	20	190310	3,60	1	<b>1 040,-</b>
Ocelový mřížkový rošt 30/10 <sup>2)</sup>	600	400	20	190340	7,30	1	<b>1 280,-</b>
Šedá plst v hliníkových profilech <sup>2)</sup>	600	400	20	190431	2,50	1	<b>3 350,-</b>
Černá pryž v hliníkových profilech <sup>2)</sup>	600	400	20	190421	3,50	1	<b>3 565,-</b>
Ocelový rošt tahokov <sup>2)</sup>	750	500	20	190320	5,50	1	<b>2 130,-</b>
Ocelový mřížkový rošt 30/10 <sup>2)</sup>	750	500	20	190350	6,50	1	<b>1 960,-</b>
Šedá plst v hliníkových profilech <sup>2)</sup>	750	500	20	190433	4,70	1	<b>4 590,-</b>
Černá pryž v hliníkových profilech <sup>2)</sup>	750	500	20	190423	5,60	1	<b>5 590,-</b>
Ocelový rošt tahokov <sup>2)</sup>	1000	500	20	190330	6,90	1	<b>2 160,-</b>
Ocelový mřížkový rošt 30/10 <sup>2)</sup>	1000	500	20	190360	7,90	1	<b>2 490,-</b>
Šedá plst v hliníkových profilech <sup>2)</sup>	1000	500	20	190435	4,80	1	<b>6 030,-</b>
Černá pryž v hliníkových profilech <sup>2)</sup>	1000	500	20	190425	7,50	1	<b>7 445,-</b>

<sup>2)</sup> přesné rozměry = rámeček -8 mm

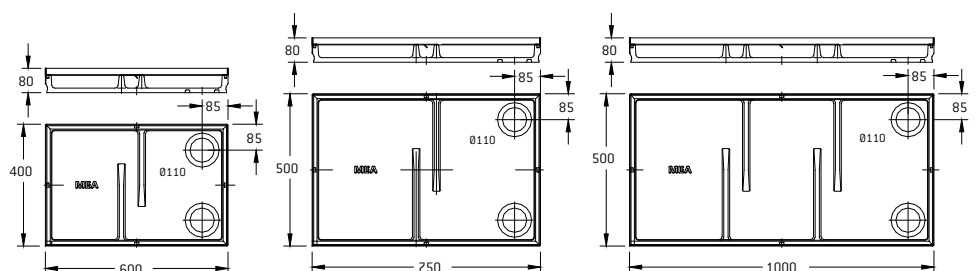
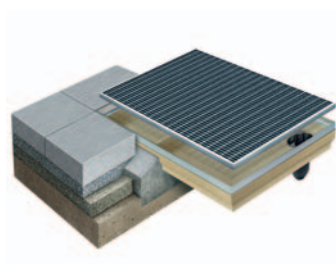

## DVORNÍ VPUŠŤ

### Polymerbetonové pojezdové bodové vpusti včetně roštů

A15 B125

Pojezdové bodové vpusti včetně roštů s kalovým košem, zápachovým uzávěrem a možností napojení DN100.

Pro zátěžové třídy A15 – B125 KN.



#### S LITINOVÝM MŮSTKOVÝM ROŠTEM B125 KN

Popis	Délka (mm)	Šířka (mm)	Stavební výška (mm)	Obj. č. 010...	Váha (kg/ks)	Počet / paleta	Cena (bez DPH)
Bodová vpust s roštem	300	300	452	150850	32,40	16	<b>4 305,-</b>



#### S OCELOVÝM MŘÍŽKOVÝM ROŠTEM 20/30 MM B125 KN

Popis	Délka (mm)	Šířka (mm)	Stavební výška (mm)	Obj. č. 010...	Váha (kg/ks)	Počet / paleta	Cena (bez DPH)
Bodová vpust s roštem	300	300	452	150855	30,40	16	<b>5 075,-</b>



#### S OCELOVÝM MŘÍŽKOVÝM ROŠTEM 30/30 MM A15 KN

Popis	Délka (mm)	Šířka (mm)	Stavební výška (mm)	Obj. č. 010...	Váha (kg/ks)	Počet / paleta	Cena (bez DPH)
Bodová vpust s roštem	282	282	427	150860	23,10	16	<b>3 855,-</b>

## Příslušenství

#### VÝŠKOVÉ NÁSTAVCE Z POLYMERBETONU



Popis	Délka (mm)	Šířka (mm)	Stavební výška (mm)	Obj. č. 010...	Váha (kg/ks)	Počet / paleta	Cena (bez DPH)
Výškový nástavec 25 cm s předformovaným otvorem DN100	282	282	250	150805	11,30	24	<b>1 130,-</b>
Výškový nástavec 6 cm	282	282	60	150810	3,20	32	<b>340,-</b>

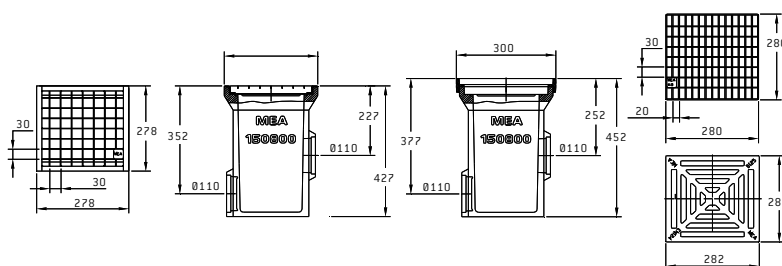

## DVORNÍ VPUSŤ

### MEA PARK vpust' z PE-HD pojezdové bodové vpustě včetně roštu

**A15 B125**

Pojezdové bodové vpusti včetně roštů s kalovým košem, zápachovým uzávěrem a možností napojení DN100.

Pro zátěžové třídy A15 – B125 KN.

#### S LITINOVÝM MŮSTKOVÝM ROŠTEM B125 KN



Popis	Délka (mm)	Šířka (mm)	Stavební výška (mm)	Obj. č. 010...	Váha (kg/ks)	Počet / paleta	Cena (bez DPH)
Bodová vpust' s roštem	292	292	302	141786	5,90	24	<b>2 030,-</b>

#### S OCELOVÝM MŘÍŽKOVÝM ROŠTEM 20/30 MM B125 KN



Popis	Délka (mm)	Šířka (mm)	Stavební výška (mm)	Obj. č. 010...	Váha (kg/ks)	Počet / paleta	Cena (bez DPH)
Bodová vpust' s roštem	292	292	302	141788	4,88	24	<b>2 440,-</b>

### Příslušenství



Popis	Délka (mm)	Šířka (mm)	Stavební výška (mm)	Obj. č. 010...	Váha (kg/ks)	Počet / paleta	Cena (bez DPH)
Zápachová uzávěra	-	-	-	145060	0,09	-	<b>175,-</b>

## SVĚTLÍKY MEA MULTINORM 3 V 1

MEA MULTINORM - standardní - zesílené - vodotěsné



### NOVÉ ANGLICKÉ DVORKY MULTINORM 3 IN 1 - VŠE V JEDNOM

- I Univerzální - zesílené - vodotěsné.
- I Anglické dvorky s novou konstrukcí jsou až o 20% pevnější než klasické světlíky Multinorm. Se sadou pro vodotěsné ukotvení lze stejný dvorek použít při vysoké spodní vodě, pro pojezd osobních aut nebo při standardních podmínkách. Zamezí se tak případným chybám při výběru vhodného řešení a to vše bez cenového navýšení. Nové anglické dvorky MULTINORM 3 IN 1 jsou k dispozici v hloubce 40 a 60 cm. Anglické dvorky hloubky 70 cm jsou stále ve standardním provedení.

#### Vysvětlivky k symbolům



Pochozí, pro všechna standardní použití



Přejezdny osobními vozidly



Zesílené provedení, pro nasazení v obtížných půdních podmínkách (např. hlína) a zvláštních případech (např. poloha ve svahu)



Vodotěsné provedení

#### Pět sad upevnění

- Pro tloušťku izolací 0, do 8, do 12, do 16 a více než 16 -30 cm
- Pro všechny typy světlíků
- Vhodné také pro mezikusy a nástavce
- Vhodné pro všechny materiály, např. beton nebo zdivo
- Menší hloubky vrtání, jednoduchá práce



## SPRÁVNÁ VELIKOST SVĚTLÍKU A VOLBA PŘÍSLUŠENSTVÍ

### VÝŠKA

OD PARAPETU OKNA PO ČISTÝ TERÉN +150 MM  
= **MIN. VÝŠKA SVĚTLÍKU.**



V případě, že výška světlíku neodpovídá  
Vašemu požadavku, **použijte nástavce.**

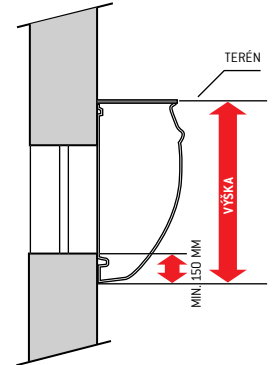

### ŠÍŘKA

SVĚTLÁ ŠÍŘKA SVĚTLÍKU MUSÍ BÝT VĚTŠÍ  
NEŽ ŠÍŘKA OSTĚNÍ OKNA.



KONFIGURÁTOR  
NALEZNETE NA  
[WWW.ANGLICKE-DVORKY.CZ](http://WWW.ANGLICKE-DVORKY.CZ)

### HLOUBKA

**HLOUBKA** SVĚTLÍKU PRO ANGLICKÉ DVORKY 400 / 600 / 700 MM  
JE VZDÁLENOST VNĚJŠÍ HRANY OD STĚNY

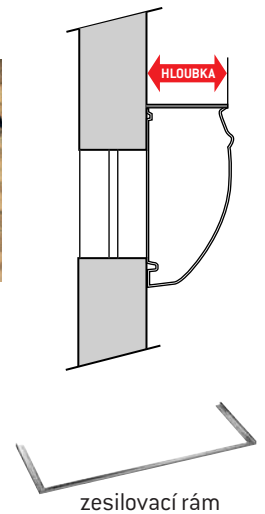

### VÝŠKOVÝ NÁSTAVEC

– STAVEBNÍ VÝŠKA KAŽDÉHO NÁSTAVCE = 350MM

- JEDNÍM NÁSTAVCEM LZE NASTAVIT CCA 80–330 MM
- KE KAŽDÉMU NÁSTAVCI NUTNO OBJEDNAT I KOTVÍCÍ SADU
- PŘI VÍCE NÁSTAVCÍCH UŽIJTE ZESILOVACÍ RÁM
- PRO HLOUBKU 40/60 CM – 1 RÁM / 2 NÁSTAVCE
- PRO HLOUBKU 70 CM – 1 RÁM / 1 NÁSTAVEC



### KOTVENÍ

– VYBERTE SPRÁVNOU SADU KOTEV  
PODLE SKLADBY STĚNY

- KOTVENÍ BEZ TEPELNÉ IZOLACE
- KOTVENÍ NA TEPELNOU IZOLACI OD 80 MM DO 300 MM



### ODVODŇOVACÍ PŘÍPOJKA

VOLÍME PODLE TOHO, ZDA SE JEDNÁ O NAPOJENÍ  
DO TRATIVODU NEBO DO KANALIZACE



## SVĚTLÍKY MEA MULTINORM

Standardní pochozí / zesílené / přejezdné osobními vozidly / vodotěsné - 3 v 1

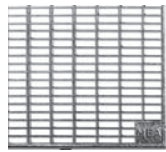
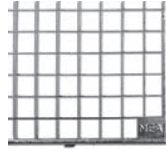
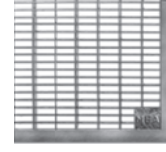
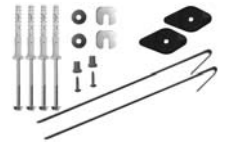
Oka 30/10  
pochozíOka 30/30  
pochozíRošt z tahokovu  
pochozíRošt 30/10  
přejezdný  
osobními vozidlySada upevnění Universal  
Standard

## HLOUBKA 40 CM

Standardní světlíky 3 v 1			30/10		30/30		tahokov		pojízdný 30/10		Kotvicí sada*	
Rozměr (Š x V x HL)	Obj. číslo	Cena (bez DPH)	Obj. číslo	Cena (bez DPH)	Obj. číslo	Cena (bez DPH)	Obj. číslo	Cena (bez DPH)	Obj. číslo	Cena (bez DPH)	Obj. číslo	Cena (bez DPH)
80 x 60 x 40	864505	2 590,-	861505	2 165,-	861195	1 590,-	861895	1 660,-	861950	5 000,-	865960	305,-
80 x 100 x 40	864650	4 090,-										
100 x 60 x 40	864510	3 325,-										
100 x 100 x 40	864528	3 325,-										
100 x 130 x 40	864533	3 925,-										
125 x 100 x 40	864536	3 890,-	861524	3 365,-	861214	2 480,-	861916	2 360,-	861960	8 460,-		

\* Kotvicí sada obsahuje kotvy a hmoždinky do betonu, uchycení roštu proti vyjmutí. Doporučujeme pro montáž použít mezi spáru a zeď polyuretanový tmel bílý 865960-1.

Nástavce		
Rozměr (Š x V x HL)	Obj. číslo	Cena (bez DPH)
80 x 35 x 40	865855	2 135,-
100 x 35 x 40	865839	2 220,-
125 x 35 x 40	865847	2 765,-



Zesilovací rám		
Rozměr (Š x HL)	Obj. číslo	Cena (bez DPH)
80 x 40	861965	2 155,-
100 x 40	861970	2 215,-
125 x 40	861975	2 355,-

Zesílené nástavce		
Rozměr (Š x HL)	Obj. číslo	Cena (bez DPH)
100 x 35 x 40	865863	2 930,-
125 x 35 x 40	865867	3 675,-



## HLOUBKA 60 CM

Standardní světlíky 3 v 1			30/10		30/30		tahokov		pojízdný 30/10		Kotvicí sada*	
Rozměr (Š x V x HL)	Obj. číslo	Cena (bez DPH)	Obj. číslo	Cena (bez DPH)	Obj. číslo	Cena (bez DPH)	Obj. číslo	Cena (bez DPH)	Obj. číslo	Cena (bez DPH)	Obj. číslo	Cena (bez DPH)
100 x 100 x 60	864530	5 685,-	861531	4 380,-	861230	3 435,-	861931	3 695,-	861235	8 260,-	865960	305,-
125 x 100 x 60	864375	6 220,-										
125 x 130 x 60	864420	6 515,-										
150 x 120 x 60	864545	9 835,-										
			861942	6 130,-	861940	4 565,-	861944	4 175,-	861240	10 015,-		
			861530	6 670,-	861225	4 975,-	861920	5 845,-				

\* Kotvicí sada obsahuje kotvy a hmoždinky do betonu, uchycení roštu proti vyjmutí. Doporučujeme pro montáž použít mezi spáru a zeď polyuretanový tmel bílý 865960-1.

Nástavce		
Rozměr (Š x V x HL)	Obj. číslo	Cena (bez DPH)
100 x 35 x 60	865840	2 940,-
125 x 35 x 60	865844	3 570,-
150 x 35 x 60	865850	4 375,-



Zesilovací rám		
Rozměr (Š x HL)	Obj. číslo	Cena (bez DPH)
100 x 60	861972	2 250,-
125 x 60	861977	2 575,-

Zesílené nástavce		
Rozměr (Š x HL)	Obj. číslo	Cena (bez DPH)
100 x 35 x 60	865632	3 100,-
125 x 35 x 60	865636	3 995,-



## SVĚTLÍKY MEA MULTINORM

Standardní pochozí / zesílené / přejezdné osobními vozidly

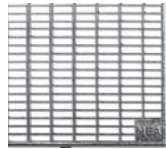

Oka 30/10 pochozí



Oka 30/30 pochozí



Rošt z tahokovu pochozí

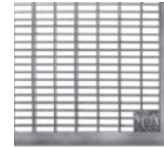

Rošt 30/10 přejezdný osobními vozidly



Sada upevnění Universal Standard

HLOUBKA 70 CM

Standardní světlíky			30/10		30/30		tahokov		pojízdný 30/10		Kotvicí sada*	
Rozměr (Š x V x HL)	Obj. číslo	Cena (bez DPH)	Obj. číslo	Cena (bez DPH)	Obj. číslo	Cena (bez DPH)	Obj. číslo	Cena (bez DPH)	Obj. číslo	Cena (bez DPH)	Obj. číslo	Cena (bez DPH)
100 x 100 x 70	302791	3 890,-	302957	5 395,-	302959	4 965,-	302955	2 955,-	303990	5 981,-	865960	305,-
125 x 100 x 70	302792	4 125,-	302958	7 180,-	302960	5 120,-	302956	3 880,-	303995	7 236,-		
150 x 100 x 70	301114	12 585,-	300053	8 920,-	300054	6 720,-	300051	6 165,-			865960**	305,-
150 x 150 x 70	301115	15 985,-										
200 x 100 x 70	865555	35 320,-	861937	9 300,-	861544	8 275,-	861554	7 720,-				
200 x 150 x 70	865565	55 140,-										

\* Kotvicí sada obsahuje kotvy a hmoždinky do betonu, uchycení roštu proti vyjmutí. **Doporučujeme pro montáž použít mezi spáru a zeď polyuretanový tmel bílý 865960-1.**

\*\* Pro velké světlíky objednejte 2 upevňovací sady.

Nástavce		
Rozměr (Š x V x HL)	Obj. číslo	Cena (bez DPH)
100 x 35 x 70	302793	5 600,-
125 x 35 x 70	302794	5 660,-
150 x 54 x 70	301116	9 560,-



Zesilovací rámy		
Rozměr (Š x HL)	Obj. číslo	Cena (bez DPH)
100 x 70	303577	2 810,-
125 x 70	303578	2 930,-
150 x 70	300771	3 480,-

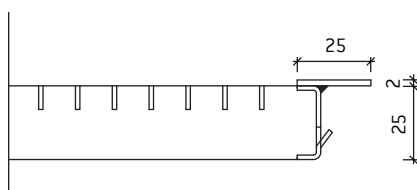

Světlíkový rošt s oky 30/10  
Přejezdový osobními vozidly, s ochranou hranou

## SVĚTLÍKY MEA MULTINORM

### Příslušenství

Odvodnění			
Označení	Světlík hloubky	Obj. číslo	Cena (bez DPH)
MEA STOP přípojka - sada vč. zpětné klapky		866065	4 985,-
MEA STOP přípojka - sada bez zpětné klapky		866070	1 750,-
MEA STOP zpětná klapka		866075	3 217,-
Odvodňovací přípojka, se sítkem (ne pro DWD), DN 80	40/60 cm	864019	140,-
Protizápachový uzávěr, vč. odvodňovací přípojky a sítka, DN 80		864034	515,-
Odvodňovací přípojka, bílá se sítkem a adaptérem pro napojení DN 100, 80, 70, 60 (ne pro DWD)	70 cm	865908	290,-
Protizápachový uzávěr Meastop, bílý, vč. odvodňovací přípojky a sítka		866033	445,-
HT přechodový kus (adaptér) DN 100/70		866030	163,-

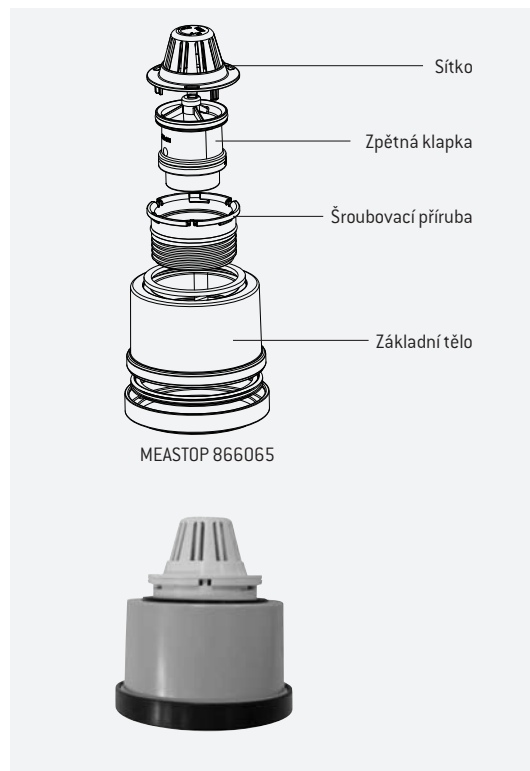

Kotvící sada pro izolované stěny*		
Rozměr	Obj. číslo	Cena (bez DPH)
Tepelná izolace do 80 mm	865965	580,-
Tepelná izolace do 120 mm	865970	595,-
Tepelná izolace do 160 mm	865975	670,-
Tepelná izolace do 200 mm	865926	1 255,-
Tepelná izolace do 300 mm	865980	2 120,-



864019

864034

Kotvící sada pro izolované stěny - zátěžové provedení		
Rozměr	Obj. číslo	Cena (bez DPH)
Kotvící sada pro pojezd	865960	305,-
Kotvící sada pro pojezd / tepelná izolace do 80 mm	865965	530,-
Kotvící sada pro pojezd / tepelná izolace do 120 mm	865970	595,-

Kotvící sada pro vodotěsné provedení		
Rozměr	Obj. číslo	Cena (bez DPH)
Kotvící sada pro světlíky rozměru do 1000x1000 mm	865950	2 975,-

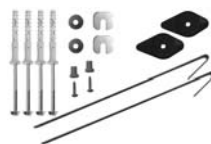

Sada upevnění Universal pro izolované stěny do 80 mm

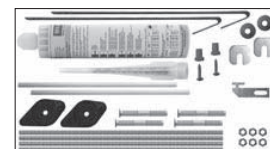

Sada upevnění Universal pro izolované stěny do 300 mm



## SVĚTLÍKY MEAMAX

MEAMAX – světlík s integrovaným nástavcem



SKLEPNÍ SVĚTLÍKY MEAMAX, OPATŘENÉ ZNAČKOU JAKOSTI RAL – GZ 640, ŘEŠÍ PROBLÉMY NA STAVBÁCH JEDNODUŠE A CHYTŘE:

- I Díky integrovanému výškově nastavitelnému nástavci může být světlík MEAMAX výškově nastaven až o 25 cm podle úrovně terénu – při montáži nebo i následně – bez nového vrtání, bez dalšího příslušenství a beze ztrát času při montáži.
- I Jeden světlík v šesti velikostech – ale vybaven odpovídajícím příslušenstvím pro všechny případy: přejezdny osobními vozidly s odpovídajícími rošty, s jednou vhodnou sadou upevnění může být montován až do výšky základního těla světlíku i jako odolný tlakové vodě nebo na obvodovou izolaci.

### Vysvětlivky k symbolům



Pochozí, pro všechna standardní použití



Přejezdny osobními vozidly



Vodotěsné provedení

### Pět sad upevnění

- Pro tloušťku izolací 0, do 8, do 12, do 16 a více než 16 -30 cm
- Pro všechny typy světlíků
- Vhodné také pro mezikusy anástavce
- Vhodné pro všechny materiály, např. beton nebo zdivo
- Menší hloubky vrtání, jednoduchá práce

## SVĚTLÍKY MEAMAX

MEAMAX pochozí / přejezdné osobními vozidly



Světlík MEAMAX



Oka 30/10 pochozí

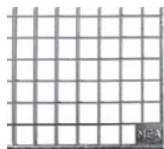

Oka 30/30 pochozí



Rošt z tahokovu pochozí

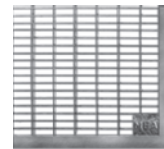

Rošt 30/10 přejezdný osobními vozidly

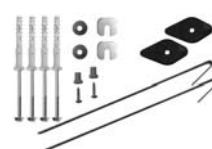

Sada upevnění Universal Standard

### HLOUBKA 40 CM

Standardní světlíky			30/10		30/30		tahokov		přejízdný 30/10		Kotvicí sada*	
Rozměr (Š x V x HL)	Obj. číslo	Cena (bez DPH)	Obj. číslo	Cena (bez DPH)	Obj. číslo	Cena (bez DPH)	Obj. číslo	Cena (bez DPH)	Obj. číslo	Cena (bez DPH)	Obj. číslo	Cena (bez DPH)
80 x 60-85 x 40	878603	3 850,-	861505	2 165,-	861195	1 590,-	861895	1 660,-	861950	5 000,-		
100 x 60-85 x 40	878606	4 135,-										
100 x 85-110 x 40	878618	4 460,-	861513	2 495,-	861206	2 085,-	861908	1 870,-	861955	7 170,-	865960	305,-
100 x 100-125 x 40	878609	4 735,-										
100 x 125-150 x 40	878612	5 480,-										
125 x 100-125 x 40	878615	5 800,-	861524	3 365,-	861214	2 480,-	861916	2 360,-	861960	8 460,-		

\* Kotvicí sada obsahuje kotvy a hmoždinky do betonu, uchycení roštu proti vyjmutí

Nástavce		
Rozměr (Š x V x HL)	Obj. číslo	Cena (bez DPH)
80 x 35 x 40	878623	1 505,-
100 x 35 x 40	878626	1 525,-
125 x 35 x 40	878629	1 805,-



### Příslušenství

Kotvicí sada pro izolované stěny*		
Rozměr	Obj. číslo	Cena (bez DPH)
Tepelná izolace do 80 mm	865965	530,-
Tepelná izolace do 120 mm	865970	595,-
Tepelná izolace do 160 mm	865975	670,-
Tepelná izolace do 200 mm	865926	1 255,-
Tepelná izolace do 300 mm	865980	2 120,-

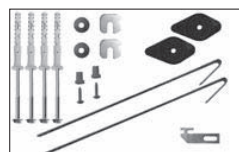

Sada upevnění Universal pro izolované stěny do 80 mm

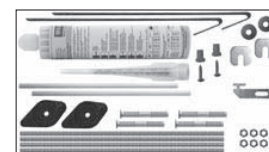

Sada upevnění Universal pro izolované stěny do 300 mm

Odvodňovací přípojka, se sítkem (ne pro DWD), DN 80	40/60 cm	864019	140,-
Protizápachový uzávěr, vč. odvodňovací přípojky a sítka, DN 80		864034	515,-

Označení	Obj. číslo	Cena (bez DPH)
MEA STOP přípojka - sada vč. zpětné klapky	866065	4 985,-
MEA STOP přípojka - sada bez zpětné klapky	866070	1 750,-
MEA STOP zpětná klapka	866075	3 217,-

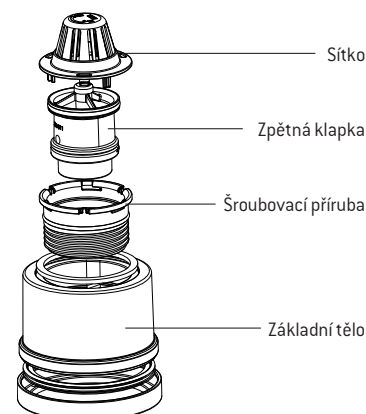

MEASTOP 866065

## SVĚTLÍKY MEAMAX DWD AQUA

MEAMAX pochozí, vodotěsné

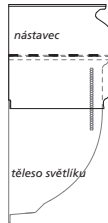

Výška tělesa světlíku = max. výška pro montáž odolnou tlakové vodě

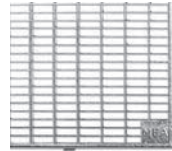

Oka 30/10 pochozí

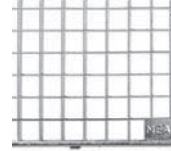

Oka 30/30 pochozí

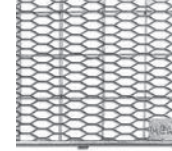

Tahokov pochozí



Sada upevnění DWD

### HLOUBKA 40 CM

Světlíky s odvodňovacím otvorem			30/10		30/30		tahokov		Kotvicí sada*	
Rozměr (Š x V x HL)	Obj. číslo	Cena (bez DPH)	Obj. číslo	Cena (bez DPH)	Obj. číslo	Cena (bez DPH)	Obj. číslo	Cena (bez DPH)	Obj. číslo	Cena (bez DPH)
80 x 60(85) x 40	878603	3 850,-	861505	2 165,-	861195	1 590,-	861895	1 660,-		
100 x 60(85) x 40	878606	4 135,-							876255	2 886,-
100 x 85(110) x 40	878618	4 460,-	861513	2 495,-	861206	2 085,-	861908	1 870,-		
100 x 100(125) x 40	878609	4 735,-								
100 x 125(150) x 40	878612	5 480,-								
125 x 100(125) x 40	878615	5 800,-	861524	3 365,-	861214	2 480,-	861916	2 360,-	876270	11 562,-

\* Kotvicí sada obsahuje kotvy a hmoždinky do betonu, uchycení roštu proti vyjmutí  
Výšku světlíku V lze plynule zvýšit až o 25 cm, ale navýšení je bez odolnosti proti tlakové vodě.

### HLOUBKA 40 CM

Světlíky s uzavřeným dnem			30/10		30/30		tahokov		Kotvicí sada*	
Rozměr (Š x V x HL)	Obj. číslo	Cena (bez DPH)	Obj. číslo	Cena (bez DPH)	Obj. číslo	Cena (bez DPH)	Obj. číslo	Cena (bez DPH)	Obj. číslo	Cena (bez DPH)
80 x 60(85) x 40	878677	3 784,-	861505	2 165,-	861195	1 590,-	861895	1 660,-		
100 x 60(85) x 40	878680	4 252,-							876255	2 886,-
100 x 85(110) x 40	878621	3 908,-	861513	2 495,-	861206	2 085,-	861908	1 870,-		
100 x 100(125) x 40	878683	4 488,-								
100 x 125(150) x 40	878686	5 725,-								
125 x 100(125) x 40	878689	5 181,-	861524	3 365,-	861214	2 480,-	861916	2 360,-	876270	11 562,-

\* Kotvicí sada obsahuje kotvy a hmoždinky do betonu, uchycení roštu proti vyjmutí

### Příslušenství

Označení	Obj. číslo	Cena (bez DPH)
MEA STOP přípojka - sada vč. zpětné klapky	866065	4 985,-
MEA STOP přípojka - sada bez zpětné klapky	866070	1 750,-
MEA STOP zpětná klapka	866075	3 217,-

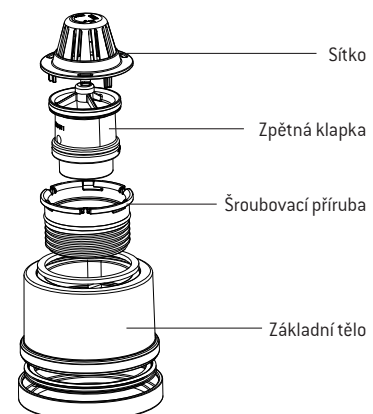

MEASTOP 866065

## VĚTRACÍ ŠACHTA MEA

Standardní, pochozí



**VĚTRACÍ ŠACHTY MEA JSOU VYROBENY Z POLYESTERU VYZTUŽENÉHO SKELNÝMI VLÁKNY (SMC KOMPOZIT),  
ODOLNÉHO PROTI ÚDERU A DOVOLUJÍ SNADNOU JEDNOMUŽNOU MONTÁŽ.**

- ! Použití: pro větrací a odvětrávací otvory pod úroveň terénu, např. kotelny, sušárny prádla, atd.
- ! Dlouhá životnost a spolehlivost
- ! Je možné montovat více šachet nad sebou

# VĚTRACÍ ŠACHTA MEA

Standardní, pochozí

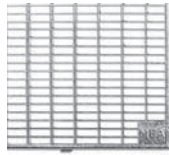

Oka 30/10  
pochozí

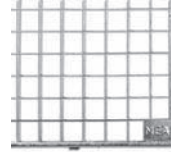

Oka 30/30  
pochozí



Tahokov  
pochozí

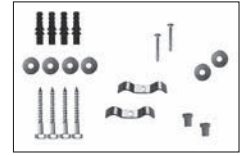

Standardní upevnění

HLOUBKA 25 CM

Větrací šachta MEA			30/10		30/30		tahokov		Kotvicí sada*	
Rozměr (Š x V x HL)	Obj. číslo	Cena (bez DPH)	Obj. číslo	Cena (bez DPH)	Obj. číslo	Cena (bez DPH)	Obj. číslo	Cena (bez DPH)	Obj. číslo	Cena (bez DPH)
42 x 42 x 25	302528	1 020,-	302897	1 040,-	302529	855,-	302898	1 040,-	129103	40,-

\* Kotvicí sada obsahuje kotvy a hmoždinky do betonu, uchycení roštu proti vyjmutí

## Příslušenství

Kotvicí sada pro izolované stěny*		
Rozměr	Obj. číslo	Cena (bez DPH)
Tepelná izolace do 80 mm (zelená***)	865965	530,-
Tepelná izolace do 120 mm (žlutá***)	865970	595,-
Tepelná izolace do 160 mm (červená***)	865975	670,-
Tepelná izolace do 300 mm (transp.***)	865980	2 120,-

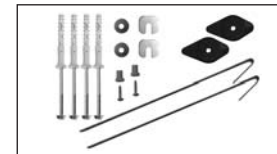

Sada Universal pro upevnění na izolaci do 160 mm

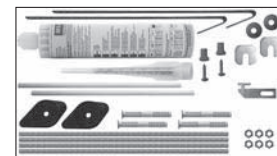

\*\*\* Barva folie balení

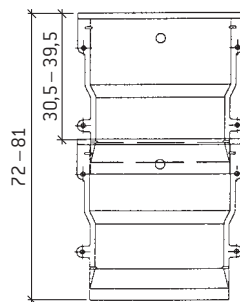
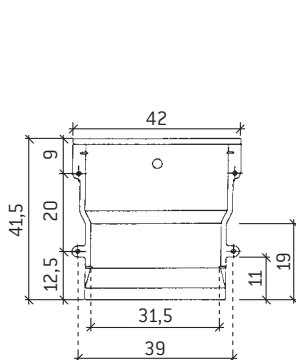

Rozsah nastavení s nástavcem  
s upevňovacími oky

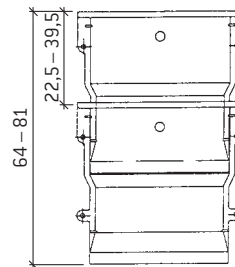

Rozsah nastavení s nástavcem  
s odříznutými oky

## MEAVECTOR

### Betonové sklepní světlíky

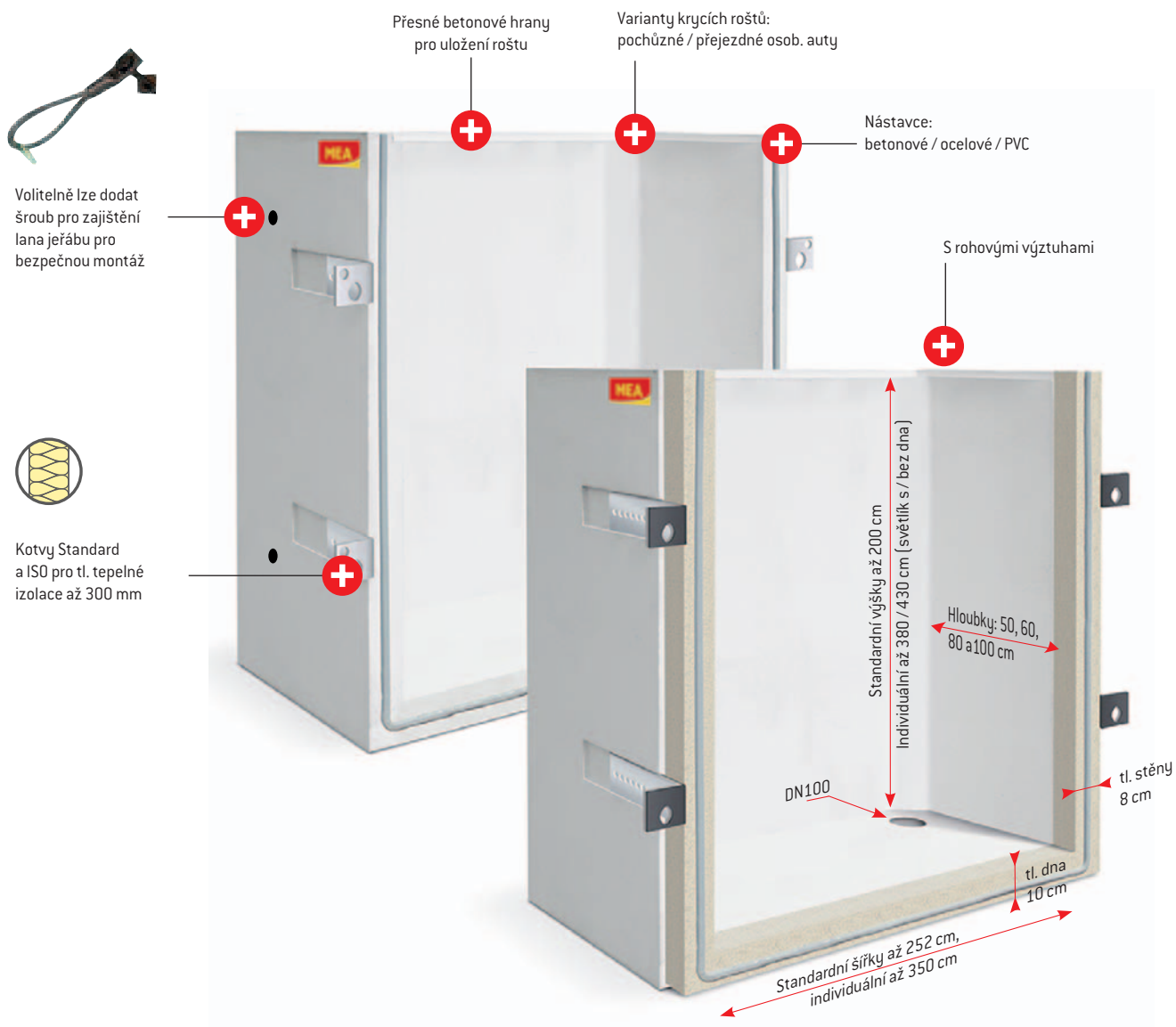

**MEAVECTOR ROBUSTNÍ BETONOVÉ SVĚTLÍKY JSOU VYVINUTY PRO NÁROČNÉ PŮDNÍ PODMÍNKY, TRVALE ODOLÁVAJÍ VYSOKÝM ZEMNÍM TLAKŮM. MAXIMÁLNĚ FLEXIBILNÍ S INTELIGENTNÍMI DETAILS. JSOU VHODNÉ PRO VŠECHNY TYPY SKLEPNÍCH OKEN.**

- I Široká nabídka rozměrů, také atypická řešení
- I Dokonale navržené příslušenství
- I Dodáváme také jako nouzový východ nebo větrací šachta

## MEAVECTOR

Světlá šířka 80 cm



ŠÍŘKA 80 CM		1A	SVĚTLÍKY BEZ DNA			1B	SVĚTLÍKY SE DNEM		
Hloubka (cm)	Výška (cm)	Počet kotev	Objed. č. 010	Váha (kg)	Cena (bez DPH)	Počet kotev	Objed. č. 010	Váha (kg)	Cena (bez DPH)
50	90	2	880165	416	<b>8 960,-</b>	4	881148	509	<b>11 426,-</b>
	120	2	880166	554	<b>11 495,-</b>	4	881149	657	<b>13 685,-</b>
	140	2	880167	647	<b>12 821,-</b>	4	881150	755	<b>15 535,-</b>
	150	4	880168	693	<b>14 030,-</b>	4	881151	805	<b>16 358,-</b>
	160	4	880169	739	<b>14 465,-</b>	4	881152	854	<b>17 180,-</b>
	180	4	880170	832	<b>16 108,-</b>	4	881153	953	<b>18 824,-</b>
60	90	2	880211	464	<b>9 735,-</b>	4	881195	577	<b>11 775,-</b>
	120	2	880212	619	<b>12 184,-</b>	4	881196	742	<b>14 975,-</b>
	140	2	880213	722	<b>13 995,-</b>	4	881197	852	<b>17 045,-</b>
	150	4	880214	774	<b>14 901,-</b>	4	881198	908	<b>17 952,-</b>
	160	4	880215	826	<b>15 807,-</b>	4	881199	963	<b>18 858,-</b>
	180	4	880216	929	<b>17 618,-</b>	4	881200	1,073	<b>20 190,-</b>



Oka 30/10



Oka 30/30



Tahokov



Oka 30/10 pro pojezd osob. aut

		2A	ROŠTY, STANDARDNÍ HLUBKY			2B	ROŠTY, EXTRA HLUBOKÉ		
Hloubka (cm)	Rozměr Š x H (cm)	Typ	Objed. č. 010	Cena (bez DPH)	Rozměr Š x H (cm)	Typ	Objed. č. 010	Cena (bez DPH)	
50	84 x 49	30/10	882300	<b>2 555,-</b>	84 x 52	30/10	882026	<b>2 585,-</b>	
		30/30	882319	<b>2 155,-</b>		30/30	882075	<b>2 230,-</b>	
		Tahokov	882338	<b>2 425,-</b>		Tahokov	882120	<b>2 475,-</b>	
		30/10 pro pojezd	882357	<b>3 315,-</b>		30/10 pro pojezd	882146	<b>3 155,-</b>	
60	84 x 59	30/10	882301	<b>3 245,-</b>	84 x 62	30/10	882034	<b>3 070,-</b>	
		30/30	882320	<b>2 260,-</b>		30/30	882081	<b>2 610,-</b>	
		Tahokov	882339	<b>2 645,-</b>		Tahokov	882128	<b>1 720,-</b>	
		30/10 pro pojezd	882358	<b>3 875,-</b>		30/10 pro pojezd	882150	<b>4 115,-</b>	

# MEAVECTOR

Světlá šířka 100 cm



ŠÍŘKA 100 CM		1A	SVĚTLÍKY BEZ DNA			1B	SVĚTLÍKY SE DNEM		
Hloubka (cm)	Výška (cm)	Počet kotev	Objed. č. 010	Váha (kg)	Cena (bez DPH)	Počet kotev	Objed. č. 010	Váha (kg)	Cena (bez DPH)
50	90	2	880172	470	9 735,-	4	881155	587	12 445,-
	120	2	880173	626	14 495,-	4	881156	754	18 070,-
	140	2	880174	731	13 995,-	4	881157	866	18 675,-
	150	4	880175	783	14 901,-	4	881158	921	16 820,-
	160	4	880176	835	15 807,-	4	881159	977	18 941,-
	180	4	880177	940	17 520,-	4	881160	1,088	20 754,-
	200	4	882385	1,044	19 431,-	4	881161	1,200	22 564,-
60	220	4	881700	1,156	24 898,-	na vyžádání			
	90	2	880218	518	10 220,-	4	881202	660	13 775,-
	120	2	880219	691	13 565,-	4	881203	845	16 744,-
	140	2	880220	806	15 169,-	4	881204	968	19 205,-
	150	4	880221	864	16 210,-	4	881205	1,029	19 713,-
	160	4	880222	922	17 149,-	4	881206	1,091	20 703,-
	180	4	880223	1,037	19 128,-	4	881207	1,213	22 682,-
80	200	4	880224	1,152	21 108,-	4	881208	1,336	20 185,-
	220	4	881702	1,257	27 082,-	na vyžádání			
	90	4	880258	616	12 060,-	4	881242	807	16 123,-
	120	4	880259	821	15 635,-	4	881243	1,026	19 596,-
	140	4	880260	958	17 518,-	4	881244	1,172	21 385,-
	150	4	880261	1,026	18 675,-	4	881245	1,245	23 067,-
	160	4	880262	1,094	19 833,-	4	881246	1,318	24 226,-
100	180	4	880263	1,231	22 149,-	4	881247	1,464	26 541,-
	200	4	880264	1,368	25 155,-	4	881248	1,610	28 050,-
	220	4	881704	1,459	31 449,-	na vyžádání			
	90	4	880293	713	14 295,-	4	881277	954	18 472,-
	120	4	880294	950	17 705,-	4	881278	1,207	22 447,-
	140	4	880295	1,109	21 450,-	4	881279	1,376	25 098,-
	150	4	880296	1,188	21 191,-	4	881280	1,461	26 424,-
100	160	4	880297	1,267	22 514,-	4	881281	1,545	27 748,-
	180	4	880298	1,426	25 168,-	4	881282	1,714	30 399,-
	200	4	880299	1,584	27 818,-	4	881283	1,883	32 080,-
	220	4	881706	1,661	35 817,-	na vyžádání			



Oka 30/10



Oka 30/30



Tahokov



Oka 30/10 pro jezd osob. aut

		2A	ROŠTY, STANDARDNÍ HLUBKY			2B	ROŠTY, EXTRA HLUBOKÉ		
Hloubka (cm)	Rozměr Š x H (cm)	Typ	Objed. č. 010	Cena (bez DPH)	Rozměr Š x H (cm)	Typ	Objed. č. 010	Cena (bez DPH)	
50	104 x 49	30/10	882302	3 320,-	104 x 52	30/10	882027	3 530,-	
		30/30	882321	2 595,-		30/30	882408	2 645,-	
		Tahokov	882340	3 135,-		Tahokov	882121	2 980,-	
		30/10 pro jezd	882359	4 115,-		30/10 pro jezd	882147	3 770,-	
60	104 x 59	30/10	882303	3 725,-	104 x 62	30/10	882035	3 620,-	
		30/30	882322	2 915,-		30/30	882082	2 995,-	
		Tahokov	882341	3 185,-		Tahokov	882129	3 255,-	
		30/10 pro jezd	882360	4 655,-		30/10 pro jezd	882151	4 765,-	
80	104 x 79	30/10	882304	3 520,-	104 x 82	30/10	882044	4 900,-	
		30/30	882323	3 305,-		30/30	882090	3 390,-	
		Tahokov	882342	4 260,-		Tahokov	882136	3 830,-	
		30/10 pro jezd	882361	6 505,-		30/10 pro jezd	882154	6 370,-	
100	104 x 99	30/10	882305	6 190,-	104 x 102	30/10	882049	6 490,-	
		30/30	882324	5 515,-		30/30	882093	5 090,-	
		Tahokov	882343	7 375,-		Tahokov	882139	6 615,-	
		30/10 pro jezd	882362	8 715,-		30/10 pro jezd	882158	7 990,-	



# MEAVECTOR

Světlá šířka 125 cm



ŠÍŘKA 125 CM		1A	SVĚTLÍKY BEZ DNA			1B	SVĚTLÍKY SE DNEM		
Hloubka (cm)	Výška (cm)	Počet kotev	Objed. č. 010	Váha (kg)	Cena (bez DPH)	Počet kotev	Objed. č. 010	Váha (kg)	Cena (bez DPH)
50	90	2	880179	37	10 409,-	4	881163	685	14 068,-
	120	2	880180	716	13 441,-	4	881164	876	18 585,-
	140	2	880181	836	15 463,-	4	881165	1,003	18 705,-
	150	4	880182	896	16 940,-	4	881166	1,067	18 740,-
	160	4	880183	955	17 485,-	4	881167	1,130	21 144,-
	180	4	880184	1,075	19 506,-	4	881168	1,258	23 164,-
	200	4	880185	1,194	21 527,-	4	881169	1,385	25 186,-
60	220	4	881708	1,801	38 547,-	na vyžádání			
	90	2	880226	586	11 164,-	4	881210	764	15 347,-
	120	2	880227	781	14 448,-	4	881211	973	18 631,-
	140	2	880228	911	17 110,-	4	881212	1,112	20 821,-
	150	4	880229	977	17 731,-	4	881213	1,181	21 914,-
	160	4	880230	1,042	19 360,-	4	881214	1,251	23 009,-
	180	4	880231	1,172	21 016,-	4	881215	1,389	25 199,-
80	200	4	880232	1,302	23 205,-	4	881216	1,528	27 388,-
	220	4	881710	1,296	28 410,-	na vyžádání			
	90	4	880266	683	12 674,-	4	881250	924	17 905,-
	120	4	880267	911	16 925,-	4	881251	1,167	20 165,-
	140	4	880268	1,063	18 986,-	4	881252	1,329	24 218,-
	150	4	880269	1,139	20 820,-	4	881253	1,410	25 479,-
	160	4	880270	1,214	21 510,-	4	881254	1,491	26 742,-
100	180	4	880271	1,366	24 035,-	4	881255	1,653	29 238,-
	200	4	880272	1,518	26 560,-	4	881256	1,815	29 400,-
	220	4	881712	1,397	29 812,-	na vyžádání			
	90	4	880301	780	14 184,-	4	881285	1,083	20 463,-
	120	4	880302	1,040	18 995,-	4	881286	1,361	24 754,-
	140	4	880303	1,214	23 035,-	4	881287	1,546	27 614,-
	150	4	880304	1,301	22 765,-	4	881288	1,638	29 045,-
100	160	4	880305	1,387	24 195,-	4	881289	1,731	28 195,-
	180	4	880306	1,561	27 055,-	4	881290	1,916	33 334,-
	200	4	880307	1,734	29 915,-	4	881291	2,101	36 196,-
	220	4	881714	1,299	34 180,-	na vyžádání			



Oka 30/10



Oka 30/30



Tahokov



Oka 30/10 pro jezd osob. aut

		2A	ROŠTY, STANDARDNÍ HLOUBKY			2B	ROŠTY, EXTRA HLUBOKÉ		
Hloubka (cm)	Rozměr Š x H (cm)	Typ	Objed. č. 010	Cena (bez DPH)	Rozměr Š x H (cm)	Typ	Objed. č. 010	Cena (bez DPH)	
50	128 x 49	30/10	882306	3 755,-	128 x 52	30/10	882028	4 280,-	
		30/30	882325	3 025,-		30/30	882076	3 160,-	
		Tahokov	882344	4 270,-		Tahokov	882122	3 760,-	
		30/10 pro jezd	882363	5 040,-		30/10	882148	4 605,-	
60	128 x 59	30/10	882307	4 420,-	128 x 62	30/10	882036	4 690,-	
		30/30	882326	3 510,-		30/30	882083	3 305,-	
		Tahokov	882345	4 025,-		Tahokov	882130	4 130,-	
		30/10 pro jezd	882364	5 670,-		30/10 pro jezd	882152	5 920,-	
80	128 x 79	30/10	882308	5 690,-	128 x 82	30/10	882045	5 475,-	
		30/30	882327	4 300,-		30/30	882091	4 115,-	
		Tahokov	882346	4 750,-		Tahokov	882137	4 890,-	
		30/10 pro jezd	882365	7 960,-		30/10 pro jezd	882155	7 345,-	
100	128 x 99	30/10	882309	7 085,-	128 x 102	30/10	882050	7 640,-	
		30/30	882328	6 575,-		30/30	882094	6 075,-	
		Tahokov	882347	6 400,-		Tahokov	882140	5 630,-	
		30/10 pro jezd	882366	9 335,-		30/10 pro jezd	882159	9 690,-	

## MEAVECTOR

Světlá šířka 152 cm



ŠÍŘKA 152 CM		1A	SVĚTLÍKY BEZ DNA			1B	SVĚTLÍKY SE DNEM		
Hloubka (cm)	Výška (cm)	Počet kotev	Objed. č. 010	Váha (kg)	Cena (bez DPH)	Počet kotev	Objed. č. 010	Váha (kg)	Cena (bez DPH)
50	90	4	880187	610	11 429,-	4	881171	790	15 654,-
	120	4	880188	814	14 801,-	4	881172	1,007	19 025,-
	140	4	880189	949	18 405,-	4	881173	1,152	19 780,-
	150	4	880190	1,017	18 172,-	4	881174	1,224	22 397,-
	160	4	880191	1,085	19 296,-	4	881175	1,296	23 522,-
	180	4	880192	1,220	21 545,-	4	881176	1,441	25 770,-
	200	4	880193	1,356	23 791,-	4	881177	1,586	28 017,-
60	220	4	881722	1,952	41 495,-	na vyžádání			
	90	4	880234	659	13 155,-	4	881218	877	17 046,-
	120	4	880235	878	16 255,-	4	881219	1,111	20 190,-
	140	4	880236	1,025	18 222,-	4	881220	1,267	23 085,-
	150	4	880237	1,098	19 431,-	4	881221	1,345	24 292,-
	160	4	880238	1,171	20 638,-	4	881222	1,423	24 830,-
	180	4	880239	1,318	23 054,-	4	881223	1,580	27 916,-
80	200	4	880240	1,464	25 469,-	4	881224	1,736	30 332,-
	220	4	881716	1,447	30 576,-	na vyžádání			
	90	4	880274	756	14 785,-	4	881258	1,050	19 830,-
	120	4	880275	1,008	18 325,-	4	881259	1,319	23 957,-
	140	4	880276	1,176	20 571,-	4	881260	1,498	26 709,-
	150	4	880277	1,260	21 947,-	4	881261	1,588	27 310,-
	160	4	880278	1,344	23 322,-	4	881262	1,677	29 459,-
100	180	4	880279	1,512	26 073,-	4	881263	1,857	32 211,-
	200	4	880280	1,680	28 824,-	4	881264	2,036	33 915,-
	220	4	881718	1,548	32 760,-	na vyžádání			
	90	4	880309	853	16 415,-	4	881293	1,223	22 615,-
	120	4	880310	1,138	20 395,-	4	881294	1,527	27 245,-
	140	4	880311	1,327	24 745,-	4	881295	1,729	30 332,-
	150	4	880312	1,422	26 410,-	4	881296	1,830	31 875,-
100	160	4	880313	1,517	26 006,-	4	881297	1,931	33 419,-
	180	4	880314	1,706	29 092,-	4	881298	2,134	35 400,-
	200	4	880315	1,896	32 180,-	4	881299	2,336	38 360,-
	220	4	881720	1,750	37 128,-	na vyžádání			



Oka 30/10



Oka 30/30



Tahokov



Oka 30/10 pro pojezd osob. aut

		2A	ROŠTY, STANDARDNÍ HLUBKY			2B	ROŠTY, EXTRA HLUBOKÉ		
Hloubka (cm)	Rozměr Š x H (cm)	Typ	Objed. č. 010	Cena (bez DPH)	Rozměr Š x H (cm)	Typ	Objed. č. 010	Cena (bez DPH)	
50	156 x 49	30/10	882033	5 190,-	156 x 52	30/10	882029	4 770,-	
		30/30	882080	3 965,-		30/30	882077	3 760,-	
		tahokov	882127	4 810,-		tahokov	882123	4 840,-	
		30/10 pro pojezd	882043	5 120,-		30/10 pro pojezd	882149	5 795,-	
60	156 x 59	30/10	882310	5 945,-	156 x 62	30/10	882037	5 475,-	
		30/30	882329	4 665,-		30/30	882084	3 485,-	
		tahokov	882348	5 865,-		tahokov	882131	5 365,-	
		30/10 pro pojezd	882367	6 740,-		30/10 pro pojezd	882153	7 530,-	
80	156 x 79	30/10	882311	7 495,-	156 x 82	30/10	882046	6 815,-	
		30/30	882330	5 470,-		30/30	882092	5 610,-	
		tahokov	882349	6 050,-		tahokov	882138	6 180,-	
		30/10 pro pojezd	882368	9 590,-		30/10 pro pojezd	882156	8 675,-	
100	156 x 99	30/10	882312	8 640,-	156 x 102	30/10	882051	10 195,-	
		30/30	882331	8 095,-		30/30	882095	7 350,-	
		tahokov	882350	7 930,-		tahokov	882141	5 071,-	
		30/10 pro pojezd	882369	13 460,-		30/10 pro pojezd	882160	11 580,-	

# MEAVECTOR

Světlá šířka 205 cm



ŠÍŘKA 205 CM		1A	SVĚTLÍKY BEZ DNA			1B	SVĚTLÍKY SE DNEM		
Hloubka (cm)	Výška (cm)	Počet kotev	Objed. č. 010	Váha (kg)	Cena (bez DPH)	Počet kotev	Objed. č. 010	Váha (kg)	Cena (bez DPH)
50	90	4	880195	753	13 429,-	4	881179	997	18 365,-
	120	4	880196	1,004	17 467,-	4	881180	1,265	22 240,-
	140	4	880197	1,172	20 160,-	4	881181	1,443	25 496,-
	150	4	880198	1,256	21 506,-	4	881182	1,533	26 843,-
	160	4	880199	1,339	22 852,-	4	881183	1,622	28 188,-
	180	4	880200	1,507	25 545,-	4	881184	1,801	30 882,-
	200	4	880201	1,674	28 237,-	4	881185	1,979	33 574,-
60	220	4	881724	1,745	36 363,-	na vyžádání			
	90	4	880242	802	15 315,-	4	881226	1,097	20 379,-
	120	4	880243	1,069	18 474,-	4	881227	1,382	24 035,-
	140	4	880244	1,247	21 333,-	4	881228	1,572	27 530,-
	150	4	880245	1,337	22 765,-	4	881229	1,668	28 961,-
	160	4	880246	1,426	24 195,-	4	881230	1,763	30 390,-
	180	4	880247	1,604	27 055,-	4	881231	1,953	32 270,-
80	200	4	880248	1,782	29 915,-	4	881232	2,143	35 020,-
	220	4	881726	1,846	38 547,-	na vyžádání			
	90	4	880282	899	15 693,-	4	881266	1,298	23 610,-
	120	4	880283	1,199	20 487,-	4	881267	1,617	27 615,-
	140	4	880284	1,399	23 683,-	4	881268	1,831	30 685,-
	150	4	880285	1,499	25 281,-	4	881269	1,937	33 196,-
	160	4	880286	1,598	26 879,-	4	881270	2,044	34 794,-
100	180	4	880287	1,798	30 074,-	4	881271	2,257	38 825,-
	200	4	880288	1,998	33 270,-	-	-	-	-
	220	4	881728	2,048	42 915,-	na vyžádání			
	90	4	880317	996	17 203,-	4	881301	1,498	26 839,-
	120	4	880318	1,328	22 500,-	4	881302	1,852	32 136,-
	140	4	880319	1,550	26 031,-	4	881303	2,089	34 590,-
	150	4	880320	1,661	27 797,-	4	881304	2,207	37 432,-
160	4	880321	1,771	29 563,-	4	881305	2,325	39 198,-	
180	4	880322	1,993	35 730,-	4	881306	2,561	41 375,-	



Oka 30/10



Oka 30/30



Tahokov



Oka 30/10 pro pojezd osob. aut

		2A	ROŠTY, STANDARDNÍ HLOUBKY			2B	ROŠTY, EXTRA HLUBOKÉ		
Hloubka (cm)	Rozměr Š x H (cm)	Typ	Objed. č. 010	Cena (bez DPH)	Rozměr Š x H (cm)	Typ	Objed. č. 010	Cena (bez DPH)	
50	209 x 49	30/10	882006	7 155,-	209 x 52	30/10	882002	6 500,-	
		30/30	882056	5 730,-		30/30	882052	4 504,-	
		tahokov	882100	6 425,-		tahokov	882096	6 545,-	
60	209 x 59	30/10 pro pojezd	882359	4 115,-	104 x 52 <sup>1)</sup>	30/10 pro pojezd	882147	3 770,-	
		30/10	882313	8 085,-		30/10	882018	7 490,-	
		30/30	882332	5 635,-		30/30	882068	5 390,-	
80	209 x 79	tahokov	882351	7 910,-	104 x 62 <sup>1)</sup>	tahokov	882112	7 190,-	
		30/10 pro pojezd	882360	4 655,-		30/10 pro pojezd	882151	4 765,-	
		30/10	882314	9 760,-		30/10	882022	9 665,-	
100	209 x 99	30/30	882333	7 870,-	209 x 82	30/30	882071	6 656,-	
		tahokov	882352	9 305,-		tahokov	882116	8 300,-	
		30/10 pro pojezd	882361	6 505,-		30/10 pro pojezd	882154	6 370,-	
100	104 x 99 <sup>1)</sup>	30/10	882315	12 095,-	104 x 82 <sup>1)</sup>	30/10	882024	12 395,-	
		30/30	882334	10 760,-		30/30	882073	9 745,-	
		tahokov	882353	10 640,-		tahokov	882118	11 765,-	
		30/10 pro pojezd	882362	8 715,-	30/10 pro pojezd	882158	7 990,-		

<sup>1)</sup> Vždy objednejte 2x rošt, 1x konzola (obj.č. 882287), 3x kotva (obj.č. 882288)

## MEAVECTOR

Světlá šířka 252 cm



ŠÍŘKA 252 CM		1A	SVĚTLÍKY BEZ DNA			1B	SVĚTLÍKY SE DNEM		
Hloubka (cm)	Výška (cm)	Počet kotev	Objed. č. 010	Váha (kg)	Cena (bez DPH)	Počet kotev	Objed. č. 010	Váha (kg)	Cena (bez DPH)
50	90	4	880203	880	19 015,-	4	881187	1,181	24 230,-
	120	4	880204	1,174	24 222,-	4	881188	1,494	31 862,-
	140	4	880205	1,369	28 040,-	4	881189	1,702	35 680,-
	150	4	880206	1,467	29 949,-	4	881190	1,806	37 589,-
	160	4	880207	1,565	31 859,-	4	881191	1,911	39 499,-
	180	4	880208	1,760	35 676,-	4	881192	2,119	43 316,-
	200	4	880209	1,956	39 495,-	4	881193	2,328	47 135,-
60	220	4	881730	2,008	43 313,-	na vyžádání			
	90	4	880250	929	19 429,-	4	881234	1,293	28 380,-
	120	4	880251	1,238	25 467,-	4	881235	1,623	34 418,-
	140	4	880252	1,445	29 493,-	4	881236	1,843	38 444,-
	150	4	880253	1,548	31 505,-	4	881237	1,953	40 456,-
	160	4	880254	1,651	33 518,-	4	881238	2,063	42 469,-
	180	4	880255	1,858	38 600,-	4	881239	2,284	46 496,-
80	200	4	880256	2,064	41 570,-	4	881240	2,504	46 530,-
	220	4	881731	2,109	45 595,-	na vyžádání			
	90	4	880290	1,026	21 296,-	4	881274	1,517	32 869,-
100	120	4	880291	1,368	27 957,-	4	881275	1,882	39 530,-
	90	4	880325	1,123	23 163,-	4	881309	1,742	37 358,-
100	120	4	880326	1,498	30 447,-	4	881310	2,141	44 642,-



Oka 30/10



Oka 30/30



Tahokov



Oka 30/10 pro pojezd osob. aut

		2A	ROŠTY, STANDARDNÍ HLUBKY			2B	ROŠTY, EXTRA HLUBOKÉ		
Hloubka (cm)	Rozměr Š x H (cm)	Typ	Objed. č. 010	Cena (bez DPH)	Rozměr Š x H (cm)	Typ	Objed. č. 010	Cena (bez DPH)	
50	209 x 49	30/10	882007	9 580,-	256 x 52	30/10	882003	8 740,-	
		30/30	882057	7 450,-		30/30	882053	7 040,-	
		tahokov	882101	7 415,-		tahokov	882097	6 065,-	
60	256 x 59	30/10 pro pojezd	882363	5 040,-	256 x 62	30/10 pro pojezd	882148	4 605,-	
		30/10	882316	8 650,-		30/10	882019	10 370,-	
		30/30	882335	8 240,-		30/30	882069	7 855,-	
80	256 x 79	tahokov	882354	7 800,-	256 x 82	tahokov	882113	8 020,-	
		30/10 pro pojezd	882364	5 670,-		30/10 pro pojezd	882152	5 920,-	
		30/10	882317	11 770,-		30/10	882023	10 900,-	
100	256 x 99	30/30	882336	9 165,-	256 x 102	30/30	882072	7 909,-	
		tahokov	882355	8 960,-		tahokov	882117	9 065,-	
		30/10 pro pojezd	882365	7 960,-		30/10 pro pojezd	882155	7 345,-	
100	128 x 99 <sup>1)</sup>	30/10	882318	15 600,-	128 x 102 <sup>1)</sup>	30/10	882025	14 340,-	
		30/30	882337	12 185,-		30/30	882074	10 596,-	
		tahokov	882356	11 415,-		tahokov	882119	10 370,-	
		30/10 pro pojezd	882366	9 335,-		30/10 pro pojezd	882159	9 690,-	

<sup>1)</sup> Vždy objednejte 2x rošt, 1x konzola (obj.č. 882287), 3x kotva (obj.č. 882288)

# MEAVECTOR

## Příslušenství

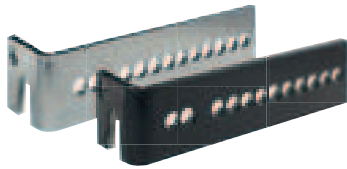

Kotvící sady, Standard a ISO

3A	KOTVÍCÍ SADY				
	Tloušťka tepelné izolace (mm)	ks / sada	STANDARD		ISO
Obj. č. 010 ...			Cena (bez DPH)	Obj. č. 010 ...	Cena (bez DPH)
0	2	882376	995,-	882377	na vyžádání
	4	882378	1 970,-	882379	na vyžádání
60	2	883024	1 659,-	883018	na vyžádání
	4	883010	3 215,-	883004	7 031,-
80	2	883021	na vyžádání	883014	na vyžádání
	4	883007	2 630,-	883000	na vyžádání
100	2	883022	1 435,-	883015	na vyžádání
	4	883008	2 765,-	883001	na vyžádání
120	2	883023	na vyžádání	883016	na vyžádání
	4	883009	2 765,-	883002	na vyžádání
140	2	883024	1 659,-	883017	na vyžádání
	4	883010	3 215,-	883003	na vyžádání
160	2	883025	1 800,-	883018	na vyžádání
	4	883011	3 065,-	883004	7 031,-
180	2	883026	1 695,-	883019	na vyžádání
	4	883012	3 215,-	883005	na vyžádání
200	2	883027	3 035,-	883020	na vyžádání
	4	883013	6 005,-	883006	na vyžádání
220-300	2	882900	na vyžádání	882902	na vyžádání
	4	882901	3 910,-	882903	na vyžádání



Zajišťovací šroub pro lana jeřábu

Doporučené příslušenství			
Popis	ks / sada	Obj. č. ...010	Cena (bez DPH)
Šroub pro zajištění lana jeřábu	2	883028	1 285,-
Řetězové zajištění 800 mm	2	113019	235,-

Pro bezpečnou instalaci doporučujeme šroub pro zajištění lana jeřábu. Z bezpečnostních důvodů není možné tyto šrouby vrátet.

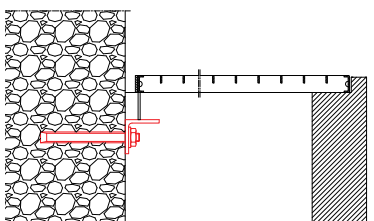

Konzola pro 2-dílné rošty

příslušenství pro 2-dílné rošty		
Popis	Obj. č. ...010	Cena (bez DPH)
Konzola, délka 148 mm	882287	3 435,-
Kotva (3 ks na každou konzolu)	882288	150,-

## MEAVECTOR

## Příslušenství

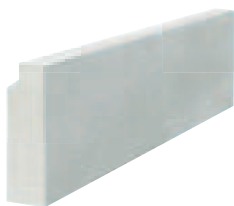
Zadní stěna  
MEAVECTOR

zadní stěna světlíku					
Popis	Šířka [cm]	Výška [cm]	Obj. č. ...016	Váha [kg]	Cena [bez DPH]
Zadní stěna světlíku pro větrací šachty (včetně lepidla)	80	do 50	700318	110	<b>4 639,-</b>
		do 100	700319	220	na vyžádání
	100	do 50	700320	130	<b>4 951,-</b>
		do 100	700321	270	<b>6 843,-</b>
	125	do 50	700322	160	na vyžádání
		do 100	700323	320	na vyžádání
	152	do 50	700324	190	na vyžádání
		do 100	700325	390	na vyžádání
	205	do 50	700326	250	na vyžádání
		do 100	700327	510	na vyžádání

## POZNÁMKA

Musí být použity extra hluboké rošty.  
Na dotaz dostupné od 10 do 100 cm.  
Standardní instalace se provádí  
s pomocí dodaného lepidla.

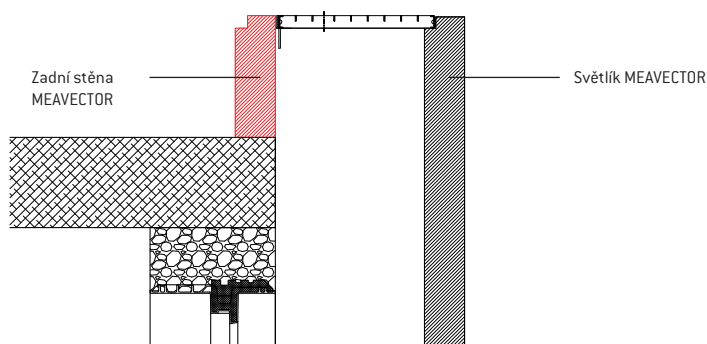

Popis	Obj. č. ...010	Cena [bez DPH]
MEAVECTOR Ocelový stupeň <sup>1)</sup>	700344	na vyžádání
MEAVECTOR Ocelový stupeň <sup>1)</sup> - příslušenství	700351	na vyžádání
Sada zajištění roštu pro nouzové východy	865903	na vyžádání
PVC - trubka	883035	na vyžádání

<sup>1)</sup>Ocelové stupně pro nouzový východ musí být ve vzdálenosti po 30 cm od sebe



Zpětná klapka 866075

odvodňovací přípojka, meastop pro			
Popis	ks / sada	Obj. č. ...010	Cena [bez DPH]
MEASTOP PRO - zpětná klapka	1	866075	<b>3 217,-</b>

## MEAVECTOR

### Betonové nástavce

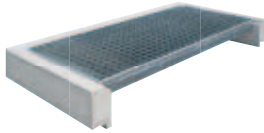

Betonový nástavec MEAVECTOR,  
rošty viz. betonové světlíky  
MEAVECTOR

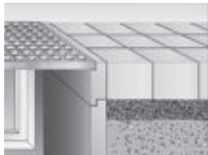

Betonový nástavec  
MEAVECTOR  
- schema

Betonové nástavce					
Šířka [cm]	Výška [cm]	Hloubka [cm]	Obj. č. ... 010	Váha [kg]	Cena [bez DPH]
80	10	50	881426	35	na vyžádání
		60	881458	38	<b>8 975,-</b>
	15	50	881427	52	na vyžádání
		60	881459	58	na vyžádání
	20	50	881428	69	na vyžádání
		60	881460	77	<b>9 875,-</b>
100	10	50	881433	38	<b>4 747,-</b>
		60	881465	42	na vyžádání
		80	881490	50	na vyžádání
	15	100	881515	58	na vyžádání
		50	881434	58	na vyžádání
		60	881466	63	na vyžádání
		80	881491	75	<b>5 725,-</b>
		100	881516	86	na vyžádání
		50	881435	77	<b>11 540,-</b>
	20	60	881467	84	na vyžádání
		80	881492	100	<b>6 181,-</b>
		100	881517	115	na vyžádání
125	10	50	881438	43	<b>5 170,-</b>
		60	881470	47	na vyžádání
		80	881495	55	na vyžádání
		100	881520	62	<b>11 295,-</b>
	15	50	881439	65	na vyžádání
		60	881471	71	na vyžádání
		80	881496	82	na vyžádání
		100	881521	94	na vyžádání
	20	50	881440	86	<b>12 285,-</b>
		60	881472	94	na vyžádání
		80	881497	109	na vyžádání
		100	881522	125	na vyžádání
152	15	60	881476	78	na vyžádání
		80	881501	90	<b>12 300,-</b>
		100	881526	101	<b>6 155,-</b>
	20	60	881477	104	<b>6 255,-</b>
		80	881502	120	<b>13 400,-</b>
		100	881527	135	na vyžádání
205	15	60	881481	94	<b>12 425,-</b>
		80	881506	105	<b>12 810,-</b>
		100	881531	117	na vyžádání
	20	60	881482	125	<b>13 570,-</b>
		80	881507	140	<b>14 085,-</b>
		100	881532	156	<b>7 085,-</b>

## MEAVECTOR

### PVC nástavce MEAFLEX a ocelové nástavce MEAVECTOR

#### PRO NÁSTAVCE MEAFLEX

Jsou vyrobeny z PVC, vnitřní drážka včetně předinstalovaného ocelového rámu, celková výška 22,8 cm. Lze zkrátit na místě na 7,8 cm.

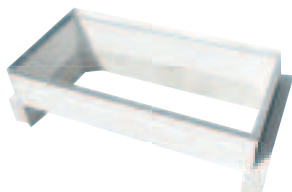

#### OCELOVÉ NÁSTAVCE MEAVECTOR

Jsou vyrobeny z pozinkované oceli tl. 3 mm, vnitřní drážka, celková výška 7,8 cm nebo 12,8 cm.

Rozměr světlíku (cm)		PVC nástavce meaflex <sup>1)2)</sup>		Ocelové nástavce meavector <sup>3)4)</sup>			
		Výška +20 cm (celková výška 22,8 cm)		Výška +5 cm (celková výška 7,8 cm)		Výška +10 cm (celková výška 12,8 cm)	
Šířka	Hloubka	Obj. č. 010 ...	Cena (bez DPH)	Obj. č. 010 ...	Cena (bez DPH)	Obj. č. 010 ...	Cena (bez DPH)
80	50	882615	<b>4 464,-</b>	882725	<b>3 294,-</b>	882500	<b>4 706,-</b>
	60	882620	na vyžádání	882730	<b>3 553,-</b>	882505	<b>5 056,-</b>
100	50	882625	<b>6 034,-</b>	882735	<b>2 185,-</b>	882510	<b>2 565,-</b>
	60	882630	na vyžádání	882740	<b>4 047,-</b>	882515	<b>5 746,-</b>
	80	882675	na vyžádání	882745	<b>4 542,-</b>	882520	<b>6 456,-</b>
	100	882700	na vyžádání	882750	<b>2 830,-</b>	882525	<b>7 146,-</b>
125	50	882635	na vyžádání	882755	<b>2 450,-</b>	882530	<b>2 890,-</b>
	60	882640	na vyžádání	882760	<b>4 665,-</b>	882535	<b>6 631,-</b>
	80	882680	na vyžádání	882765	<b>5 148,-</b>	882540	<b>7 321,-</b>
152	100	882705	<b>7 400,-</b>	882770	<b>5 643,-</b>	882545	<b>8 021,-</b>
	50	882650	na vyžádání	882775	<b>5 087,-</b>	882550	<b>7 218,-</b>
	60	882645	na vyžádání	882780	<b>5 324,-</b>	882555	<b>7 569,-</b>
	80	882685	na vyžádání	882785	<b>5 818,-</b>	882560	<b>8 269,-</b>
205	100	882710	na vyžádání	882790	<b>6 302,-</b>	882565	<b>8 969,-</b>
	50	882655	<b>8 341,-</b>	882795	<b>6 384,-</b>	882570	<b>9 072,-</b>
	60	882665	na vyžádání	882800	<b>6 631,-</b>	882575	<b>9 422,-</b>
	80	882690	na vyžádání	882805	<b>7 115,-</b>	882580	<b>10 122,-</b>
252	100	882715	na vyžádání	882810	<b>7 610,-</b>	882585	<b>10 812,-</b>
	50	882660	na vyžádání	882815	<b>7 537,-</b>	882590	<b>10 709,-</b>
	60	882670	na vyžádání	882820	<b>7 785,-</b>	882595	<b>11 058,-</b>
	80	882695	na vyžádání	882825	<b>8 269,-</b>	882600	<b>11 759,-</b>
	100	882720	<b>12 501,-</b>	882830	<b>8 762,-</b>	882605	<b>12 459,-</b>

Material group BL

<sup>1)</sup> Lze zkrátit na místě na 7,8 cm (také v požadovaném úhlu)

<sup>2)</sup> Nosnost do 1,5 kN.

<sup>3)</sup> Kotvení bez šroubů. Ocelový rám může být upevněn montážním lepidlem (obj.č. 010...865745)

<sup>4)</sup> Nosnost do 9,0 kN.

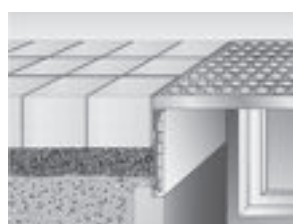

PVC nástavce MEAFLEX  
Výška v rozmezí 7,8-20 cm



Ocelové nástavce MEAVECTOR pro navýšení 5 nebo 10 cm  
nad horní hranu světlíku.

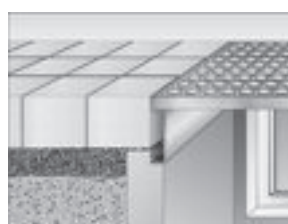



## MEAVECTOR

### PVC nástavce MEAFLEX a ocelové nástavce MEAVECTOR

#### MEAFLEX, ROŠTY – PRO PVC NÁSTAVCE MEAFLEX A OCELOVÉ NÁSTAVCE MEAVECTOR

	Šířka (cm)						Hloubka (cm)			
Rozměry světlíku	80	100	125	152	205	252	50	60	80	100
Rozměry roštu	83.2	103.2	128.2	155.2	208.2	255.2	49.5	59.5	79.5	99.5



Oka 30/10



Oka 30/30



Tahokov



Oka 30/10 pro pojezd osob. aut

#### Rošty MEAFLEX, pochozí / přejezdné osob. auty

Rozměr světlíku (cm)		oka 30/10		oka 30/30		Tahokov		pro pojezd osob. auty	
Šířka	Hloubka	Obj. č. 010 ...	Cena (bez DPH)	Obj. č. 010 ...	Cena (bez DPH)	Obj. č. 010 ...	Cena (bez DPH)	Obj. č. 010 ...	Cena (bez DPH)
80	50	882450	2 360,-	882460	1 855,-	882470	3 365,-	882524	3 475,-
	60	882451	2 725,-	882461	2 105,-	882471	3 640,-	882551	3 465,-
100	50	882452	3 000,-	882462	2 155,-	882472	2 650,-	882552	2 980,-
	60	882453	3 215,-	882463	2 455,-	882473	2 307,-	882531	4 095,-
	80	882499	4 190,-	882484	3 080,-	882514	na vyžádání	882536	5 280,-
	100	882504	5 830,-	882489	5 010,-	882519	na vyžádání	882541	7 255,-
125	50	882454	3 590,-	882464	2 505,-	882474	2 426,-	882526	3 615,-
	60	882455	3 870,-	882465	2 875,-	882475	2 650,-	882532	5 085,-
	80	882544	4 985,-	882485	3 645,-	882547	na vyžádání	882537	5 210,-
	100	882546	6 945,-	882490	5 465,-	882548	5 140,-	882542	8 790,-
152	50	882494	3 920,-	882479	2 960,-	882509	3 955,-	882527	4 415,-
	60	882456	4 590,-	882466	3 405,-	882476	2 955,-	882533	na vyžádání
	80	882501	5 590,-	882486	4 355,-	882516	4 300,-	882538	10 390,-
	100	882506	8 415,-	882491	6 420,-	882521	na vyžádání	882543	10 600,-
205	50	882495	5 115,-	882480	3 825,-	882549	4 905,-	–	–
	60	882497	5 985,-	882482	4 410,-	882512	na vyžádání	–	–
	80	882502	na vyžádání	882487	5 685,-	882517	6 640,-	–	–
	100	882507	10 880,-	882492	8 205,-	882522	na vyžádání	–	–
252	50	882498	6 705,-	882481	5 100,-	882511	5 190,-	–	–
	60	882496	7 810,-	882483	5 830,-	882513	5 570,-	–	–
	80	882503	10 055,-	882488	7 390,-	882518	na vyžádání	–	–
	100	882508	13 740,-	882493	10 415,-	882523	10 385,-	–	–

Material group BL

## NORMOVANÉ MŘÍŽOVÉ ROŠTY

Lisovaný rošt, páska-páska, oko 30 x 30 nebo 30 x 10 mm, lemování u-profilem, antikoroziční ochrana žárový zinek.

Rošty jsou pochozí. Sendzimirové pozinkové rámy.

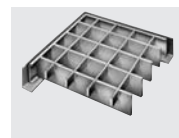

Výška 20 mm									
Vnější rozměr rámu (mm)	Rošt, oko 30/30			Rošt, oko 30/10			Rám		
	Obj. číslo	Váha (kg/ks)	Cena (bez DPH) (Kč/ks)	Obj. číslo	Váha (kg/ks)	Cena (bez DPH) (Kč/ks)	Obj. číslo	Váha (kg/ks)	Cena (bez DPH) (Kč/ks)
500 x 350	111015	2,40	405,-	111507	3,20	685,-	112017	1,00	200,-
600 x 300	111027	2,50	495,-	111515	3,30	840,-	112025	1,10	215,-
600 x 400	111031	3,20	730,-	111523	4,30	980,-	112033	1,20	240,-
700 x 400	111049	3,70	895,-	111544	5,00	975,-	112054	1,30	250,-
				115845	4,40	950,-	116313	1,10	250,-
800 x 400	111057	4,20	1 096,-	111552	5,70	1 480,-	112062	1,40	260,-
800 x 500	111060	5,20	1 195,-	111560	7,10	1 245,-	112070	1,50	275,-
800 x 600	111191	6,10	1 180,-	111645	8,50	1 615,-	112197	1,70	295,-
900 x 400	111094	4,70	1 085,-	111653	6,40	1 215,-	112100	1,50	285,-
900 x 500	111103	5,80	1 175,-	111578	8,00	1 525,-	112118	1,70	405,-
				115597	5,40	1 090,-	115778	1,50	285,-
1000 x 400	111124	5,20	1 175,-	111586	7,10	1 545,-	112126	1,70	265,-
1000 x 500	111132	6,40	1 670,-	111599	8,90	1 940,-	112134	1,80	310,-
1000 x 600	111195	6,80	1 220,-	111608	10,50	1 855,-	112142	1,90	335,-
1100 x 400	111179	5,70	1 155,-	111661	7,80	1 450,-	112171	1,80	310,-
1100 x 500	111187	7,10	1 325,-	111616	9,70	2 190,-	112189	1,90	340,-
				115635	11,50	2 070,-	115760	1,90	365,-
1200 x 500	111189	7,70	1 725,-	111624	10,50	1 940,-	112206	2,00	325,-
1200 x 600	111199	9,10	1 765,-	111632	12,60	2 745,-	112219	2,10	340,-

Podtržený rozměr je nosný.

Vnější rozměry roštu jsou vždy o cca 10 mm menší než je vnější rozměr přidavného rámu.

Výška 30 mm						
Vnější rozměr rámu (mm)	Rošt, oko 30/30			Rám		
	Obj. číslo	Váha (kg/ks)	Cena (bez DPH) (Kč/ks)	Obj. číslo	Váha (kg/ks)	Cena (bez DPH) (Kč/ks)
1000 x 500	111334	8,70	1 915,-	112336	2,30	375,-
1000 x 600	111342	10,30	2 080,-	112344	2,40	375,-
1100 x 500	111360	9,50	1 780,-	112360	2,40	430,-
1200 x 500	111380	10,40	2 275,-	112380	2,60	415,-
1200 x 600	111350	12,20	1 895,-	112352	2,70	475,-

Podtržený rozměr je nosný.

Vnější rozměry roštu jsou vždy o cca 10 mm menší než je vnější rozměr přidavného rámu.

## Upozornění!

U volně položených rámu, vystavených povětrnostním podmínkám, musí být použit pouze vhodný betonový materiál.

V opačném případě vystává nebezpečí koroze.

## GARÁŽOVÉ MŘÍŽOVÉ ROŠTY

Lisovaný rošt, páska-páska, oko 30 x 30 mm, lemování u-profilem, antikoroziní ochrana žárový zinek.  
Rošty jsou pochozí. Sendzimirové pozinkové rámy.

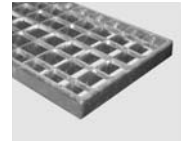

Garážový mřížový rošt								
Vnější rozměr rámu (mm)	Rošt, oko 30/30					Rám		
	Obj. číslo 010...	NP <sup>1)</sup> (mm)	Zatížení kola (kN)	Váha (kg/ks)	Cena (bez DPH) (Kč/ks)	Obj. číslo 010...	Váha (kg/ks)	Cena (bez DPH) (Kč/ks)
<b>300 x 300</b>	111931	25/1,5	5,50	1,50	<b>435,-</b>	112931	1,00	<b>235,-</b>
<b>400 x 400</b>	111933	30/1,5	4,70	3,00	<b>670,-</b>	112933	1,60	<b>245,-</b>
<b>500 x 500</b>	111935	30/1,5	3,40	4,50	<b>870,-</b>	112935	2,50	<b>305,-</b>
<b>600 x 600</b>	111937	40/1,5	4,50	7,80	<b>1 245,-</b>	112937	3,60	<b>360,-</b>
<b>1000 x 200</b>	111914	30/1,5	9,00	3,80	<b>770,-</b>	112916	1,70	<b>395,-</b>
<b>1250 x 200</b>	111922	30/1,5	9,00	4,80	<b>925,-</b>	112924	2,20	<b>425,-</b>
<b>1000 x 250</b>	111924	30/1,5	9,00	4,70	<b>855,-</b>	112926	1,80	<b>380,-</b>
<b>1250 x 250</b>	111927	30/1,5	9,00	5,90	<b>1 300,-</b>	112928	1,70	<b>420,-</b>

<sup>1)</sup> Výška/síla nosného profilu.

Podtržený rozměr je nosný.

Vnější rozměry roštu jsou vždy o cca 10 mm menší než je vnější rozměr přidavného rámu.

### Upozornění!

U volně položených rámců, vystavených povětrnostním podmínkám, musí být použit pouze vhodný betonový materiál.  
V opačném případě vyvstává nebezpečí koroze.

## SCHODIŠŤOVÉ STUPNĚ

MEAstep XSL spojuje lehkost, bezpečnost a stabilitu. To vše je zvýrazněno odpovídajícím optickým dojmem, čehož je dosaženo revoluční konstrukcí nosné struktury stupně. Výroba dle platné normy DIN 24531-1 s dvouřadě děrovanou nášlapnou hranou a bočnicemi s předvrtanými otvory pro přišroubování k nosné konstrukci.



SCHODIŠŤOVÝ STUPEŇ DLE DIN 24531-1									
Délka (mm)	Šířka b (mm)	NP1 (mm)	n (mm)	Rošt, oko 30/30			Rošt, oko 30/10		
				Obj. číslo 010...	Váha (kg/ks)	Cena (bez DPH) (Kč/ks)	Obj. číslo 010...	Váha (kg/ks)	Cena (bez DPH) (Kč/ks)
600	240	20/1,5	120	117303	3,60	790,-	117342	4,30	955,-
600	270	20/1,5	150	117304	3,80	855,-	117343	4,70	1 110,-
700	240	20/1,5	120	117307	4,10	900,-	117346	4,90	1 135,-
700	270	20/1,5	150	117308	4,40	960,-	117347	5,40	1 195,-
800	240	20/1,5	120	117311	4,60	990,-	117350	5,60	1 025,-
800	270	20/1,5	150	117312	4,90	1 045,-	117351	6,10	1 130,-
800	305	20/1,5	180	117313	5,30	925,-	117352	6,60	1 235,-
900	240	20/1,5	120	117315	5,20	1 005,-	117354	6,40	1 330,-
900	270	20/1,5	150	117316	5,60	1 200,-	117355	6,90	1 400,-
900*	305	20/1,5	180	117317	6,00	1 190,-	117356	7,40	1 395,-
1000	240	20/1,5	120	117319	5,80	1 230,-	117358	7,00	1 245,-
1000	270	20/1,5	150	117320	6,20	1 135,-	117359	7,60	1 485,-
1000	305	20/1,5	180	117321	6,50	1 405,-	117360	8,10	1 580,-
1100	270	20/1,5	150	117324	7,00	1 315,-	117363	8,60	1 530,-
1200	240	20/1,5	120	117327	7,10	1 410,-	117366	8,60	1 750,-
1200	270	20/1,5	150	117328	7,60	1 530,-	117367	9,40	1 580,-
1200	305	20/1,5	180	117329	8,10	1 440,-	117368	10,00	2 020,-
1300*	270	20/1,5	150	117331	8,50	1 570,-	117370	10,40	1 870,-
1300*	305	20/1,5	180	117332	9,10	1 670,-	117371	11,10	2 005,-
1400*	270	20/1,5	150	117334	9,10	1 725,-	117373	11,20	2 040,-
1400*	305	20/1,5	180	117335	9,80	1 825,-	117374	12,00	2 180,-
1500	270	20/1,5	150	117337	9,80	1 915,-	117376	12,00	2 425,-
1500*	305	20/1,5	180	117338	10,40	2 185,-	117377	12,80	2 740,-

<sup>1)</sup> Výška/síla nosného profilu.

\* Není skladem, termín dodání na dotaz!

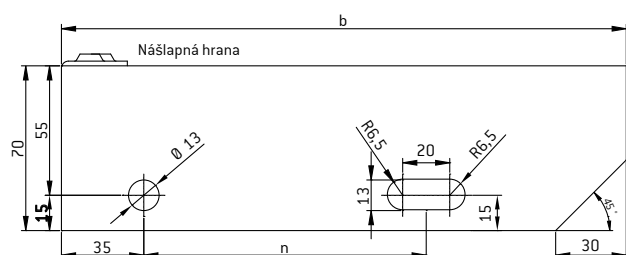

## POKLOPY

### Litínový poklop

#### RDM 12

Litínový kruhový poklop s rámem.

Zátěž do **B125 kN**.

Použití: / Pro použití na chodníky, cesty poježděné osobními auty.



RDM 12 600 PZ



Obj. číslo	Popis	Rozměry vnější [mm]	Rozměry vnitřní [mm]	Výška [mm]	Váha [kg]	Nosnost poklopu [t]	Poznámka	Cena (bez DPH)
528529	RDM 12 600PZ	740	600	50	34	12,5	pan/zámek	4 505,-

#### RDM 40 S

Litínový kruhový poklop s rámem.

Zátěž do **D400 kN**, střední dopravní zátěž.

Použití: / Pro vozovky se středně intenzivním provozem nebo méně frekventované jako jsou boční ulice, pěší zóny, zásobovací dvory.



RDM 40 S 600 P



Obj. číslo	Popis	Rozměry vnější [mm]	Rozměry vnitřní [mm]	Výška [mm]	Váha [kg]	Nosnost poklopu [t]	Poznámka	Cena (bez DPH)
546721	RDM 40 S 600P	850	600	100	54	40	pan / západka	5 115,-

#### SDM 12

Litínový čtvercový poklop s rámem.

Zátěž do **B125 kN**.

Použití: / Pro použití na zakrytí šachet a vstupních otvorů mimo pojezdové plochy, nebo plochy s pojezdem osobních aut.

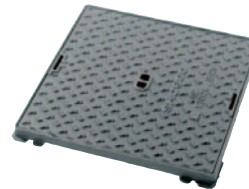

Obj. číslo	Popis	Rozměry vnější [mm]	Rozměry vnitřní [mm]	Výška [mm]	Váha [kg]	Nosnost poklopu [t]	Poznámka	Cena (bez DPH)
522070	SDM 12 600x600	700x700	600x600	42	40	12,5	na hák	4 535,-
522071	SDM 12 700x700	800x800	700x700	42	58	12,5	na hák	6 195,-

#### SDM 40

Litínový čtvercový poklop s rámem.

Zátěž do **D400 kN**.

Použití: / Pro vozovky se středně intenzivním provozem nebo méně frekventované jako jsou boční ulice, pěší zóny, zásobovací dvory.

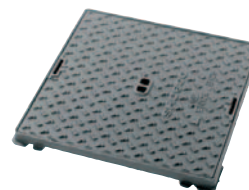

Obj. číslo	Popis	Rozměry vnější [mm]	Rozměry vnitřní [mm]	Výška [mm]	Váha [kg]	Nosnost poklopu [t]	Poznámka	Cena (bez DPH)
524631	SDM 40 600x600	740x740	600x600	100	55	40	na hák	8 240,-

## POKLOPY

### Kompozitní typový poklop

#### ECO 6

Zátěž do **A6 kN**.

Použití: / Kompozitní kruhový a čtvercový poklop v kompozitním rámu určený pro zahrady, uzavřené plochy kolem domu apod.



Obj.číslo	Popis	Rozměry [mm]	Rozměry vnitřní [mm]	Výška [mm]	Váha [kg]	Zatížení [t]	Cena (bez DPH)
520019	MEA kompozitní poklop zahradní čtvercový	713x713	533x533	65	25	0,6	<b>2 140,-</b>
520018	MEA kompozitní poklop zahradní kruhový	733	580	55	25	0,6	<b>1 860,-</b>

#### ECO 15

Zátěž do **A15 kN**.

Použití: / Kompozitní kruhový a čtvercový poklop v kompozitním rámu určený pro pochůzná veřejná plochy, terasy, chodníky bez pojezdu, chodby



Obj.číslo	Popis	Rozměry [mm]	Rozměry vnitřní [mm]	Výška [mm]	Váha [kg]	Zatížení [t]	Cena (bez DPH)
520006	MEA kompozitní poklop pochůzný čtvercový	715x715	533x533	75	43	1,5	<b>2 775,-</b>
520005	MEA kompozitní poklop pochůzný kruhový	824	596	85	43	1,5	<b>2 495,-</b>
520027	MEA kompozitní poklop pochůzný čtvercový	494x545	340x390	60	25	1,5	<b>1 545,-</b>

#### ECO 125

Zátěž do **B125 kN**.

Použití: / Kompozitní kruhový a čtvercový poklop v kompozitním rámu určený pro pojízdné plochy osobními auty jak jsou chodníky, příjezdové cesty, dvory, parkoviště



Obj.číslo	Popis	Rozměry [mm]	Rozměry vnitřní [mm]	Výška [mm]	Váha [kg]	Zatížení [t]	Cena (bez DPH)
520003	MEA kompozitní poklop pojízdný čtvercový	713x713	530x530	85	47	12,5	<b>4 365,-</b>
520002	MEA kompozitní poklop pojízdný kruhový	826	600	85	47	12,5	<b>4 015,-</b>
520026	MEA kompozitní poklop pojízdný čtvercový malý	490x540	337x387	108	30	12,5	<b>2 365,-</b>

#### ECO 400

Zátěž do **D400 kN**.

Použití: / Kompozitní kruhový poklop v kompozitním rámu určený pro komunikace a parkoviště



Obj.číslo	Popis	Rozměry [mm]	Rozměry vnitřní [mm]	Výška [mm]	Váha [kg]	Zatížení [t]	Cena (bez DPH)
520001	MEA kompozitní poklop pojízdný kruhový	830	600	140	76	400	<b>7 750,-</b>

## POKLOPY

### Kompozitní poklop

#### ECO DECK 6

Kompozitní čtvercový poklop s T-rámem pro snadné kotvení do betonu.

S těsněním nebo bez těsnění.

Víko poklopu může být uchyceno šrouby nebo vybaveno madly.

Použití: / Pro zakrytí šachet a otvorů v pochůzných plochách.

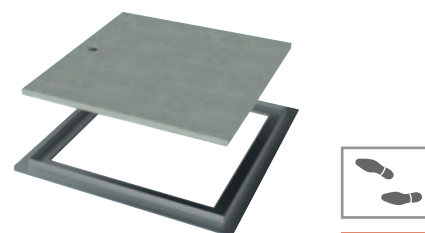

Obj. číslo		Popis	Rozměry poklopu [mm]	Rozměry vnitřní [mm]	Výška poklopu [mm]	Výška včetně rámu [mm]	Nosnost poklopu [t]	Cena [bez DPH]	
bez těsnění s okem	s těsněním a upevněním							bez těsnění s okem	s těsněním a upevněním
42003030	42103031	kompozitní poklop ECO DECK 6, 314 x 314 mm,	388 x 388	314 x 314	20	29	8	3 195,-	3 965,-
42004040	42104041	kompozitní poklop ECO DECK 6, 429 x 429 mm,	503 x 503	429 x 429	20	29	7	3 670,-	5 115,-
42005050	42105051	kompozitní poklop ECO DECK 6, 504 x 504 mm,	578 x 578	504 x 504	20	29	6	4 190,-	5 115,-
42006060	42106061	kompozitní poklop ECO DECK 6, 617 x 617 mm,	691 x 691	617 x 617	20	29	5	5 140,-	6 265,-
42006090	42106091	kompozitní poklop ECO DECK 6, 617 x 920 mm,	691 x 994	617 x 920	20	29	5	5 385,-	6 660,-
42007070	42107071	kompozitní poklop ECO DECK 6, 731 x 731 mm,	805 x 805	731 x 731	20	29	4	5 445,-	6 750,-
42008080	42108081	kompozitní poklop ECO DECK 6, 808 x 808 mm,	882 x 882	808 x 808	20	29	3	6 460,-	7 415,-
42009090	42109091	kompozitní poklop ECO DECK 6, 920 x 920 mm,	994 x 994	920 x 920	20	29	2,5	6 235,-	8 020,-
42010100	42110101	kompozitní poklop ECO DECK 6, 1031 x 1031 mm,	1105 x 1105	1031 x 1031	20	29	2,1	9 000,-	9 905,-
42011110	42111111	kompozitní poklop ECO DECK 6, 1108 x 1108 mm,	1182 x 1182	1108 x 1108	20	29	1,9	9 120,-	10 335,-

## POKLOPY

## Ocelový zadlažďovací poklop

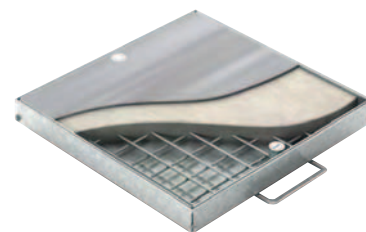

## SF 15

Šachtové poklopy s vnitřní výztuží pro dodatečné dobetonování. Povrch možno doplnit dlažbou.

Mezi rámem a krytem je těsnění. Uzavírání na šrouby.

Zátěž do **1,5 t (15kN)**

Použití: / Pro méně zatěžované plochy bez pojezdu aut.



Obj.číslo	Popis	Rozměry vnější [mm]	Rozměry vnitřní [mm]	Výška [mm]	Váha [kg]	Nosnost poklopu [t]	Cena (bez DPH)
SF1-0202	DECK zadlažďovací poklop SF1 200x200 mm, zatížení A15	273x273	200x200	50	7	1,5	<b>5 600,-</b>
SF1-0303	DECK zadlažďovací poklop SF1 300x300 mm, zatížení A15	373x373	300x300	50	10	1,5	<b>6 990,-</b>
SF1-0404	DECK zadlažďovací poklop SF1 400x400 mm, zatížení A15	473x473	400x400	50	13	1,5	<b>8 570,-</b>
SF1-0505	DECK zadlažďovací poklop SF1 500x500 mm, zatížení A15	573x574	500x500	50	15	1,5	<b>9 975,-</b>
SF1-0606	DECK zadlažďovací poklop SF1 600x600 mm, zatížení A15	673x673	600x600	50	20	1,5	<b>11 120,-</b>
SF1-0707	DECK zadlažďovací poklop SF1 700x700 mm, zatížení A15	773x773	700x700	50	25	1,5	<b>13 770,-</b>
SF1-0808	DECK zadlažďovací poklop SF1 800x800 mm, zatížení A15	873x873	800x800	50	30	1,5	<b>14 300,-</b>
SF1-0909	DECK zadlažďovací poklop SF1 900x900 mm, zatížení A15	973x973	900x900	50	35	1,5	<b>18 905,-</b>

## XP 250

Šachtové poklopy v zadlažděných plochách. Jsou určeny na vyplnění venkovní zámkovou dlažbou.

Poklopy jsou ze spodní části vyztuženy žebry. Mezi krytem a rámem je těsnění. Uzavírání na šrouby.

Zatížení do **25t (250kN)**.

Použití: / Pro pomalu se pohybující náklad na kolech do 5 tun.

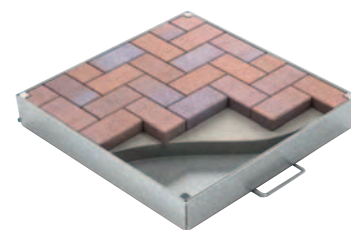

Obj.číslo	Popis	Rozměry vnější [mm]	Rozměry vnitřní [mm]	Výška [mm]	Váha [kg]	Nosnost poklopu [t]	Cena (bez DPH)
XP25-0202	DECK zadlažďovací poklop XP25 200x200 mm, zatížení C250	280x280	200x200	95	8	25	<b>5 510,-</b>
XP25-0303	DECK zadlažďovací poklop XP25 300x300 mm, zatížení C250	380x380	300x300	95	11	25	<b>6 275,-</b>
XP25-0404	DECK zadlažďovací poklop XP25 400x400 mm, zatížení C250	480x480	400x400	95	15	25	<b>8 045,-</b>
XP25-0505	DECK zadlažďovací poklop XP25 500x500 mm, zatížení C250	580x580	500x500	95	19	25	<b>10 380,-</b>
XP25-0606	DECK zadlažďovací poklop XP25 600x600 mm, zatížení C250	680x680	600x600	95	24	25	<b>10 280,-</b>
XP25-0707	DECK zadlažďovací poklop XP25 700x700 mm, zatížení C250	780x780	700x700	95	30	25	<b>14 465,-</b>
XP25-0808	DECK zadlažďovací poklop XP25 800x800 mm, zatížení C250	880x880	800x800	95	36	25	<b>19 215,-</b>
XP25-0909	DECK zadlažďovací poklop XP25 900x900 mm, zatížení C250	980x980	900x900	95	42	25	<b>19 330,-</b>



## POKLOPY

### Hliníkový zadlažďovací poklop

#### SFA 15

Šachtové poklopy pro dodatečné dobetonování.

Výztuž 6 mm.

Povrch možno doplnit dlažbou.

Mezi rámem a krytem je těsnění. Uzavírání na imbusové šrouby.

Zátěž do **1,5 t (15kN)**

Použití: / Pro použití na chodníky, cesty poježděné osobními auty.

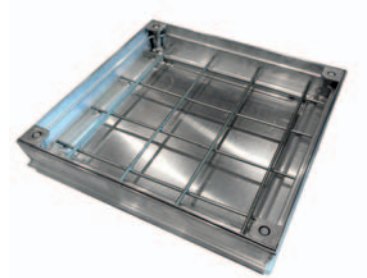

Obj.číslo	Popis	Rozměry vnější [mm]	Rozměry vnitřní [mm]	Výška [mm]	Váha poklopu [kg]	Zatížení [t]	Cena (bez DPH)
SFA1-0303	MEA DECK AL - zadlažďovací poklop SFA1 300x300 mm, pochozí	420x420	300x300	75	4,70	1,5	3 075,-
SFA1-0404	MEA DECK AL - zadlažďovací poklop SFA1 400x400 mm, pochozí	520x520	400x400	75	5,90	1,5	4 045,-
SFA1-0505	MEA DECK AL - zadlažďovací poklop SFA1 500x500 mm, pochozí	620x620	500x500	75	7,20	1,5	5 015,-
SFA1-0606	MEA DECK AL - zadlažďovací poklop SFA1 600x600 mm, pochozí	720x720	600x600	75	8,60	1,5	6 390,-
SFA1-0707	MEA DECK AL - zadlažďovací poklop SFA1 700x700 mm, pochozí	820x820	700x700	75	10,30	1,5	7 425,-
SFA1-0808	MEA DECK AL - zadlažďovací poklop SFA1 800x800 mm, pochozí	920x920	800x800	75	11,90	1,5	8 775,-
SFA1-0909	MEA DECK AL - zadlažďovací poklop SFA1 900x900 mm, pochozí	1020x1020	900x900	75	12,50	1,5	10 160,-
SFA1-0609	MEA DECK AL - zadlažďovací poklop SFA1 600x900 mm, pochozí	720x1020	600x900	75	10,80	1,5	7 555,-

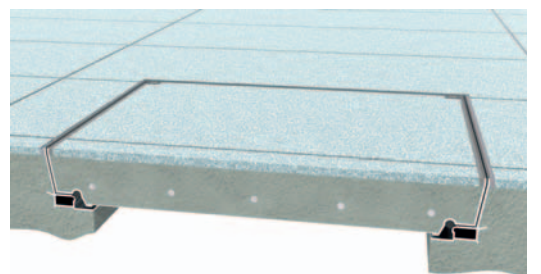
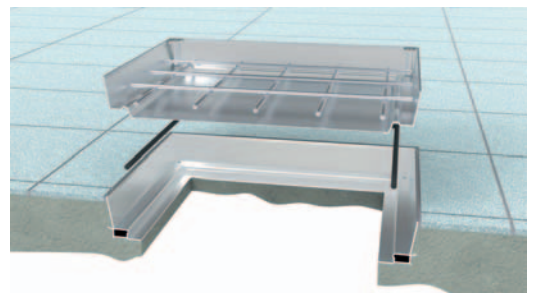
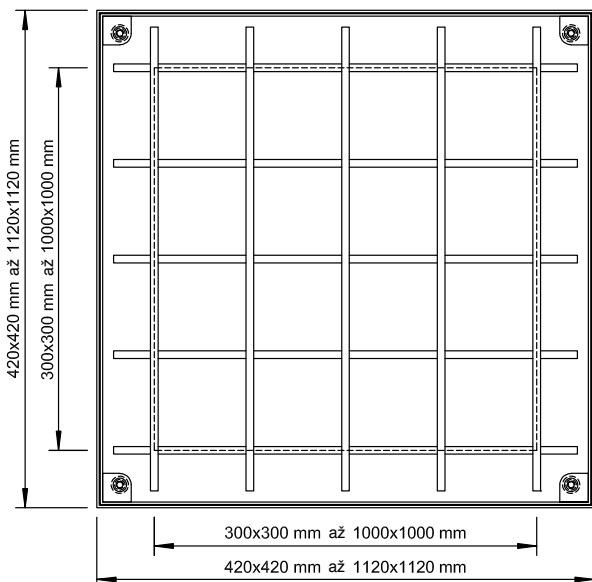
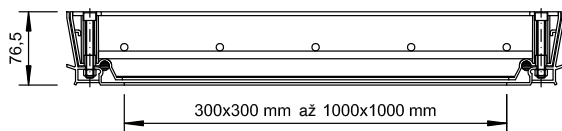

## KOMPOZITNÍ MŘÍŽE

s rámem pro uliční a horskou vpusť

### SECO 400

- / Odolnost vůči povětrnostním vlivům, agresivnímu prostředí chemikáliím, korozi a UV záření
  - / Vysoká houževnatost materiálu při nízkých i vysokých teplotách
  - / Velmi dobře tlumí nárazy a otřesy při maximální provozní zátěži na silniční komunikaci
  - / S nosností **B125 a D400 kN**
  - / Odpovídá požadavkům EN 124
- Použití: / Pro běžné komunikace a dálnice.



Obj. číslo	Popis	Rozměry vnější [mm]	Rozměry vnitřní [mm]	Váha poklopu [kg]	Počet šroubů	Zatížení [t]	Cena [bez DPH]
520014	Kompozitní uliční mříž s rámem B125	490x540	395x445	26	2	12,5	<b>3 050,-</b>
520025	Kompozitní uliční mříž s rámem D400	490x540	395x445	37	2	40	<b>5 340,-</b>

### HECO 125

- / Odpovídá požadavkům normy EN 124
- / Vyrobená ze směsi minerálních plniv a recyklovaných plastů
- / Odolnost vůči povětrnostním vlivům, agresivnímu prostředí chemikáliím, korozi a UV záření
- / Sestavena ze 2 kusů mříží a rámu
- / S nosností do **B125 kN**
- / Odpovídá požadavkům EN 124

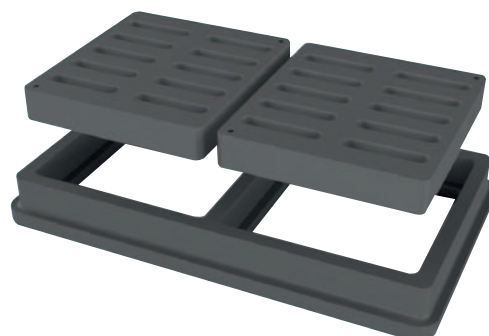

#### ROZMĚR HORSKÉ MŘÍŽE

Obj. číslo	Popis	Rozměry vnější [mm]	Rozměry vnitřní [mm]	Váha poklopu [kg]	Počet šroubů	Zatížení [t]	Cena [bez DPH]
520031	Kompozitní mříž pro horskou vpusť B125	700x1350	590x1300	100	4	12,5	<b>19 075,-</b>

Použití: / Pro běžné komunikace a dálnice.

## OCELOVÉ KOŠE

PRO uliční vpusť b125 a d400



Obj. číslo	Popis	Rozměry [mm]	Váha poklopu [kg]	Cena [bez DPH]
154760	kruhový kalový koš pozink krátký	385x250	3,0	<b>925,-</b>
154762	kruhový kalový koš pozink dlouhý	385x600	5,0	<b>2 710,-</b>

## ZATRAVŇOVACÍ TVÁRNICE PRATO

Zatravňovací tvárnice z PE-HD pro pojezdové a pochozí zelené plochy. Vhodné pro parkoviště, veřejný sektor, příjezdy ke garáži, cesty, zahrady.

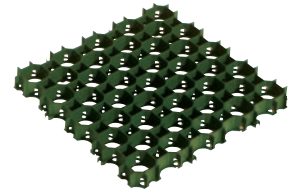

Popis	Zatížení t/m <sup>2</sup>	Sort.	Obj. číslo	Délka (mm)	Výška (mm)	Šířka (mm)	Váha (kg)	Cena (Kč/ks)
Zatravňovací tvárnice SALVAPRATO*		670	<b>6839</b>	500	39	500	1,20	<b>140,-</b>
Značkovací bod bílý		670	<b>6871</b>	-	-	-	0,01	<b>75,-</b>

\* spotřeba 4 ks/1m<sup>2</sup>

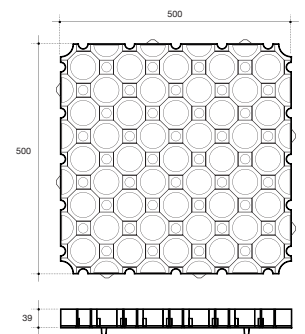

Salvaprato 39

## OBRUBNÍKOVÁ LIŠTA

Popis	Materiál	Sort.	Obj. číslo	Délka (mm)	Výška (mm)	Šířka (mm)	Váha (kg)	Cena (Kč/ks)
Obrubníková lišta pro ohraničení ploch	žárový zinek*	670	<b>OB-15</b>	1500	165	1,5/3	3,00	<b>710,-</b>

\* možno i v provedení nerez

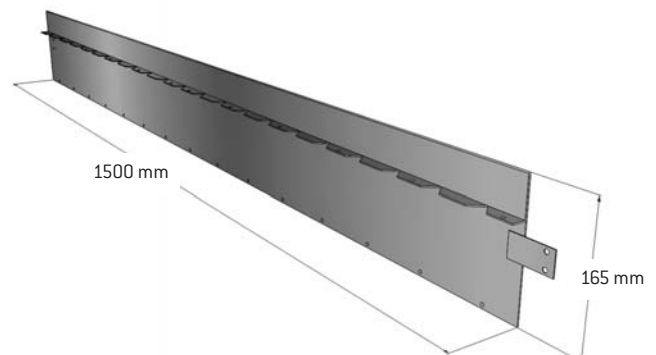
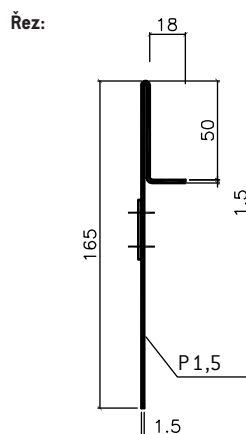

## DRENÁŽNÍ TRUBKY PE - DRAIN

Flexibilní jednovrstvé trubky s vysokou mechanickou a chemickou odolností, vyrobené z polyethylénu PE dle normy DIN 4262-1.



\*drenážní trubka z PVC, barva žlutá

PE - DRAIN drenážní trubky celoperforované, barva černá				
Obj. číslo	Dimenze	Perforace (cm <sup>2</sup> /m)	m/bal	Cena (bez DPH) (Kč/m)
25050	50	60	50	<b>23,60</b>
25060	65	68	50	<b>31,70</b>
25080	80	70	50	<b>34,80</b>
25100	100	75	50	<b>41,70</b>
25125	125	75	50	<b>79,90</b>
25160	160	105	50	<b>120,00</b>



\*drenážní trubka z PVC, barva žlutá

PE - DRAIN BEZ PERFORACE, BARVA ČERNÁ				
Obj. číslo	Dimenze	Perforace (cm <sup>2</sup> /m)	m/bal	Cena (bez DPH) (Kč/m)
25050N	50	0	50	<b>23,60</b>
25060N	65	0	50	<b>31,70</b>
25080N	80	0	50	<b>34,80</b>
25100N	100	0	50	<b>41,70</b>
25125N	125	0	50	<b>79,90</b>
25160N	160	0	50	<b>120,00</b>

## DRENÁŽNÍ TRUBKY PE - DRAIN

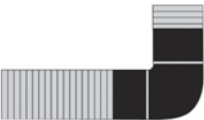
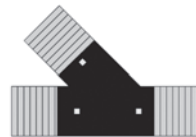

PŘÍSLUŠENSTVÍ K DRENÁŽNÍM TRUBKÁM PE DRAIN			
Obj. číslo	Popis	Dimenze	Cena (bez DPH) (Kč/ks)
45050	spojka	50	34,00
45080	spojka	80	56,00
45010	spojka	100	62,00
45012	spojka	125	180,00
45016	spojka	160	208,00
45150	odbočka 90	50	170,00
45180	odbočka 90	80	212,00
45110	odbočka 90	100	240,00
45112	odbočka 90	125	644,00
45250	odbočka 45	50	185,80
45265	odbočka 45	65	194,50
45280	odbočka 45	80	201,00
45210	odbočka 45	100	230,00
45212	odbočka 45	125	448,50
45216	odbočka 45	160	609,90
45350	koleno 90	50	127,40
45365	koleno 90	65	131,60
45380	koleno 90	80	146,00
45310	koleno 90	100	140,00
45312	koleno 90	125	527,00
45316	koleno 90	160	425,80
45320	koleno 90	200	642,70
45480	redukce	100/80	157,30
45410	redukce	125/100	185,80
45412	redukce	160/125	264,40
45550	zátká	50	36,00
45565	zátká	65	48,80
45580	zátká	80	50,00
45510	zátká	100	54,00
45512	zátká	125	131,60
45516	zátká	160	197,40
45520	zátká	200	350,10
45650	výpust	50	237,90
45665	výpust	65	267,90
45680	výpust	80	327,20
45610	výpust	100	394,30
45612	výpust	125	497,80
45616	výpust	160	809,80
45620	výpust	200	1 069,50

## KABELOVÉ CHRÁNIČKY

Flexibilní kabelové chráničky sendvičové konstrukce  
(vně vlnité, uvnitř hladké) dle ČSN EN 50086-2-4, vyrobené z polyethylénu PE.



KABELOVÉ CHRÁNIČKY, BARVA ČERVENÁ			
Obj. číslo	Dimenze	m/bal	Cena (bez DPH) [Kč/m]
15040	40	50	28,00
15050	50	50	36,70
15060	63	50	45,50
15070	75	50	53,40
15090	90	50	63,00
15110	110	50	75,30
15130	125	50	126,80
15160	160	50	155,30

## VSAKOVACÍ SADA

k vsakování a retenci dešťových vod

základní sestava

0,288 m<sup>3</sup>

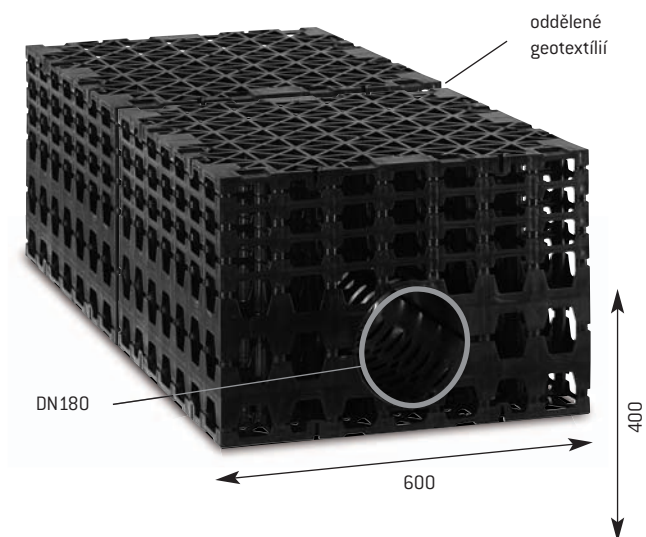

SOUČÁSTÍ ZÁKLADNÍ MODULOVÉ ŘADY OBJ. Č. 5601 JE:

Popis	Ks / balení
X-Box 144 s integrovaným kanálkem DN180	1 ks
X-Box SP 144	1 ks
Box konektor - pro napojení X-Boxů mezi sebou	4 ks
Geotextilie geoNETEX S 200g/m <sup>2</sup>	6 m <sup>2</sup>

Obj. číslo	Rozměr	Cena (bez DPH)
5601	600 x 400 x 1200	2 685,-

SOUČÁSTÍ MODULU PRO ROZŠÍŘENÍ JE:

Obj. číslo	Popis	Rozměr	Cena (bez DPH)
00001042-40	X-Box SP 144	600 x 400 x 600	1 143,-
00010012	Box konektor - pro napojení X-Boxů mezi sebou	1-2ks na hranu	20,-
100200-2	Geotextilie geoNETEX S 200g/m <sup>2</sup>	2m <sup>2</sup> na každý další ks	40,-

## LAPAČE STŘEŠNÍCH SPLAVENIN

Lapače střešních splavenin umožňují spolehlivé napojení okapového svodu na kanalizační řad se zamezením zpětného proudění zápachu a se zachycením nečistot.

### Svislý DN110

Lapač střešních splavenin je vyroben PP s UV stabilizací. Zatížení do 300 kg. Je vybaven suchou zápachovou uzávěrkou.

Excentrické víko svodu je u verze STANDARD určeno pro vyříznutí pro jmenovitý průměr 75, 80, 90, 100, 110 a 125 mm.

U plné verze sada obsahuje kroužky pro jednotlivé průměry 75, 80, 90, 100, 110 a 125 mm.



Standard



Variabilní

Popis	Barva	Obj.č.	DN		Rozměr (mm)	Cena (bez DPH)	
			vtok	výtok			
Lapač střešních splavenin DN110, svislý, černý STANDARD (víko s předformováním pro vyříznutí otvoru průměru 70, 80, 90, 100, 110, 125)	černý	652	013251	70-125	110	305x155x235	<b>380,00</b>
Lapač střešních splavenin DN110, svislý, černý, s variabilními redukčními kroužky pro vstupní otvor (průměr 75, 80, 90, 100, 110, 125 mm)	černý	652	013252	75-125	110	305x155x235	<b>455,00</b>

### Svislý DN 110/125

Lapač střešních splavenin je vyroben PP s UV stabilizací. Zatížení do 300 kg. Je vybaven suchou zápachovou uzávěrkou.

Excentrické víko svodu je u verze STANDARD určeno pro vyříznutí pro jmenovitý průměr 75, 80, 90, 100, 110 a 125 mm.

U plné verze sada obsahuje kroužky pro jednotlivé průměry 75, 80, 90, 100, 110 a 125 mm.



Standard



Variabilní

Popis	Barva	Obj.č.	DN		Rozměr (mm)	Cena (bez DPH)	
			vtok	výtok			
Lapač střešních splavenin DN110/125, svislý, černý, STANDARD (víko s předformováním pro vyříznutí otvoru průměru 70,80,90,100,110, 125)	černý	652	013253	75-125	110-125	305x155x235	<b>380,00</b>
Lapač střešních splavenin DN110/125, svislý, černý, s variabilními redukčními kroužky pro vstup. otvor (průměr 75, 80,90,100,110,125 mm)	černý	652	013254	75-125	110-125	305x155x235	<b>455,00</b>

## LAPAČE STŘEŠNÍCH SPLAVENIN

Lapače střešních splavenin umožňují spolehlivé napojení okapového svodu na kanalizační řad se zamezením zpětného proudění zápachu a se zachycením nečistot.

### Svislý DN110

Popis	Barva	Obj.č.		DN		Rozměr (mm)	Cena (bez DPH)
				vtok	výtok		
Lapač střešních splavenin DN160, svislý (redukce pro vstupní otvor 110, 125, 145, 162 mm)	černý	652	013258	113-160	160	380x265x200	<b>2 014,00</b>



### Vodorovný DN110

Lapač střešních splavenin je vyroben PP s UV stabilizací. Zatížení do 300 kg. Je vybaven suchou zápachovou uzávěrkou. Excentrické víko svodu je u verze STANDARD určeno pro vyříznutí pro jmenovitý průměr 75, 80, 90, 100, 110 a 125 mm. U plné verze sada obsahuje kroužky pro jednotlivé průměry 75, 80, 90, 100, 110 a 125 mm.



Popis	Barva	Obj.č.		DN		Rozměr (mm)	Cena (bez DPH)
				vtok	výtok		
Lapač střešních splavenin DN110, vodorovný, černý, STANDARD (víko s předformováním pro vyříznutí otvoru průměru 70, 80, 90, 100, 110, 125)	černý	652	013255	70-125	110	305x155x171	<b>540,00</b>
Lapač střešních splavenin DN110, vodorovný, černý, s variabilními redukčními kroužky pro vstupní otvor (průměr 75, 80, 90, 100, 110, 125 mm)	černý	652	013256	75-125	110	305x155x171	<b>590,00</b>





## NADZEMNÍ NÁDRŽE MEA

využití pro akumulaci pitné nebo užitkové vody  
pro akumulaci dešťových vod

PANETONE - SVISLÉ KRUHOVÉ  
SAMONOSNÉ



Objednací číslo	Označení	Objem (l)	Rozměr (cm)			Cena (bez DPH)
			Průměr	Výška	Poklop	
80050010	P500	538	100	80	21	5 420,-
80100010	P1000	1040	120	105	30	7 840,-
80300010	P3000	3105	183	135	40	16 295,-
80500010	P5000	4905	225	135	40	32 810,-
80750010	P7500	7800	225	210	40	43 125,-
81100010	P11000	11150	246	278	63	93 555,-
81500010	P15000	13300	246	355	63	136 065,-

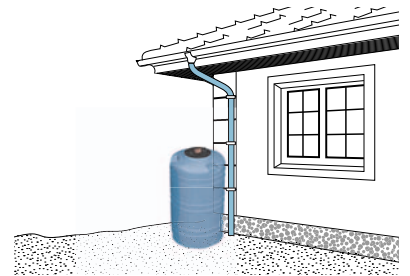
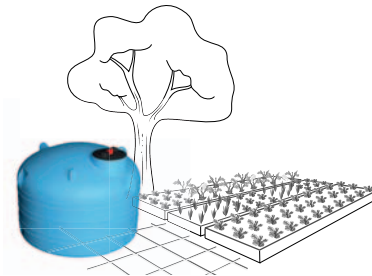

VALIGLIA - SVISLÉ ÚZKÉ  
SAMONOSNÉ



Objednací číslo	Označení	Objem (l)	Rozměr (cm)			Cena (bez DPH)
			Průměr	Výška	Poklop	
80050012	RV500	500	65	105	21	7 305,-
80100012	RV1000	1000	80	115	30	10 675,-

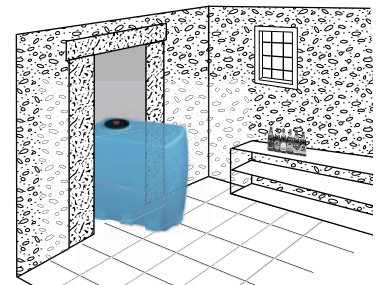

CISTERNA - VODROVNÉ VÁLCOVÉ  
SAMONOSNÉ



Objednací číslo	Označení	Objem (l)	Rozměr (cm)			Cena (bez DPH)
			Průměr	Výška	Poklop	
80050011	C500	565	120	83	21	6 325,-
80300011	C3000	3260	210	152	40	22 335,-
80500011	C5000	5000	220	192	52	38 910,-

\* včetně přípravy pro připojení propojovacího potrubí nebo vypouštěcích ventilů

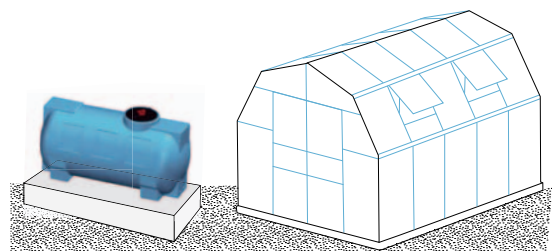
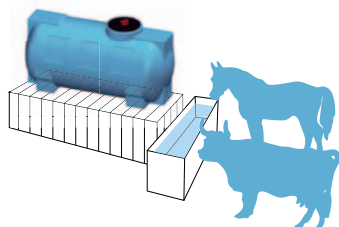

## NADZEMNÍ NÁDRŽE MEA

využití pro akumulaci pitné nebo užitkové vody  
pro akumulaci dešťových vod

### SOTTOTETTO - PODÉLNÉ NÍZKÉ



Objednací číslo	Označení	Objem (l)	Rozměr (cm)			Cena (bez DPH)
			Průměr	Výška	Poklop	
80030114	ST300	300	160X50	42	21	7 710,-

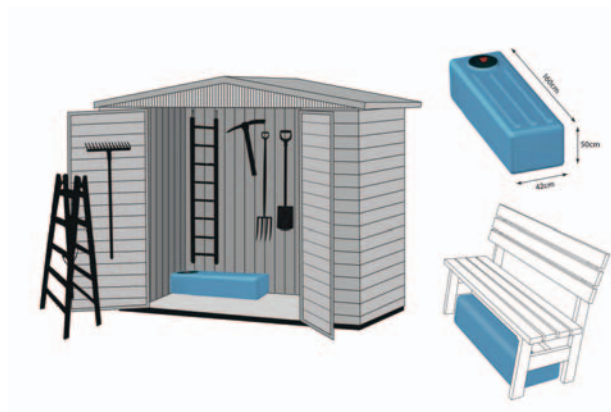

### CUBO - ČTVERCOVÉ

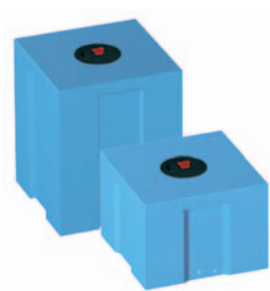

Objednací číslo	Označení	Objem (l)	Rozměr (cm)			Cena (bez DPH)
			Průměr	Výška	Poklop	
80050014	QS500	500	76x76	98	30	7 550,-

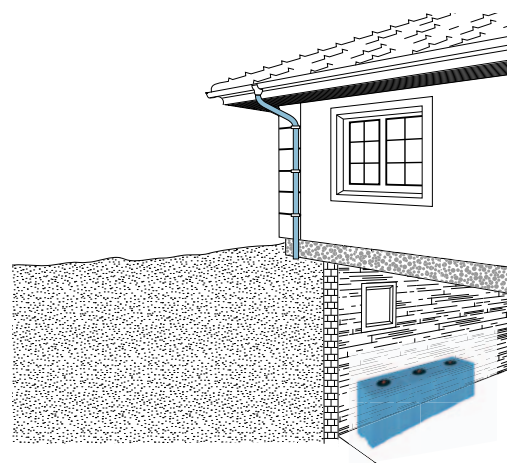

## PODZEMNÍ NÁDRŽE MEA

využití jako akumulace pitné vody a akumulace dešťových vod

PANETTONE - SVISLÉ KRUHOVÉ  
SAMONOSNÉ



Objednací číslo	Označení	Objem (l)	Rozměr (cm)			Cena (bez DPH)
			Průměr	Výška	Poklop	
90300010	NPI 3000	3050	171	165	63	33 445,-
90400010	NPI 4000	4050	171	215	63	48 295,-
90500010	NPI 5000	5500	195	247	63	51 265,-
90800010	NPI 8000	7800	227	275	63	93 555,-
91000010	NPI 10000	9800	227	300	63	125 855,-

CISTERNA - VODOROVNÉ VÁLCOVÉ  
SAMONOSNÉ



Objednací číslo	Označení	Objem (l)	Rozměr (cm)			Cena (bez DPH)
			Průměr	Výška	Poklop	
90300011	CI 3000	3100	209	172	63	35 115,-
90570011	CI 5700	5700	242	210	63	52 255,-
91070011	CI 10700	10700	278	258	63	96 560,-

CANOTTO - PLATIN - VODOROVNÉ  
PLOCHÉ



Objednací číslo	Označení	Objem (l)	Rozměr (cm)				Cena (bez DPH)
			Průměr	Výška	Délka	Průměr poklopu	
90350012	CI 3500	3500	241	123	249	63	58 700,-
90530012	CI 5300	5300	241	123	265	63	71 920,-

Podzemní nádrže 15 000 - 50 000 l na vyžádání!

## NÁDRŽE

### příslušenství - okapové filtry

#### PŘEDČIŠŤOVACÍ FILTRY NA OKAPNÍ SVODY

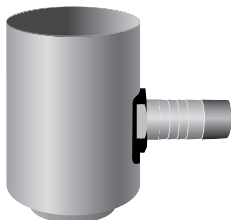

Objednací číslo	Označení (mm)	Výška (mm)	Šířka (mm)	Průměr nátoků (mm)	Průměr výtoků (mm)	Cena (bez DPH)
80009100	FPP 27	270	260	110	110	<b>2 940,-</b>

Voda směřovaná do bočního odtoku je filtrována bez listů. Lze napojit pomocí adaptéru na DN70/100. Barva šedá. Účinnost je 95% při průměrných srážkách. Filtr může sloužit také zpětně jako přeřadovací trubka **nadzemní nádrže**.



Objednací číslo	Označení (mm)	Výška (mm)	Šířka (mm)	Průměr nátoků (mm)	Průměr výtoků (mm)	Cena (bez DPH)
80009110	FPP 33	330	170	100	100	<b>2 020,-</b>

Voda protéká skrz síto s otvory 5 mm a hrubé nečistoty vypadávají mimo svodovou trubku. Lze napojit pomocí adaptéru na DN80/100. Barva šedá. Filtr lze nastavit na zimní/letní provoz.

## NÁDRŽE

### příslušenství - filtrační šachty

#### PŘEDČIŠŤOVACÍ ŠACHTY NA ZACHYCENÍ HRUBÝCH NEČISTOT



Objednací číslo	Označení	Výška (cm)	Průměr (cm)	Průměr nátoků (DN)	Průměr odtoku (DN)	Cena (bez DPH)
90007100	FAPI DN100	780	420	100	100	<b>6 765,-</b>
90007125	FAPI DN125	780	420	125	125	<b>6 905,-</b>
90007160	FAPI DN160	780	420	160	160	<b>7 035,-</b>

Převážně se používají před vsakovací galerii nebo podzemní nádrží na dešťovou vodu. Také v případě většího znečištění dešťových vod lze šachtu využít jako další stupeň předčištění.

## NÁDRŽE

### příslušenství - nástavce

#### NÁSTAVCE S PANTEM



Objednáací číslo	Označení	Výška (mm)	Průměr (mm)	Průměr poklopu (mm)	Cena (bez DPH)
90006750	PP 77	430	750	630	<b>4 020,-</b>

#### NÁSTAVEC



90006300	PP 30	300	300	210	<b>5 310,-</b>
90006435	PP 35	300	435	300	<b>2 395,-</b>
90006535	PP 45	300	535	400	<b>3 090,-</b>

#### PRYŽOVÁ MANŽETA



Obj. číslo	Označení	Průměr (mm)	Cena (bez DPH)
90002110	GRN Y 110	110	<b>560,-</b>
90002125	GRN Y 125	125	<b>681,-</b>
90002160	GRN Y 160	160	<b>815,-</b>

#### TĚSNÍCÍ PRŮCHODKA SE ZÁVITEM - MOSAZ

90051034	BS0 3/4	3/4"	<b>1 455,-</b>
90051100	BS0 1	1"	<b>591,-</b>
90051114	BS0 1-1/4	1-1/4"	<b>620,-</b>
90051112	BS0 1-1/2	1-1/2"	<b>960,-</b>
90051200	BS0 2	2"	<b>1 463,-</b>

## VODOMĚRNÉ ŠACHTY

### MEA SMART

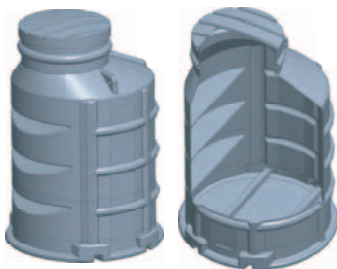

Popis	Obj.číslo	Výška (mm)	Průměr (mm)	Vnitřní průměr (mm)	Vstupní otvor (mm)	Počet stupňů	Váha (kg)	Cena (bez DPH)
MEA SMART 130	101300	1300	1100	1000	600	3	40	<b>11 085,-</b>
MEA SMART 160	101600	1600	1100	1000	600	3	50	<b>13 465,-</b>

### MEA ROND



Popis	Obj.číslo	Výška (mm)	Průměr (mm)	Vnitřní průměr (mm)	Vstupní otvor (mm)	Počet stupňů	Váha (kg)	Cena (bez DPH)
MEA ROND 130	121300	1300	1300	1200	600	3	45	<b>12 360,-</b>
MEA ROND 160	121600	1600	1300	1200	600	3	56	<b>14 630,-</b>
MEA ROND 190	121900	1900	1300	1200	600	4	65	<b>17 390,-</b>

## PŘEČERPÁVACÍ ŠACHTY

### MEA CMT 1000/1200

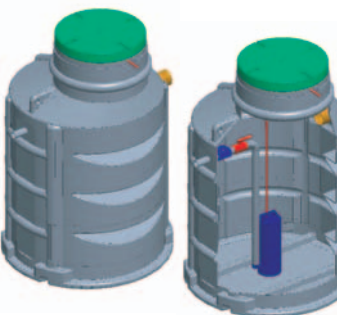

Popis	Obj.číslo	Výška (mm)	Průměr (mm)	Vnitřní průměr (mm)	Vstupní otvor (mm)	Počet stupňů	Váha (kg)	Cena (bez DPH)
MEA CMT 1000/1450	101450	1450	1100	1000	600	3	77	<b>50 710,-</b>
MEA CMT 1000/1750	101750	1750	1100	1000	600	3	88	<b>53 195,-</b>
MEA CMT 1200/1450	121450	1450	1300	1200	600	3	82	<b>55 945,-</b>
MEA CMT 1200/1750	121750	1750	1300	1200	600	3	94	<b>58 625,-</b>
MEA CMT 1200/2050	122050	2020	1300	1200	600	4	104	<b>61 300,-</b>

## DOMÁCÍ ČISTÍRNA ODPADNÍCH VOD

### MEA BXM 4-6



Popis	Obj.číslo	Výška (mm)	Průměr (mm)	Vnitřní průměr (mm)	Vstupní otvor (mm)	Počet stupňů	Váha (kg)	Cena (bez DPH)
MEA BXM 4-6	106048	1630	2200	940	390	110	248	<b>84 635,-</b>





BUILDING SUCCESS

**ME A Water Management s.r.o.**

Domažlická 1059/180

314 56

Pízeň

**KARLOVY VARY**

Jáchymovská 206/76

360 04

Tel.: 353 220 259

E-mail:

karlovy.vary@mea-odvodneni.cz

**BRNO**

Hlávkova 648/8

602 00

Tel.: 702 269 284

E-mail:

brno@mea-odvodneni.cz

**TURNOV**

Žižkova 562

511 01

Tel.: 602 352 236

E-mail:

turnov@mea-odvodneni.cz

**PRAHA**

Strašnická 382/43

102 00

Tel.: 274 782 526

E-mail:

praha@mea-odvodneni.cz

**STRAKONICE**

Řepice 138

386 01

Tel.: 724 960 499

E-mail:

budejovice@mea-odvodneni.cz

**DRIETOMA**

Areál PDP

913 03

Tel.: +421 / 32 64 99 169

E-mail:

mea@mea.sk



[www.mea-odvodneni.cz](http://www.mea-odvodneni.cz)