

# MEADRAIN DM CITY/MEADRAIN DM



MEADRAIN DM CITY



MEADRAIN DM

MEADRAIN DM CITY 1000

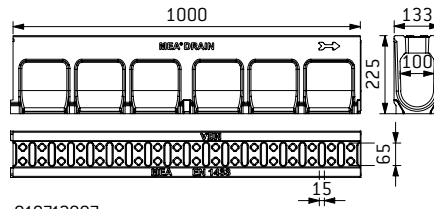

010712887

MEADRAIN DM CITY 1000

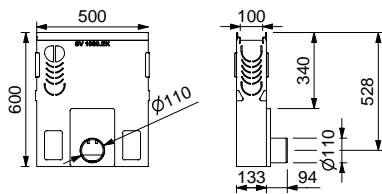

010712658

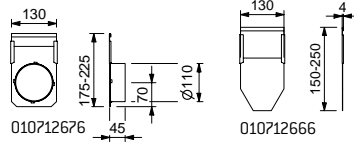

010712676

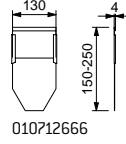

010712666

MEADRAIN DM CITY 1000

MEADRAIN DL 1000 CLIPFIX ROŠTY



MEA rošt 100 BAVARIA



MEA rošt 100 HONEYCOMB



litinový můstkový rošt



mřížkový rošt 30/10

## MEADRAIN DL 1000

### Polymerbetonové monolitické žlaby

Světlá šířka 100 mm, celková šířka 133 mm. Bez spádu dna. Pro zátěžové třídy A15-D400 kN podle ČSN EN 1433. Zátěžové třídy jsou doporučeny při zabudování podle instalačních podmínek.

#### MEADRAIN DL 1000

Název produktu	Délka (mm)	Stavební výška (mm)	Otevřený povrch Ø cm <sup>2</sup> /m povrch	Obj. číslo	kg/ks	poče/paleta	MG
DL 1000.0 žlab bez spádu, zatížení D400 kN- 1 m	1000	225	160	010712887	27,23	15	MD

### MEADRAIN DM CITY 1000 příslušenství

MEADRAIN DM CITY 1000.0 jsou komptaktibilní s příslušenstvím žlabů MEADRAIN SV/SE/SG 1015 and SV/SE/SG 1015.

#### MEADRAIN DL 1000 revizní díl

Název produktu	Délka (mm)	Stavební výška (mm)	Obj. číslo	kg/ks	poče/paleta	MG
MEADRAIN SV1015.1- 0,5 m <sup>4)14)*)**)</sup>	500	225	010712646	9,86	40	MD
MEADRAIN SE1015.1- 0,5 m <sup>4)14)*)**)</sup>	500	225	010713538	9,86	40	MD
MEADRAIN SG 1015.1- 0,5 m <sup>4)14)*)**)</sup>	500	225	010713628	9,45	40	MD

#### MEADRAIN DL 1000 vpust'

Název produktu	Délka (mm)	Stavební výška (mm)	Obj. číslo	kg/ks	poče/paleta	MG
MEADRAIN SV 1000 vpust vč. kalové jímký; pro napojení DN100- 0,5 m <sup>**)</sup>	500	600	010712658	32,84	10	MD
MEADRAIN SE 1000.EK110- 0,5 m <sup>*)**)</sup>	500	600	010713552	32,84	10	MD
MEADRAIN SG 1000.EK110 vpust- 0,5 m + koš <sup>*)**)</sup>	500	600	010713666	33,18	10	MD
MEADRAIN SV 1000 vpust vč. kalové jímký; pro napojení DN150- 0,5 m <sup>**)</sup>	500	600	010712660	32,80	10	MD
MEADRAIN SE 1000.EK160- 0,5 m <sup>*)**)</sup>	500	600	010713554	32,80	10	MD
MEADRAIN SG 1000.EK160 vpust- 0,5 m + koš <sup>*)**)</sup>	500	600	010713668	35,00	10	MD

#### MEADRAIN DL 1000 čelní stěny

Název produktu	Materiál	Stavební výška (mm)	Stavební výška 2 (mm)	Obj. číslo	kg/ks	poče/paleta	MG
MEADRAIN SV/SG 1000-20 čelo plné; začátek/konec žlabu	Pozinkovaná ocel	150	250	010712666	0,28	1	MD
MEADRAIN SE1000-20.SE čelní stěna plná <sup>*)</sup>	Nerez ocel	160	250	010713560	0,28	1	MD
MEADRAIN SV/SG 1005-15 čelo s hrdlem DN100 pro konec žlabu SV/SG 1005-1015	Pozinkovaná ocel	175	225	010712676	0,45	1	MD
MEADRAIN SE1005-15.E čelní stěna s nátrubkem DN110 <sup>*)</sup>	Nerez ocel	175	225	010713566	0,40	1	MD

> **POZNÁMKA** Podrobné vysvětlení poznámek pod čarou naleznete na straně 330.

## MEADRAIN DL 100 rošty

Rošty s bezešroubovým uchycením CLIPFIX. Pro zátěžové třídy D400 kN podle ČSN EN 1433.

### MEA 100 Rošty pro zatížení D 400 kN s bezšroubovým uchycením CLIPFIX \*\*)

Název produktu	Materiál	Délka (mm)	Otevřený povrch Ø cm <sup>2</sup> /m povrch	Obj. číslo	kg/ks	poče/ paleta	MG
MEA rošt BAVARIA- 0,5 m CLIPFIX *)***)****)	Litina	500	292	010713124	3,48	216	GR
MEA 100 rošt HONEYCOMB- 0,5 m CLIPFIX *)***)****)	Litina	500	206	010713120	3,42	216	GR
Rošt MEA 100 můstkový 5/95 HEELGUARD D400 litina- 0,5 m CLIPFIX **)****)*)	Litina	500	186	010152767	4,18	200	GR
Rošt MEA 100 můstkový 12/95 litina- 0,5 m CLIPFIX **)****)*)	Litina	500	410	010712677	3,50	200	GR
Rošt MEA 100 mřížkový 30/10 pozink- 0,5 m CLIPFIX *)**)	Pozinko- vaná ocel	500	845	010152337	2,90	300	GR
Rošt MEA 100 nerez mřížkový 30/10- 0,5 m CLIPFIX *)**)	Nerez ocel	500	845	010152353	2,90	10	GR

### Roštový hák

Název produktu	Materiál	Obj. číslo	kg/ks	poče/ paleta	MG
MEADRAIN / MEARIN roštový hák	Pozinko- vaná ocel	010152115	0,23	1	GR

### MEA 100 CLIFIX ochrana proti odcizení

Název produktu	Materiál	Obj. číslo	kg/ks	poče/ paleta	MG
MEA 100 CLIFIX ochrana proti zcizení- sada 10 ks	Plastové, Nerez ocel	010714705	0,60	1	GR

> **POZNÁMKA** Podrobné vysvětlení poznámek pod čarou naleznete na straně 330.

POZNÁMKY

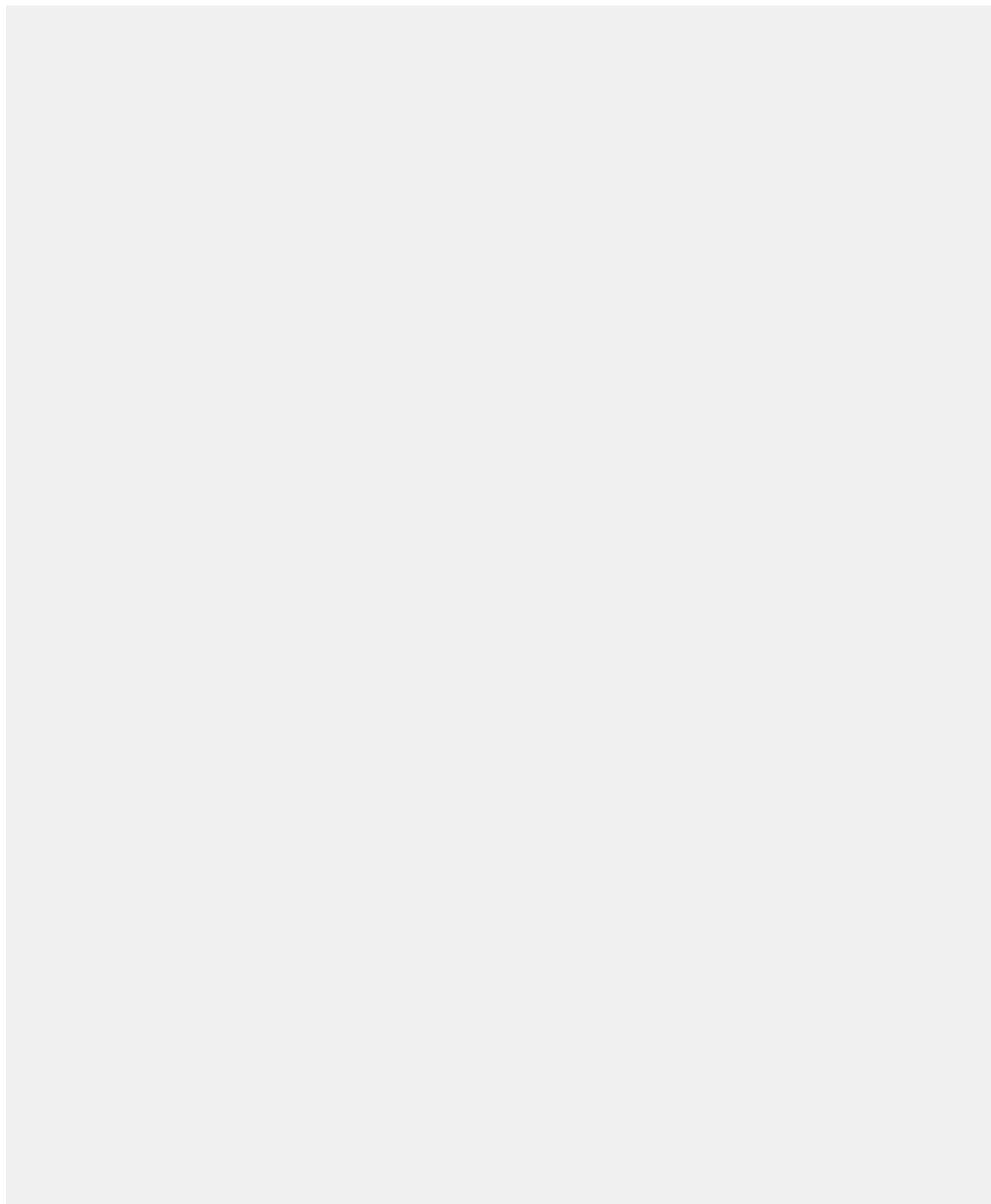

## MEADRAIN | 150

A15 B125 C250 D400\*\*

### MEADRAIN DM CITY 1500



MEADRAIN DM CITY 1500.0

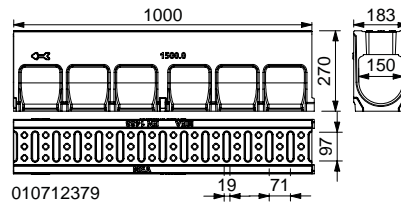

### MEADRAIN DM CITY 1500 příslušenství



MEADRAIN DM CITY 1500

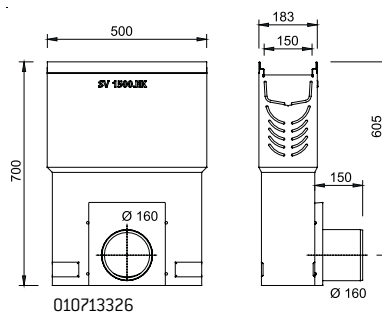

MEADRAIN DM CITY 1500 čelní stěny

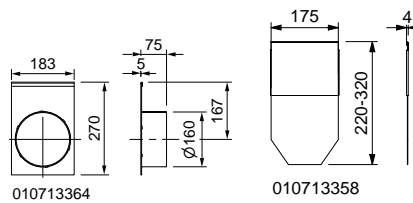

## MEADRAIN DL 1500

### Polymerbetonové monolitické žlaby

Světlá šířka 150 mm, celková šířka 183 mm. Bez spádu dna. Pro zátěžové třídy A15-D400 kN podle ČSN EN 1433. Zátěžové třídy jsou doporučeny při zabudování podle instalačních podmínek.

#### MEADRAIN DL 1500

Název produktu	Délka (mm)	Stavební výška (mm)	Otevřený povrch Ø cm <sup>2</sup> /m povrch	Obj. číslo	kg/ks	poče/ paleta	MG
MEADRAIN DL 1500.0 žlab bez spádu, zatížení D400 kN- 1 m	1000	270	314	010712379	47,03	12	MD

### MEADRAIN DL 1500 příslušenství

MEADRAIN DL 1500.0 jsou komptaktibilní s příslušenstvím žlabů **MEADRAIN SV/SE/SG 1510** and **SV/SE/SG 1510**.

#### MEADRAIN DL 1500 revizní díl

Název produktu	Délka (mm)	Stavební výška (mm)	Obj. číslo	kg/ks	poče/ paleta	MG
MEADRAN SV 1510.1- 0,5 m <sup>5) 14) **)</sup>	500	270	010713340	13,00	24	MD
MEADRAIN SE 1510.1- 0,5 m <sup>5) 14) *) **)</sup>	500	270	010713417	14,44	24	MD
MEADRAIN SG 1510.1- 0,5 m <sup>5) 14) *) **)</sup>	500	270	010713688	14,07	24	MD

#### MEADRAIN DL 1500 vpust'

Název produktu	Délka (mm)	Stavební výška (mm)	Obj. číslo	kg/ks	poče/ paleta	MG
MEADRAIN SV 1500 Vpust vč. kalové jímky; pro napojení DN150; dl. 0,5m <sup>**)</sup>	500	700	010713326	37,90	8	MD
MEADRAIN SE 1500.EK160 vpust- 0,5 m <sup>*) **)</sup>	500	690	010713424	37,90	8	MD
MEADRAIN SG 1500.EK160 vpust- 0,5 m + koš <sup>*) **)</sup>	500	690	010713718	37,90	8	MD
MEADRAIN SV 1500 vpust DN200 <sup>**)</sup>	500	700	010713324	37,30	8	MD

#### MEADRAIN DL 1500 čelní stěny

Název produktu	Materiál	Stavební výška (mm)	Stavební výška 2 (mm)	Obj. číslo	kg/ks	poče/ paleta	MG
MEADRAIN SV/SG 1500-20. SE Čelní stěna	Pozinkovaná ocel	220	320	010713358	0,50	1	MD
MEADRAIN SE1500-20.SE čelní stěna plná <sup>*)</sup>	Nerez ocel	220	320	010713426	0,50	1	MD
MEADRAIN SV/SG 1510.E Čelní stěna s nátrubkem DN 160 mm	Pozinkovaná ocel	270	-	010713364	1,13	1	MD
MEADRAIN SE1510.E čelní stěna s nátrubkem DN160 <sup>*)</sup>	Nerez ocel	270	-	010713430	0,85	1	MD

> **POZNÁMKA** Podrobné vysvětlení poznámek pod čarou naleznete na straně 330.

## MEA 150 ROŠTY



Mřížkový rošt 30/10

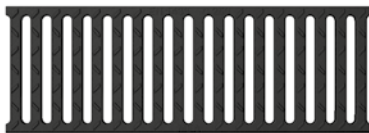

Můstkový rošt litina

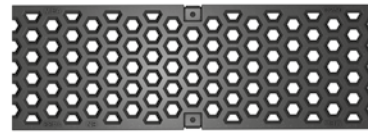

Designový rošt HONEYCOMB litina

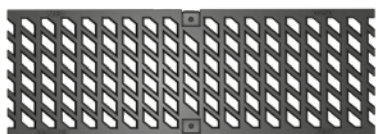

Designový rošt BAVARIA litina

## MEADRAIN DL 1500 rošty

Rošty s bezešroubovým uchycením CLIPFIX. Pro zátěžové třídy A15- D400 kN podle ČSN EN 1433.

## MEA 150 Rošty pro zatížení D 400 kN s bezešroubovým uchycením CLIPFIX \*\*)

Název produktu	Materiál	Délka (mm)	Otevřený povrch Ø cm <sup>2</sup> /m povrch	Obj. číslo	kg/ks	poče/ paleta	MG
MEA 150 litinový můstkový rošt 12/147- 0,5m CLIPFIX **)*****)	Litina	500	610	010712840	6,25	140	GR
MEA 150 rošt BAVARIA D400 kN- 0,5 m CLIPFIX **)*****)	Litina	500	445	010713288	5,93	104	GR
MEA 150 rošt HONEYCOMB- 0,5 m CLIPFIX **)*****)	Litina	500	336	010713284	5,98	104	GR
MEA 150 mřížkový pozinkovaný rošt 30/10- 0,5 m CLIPFIX **)***	Pozinko- vaná ocel	500	1338	010152347	5,00	100	GR
MEA 150 mřížkový nerezový rošt 30/10- 0,5 m CLIPFIX **)***	Nerez ocel	500	1338	010152363	5,00	204	GR

## Roštový hák

Název produktu	Materiál	Obj. číslo	kg/ks	poče/ paleta	MG
MEADRAIN / MEARIN roštový hák	Pozinko- vaná ocel	010152115	0,23	1	GR

## MEA 150 CLIFIX ochrana proti odcizení

Název produktu	Materiál	Obj. číslo	kg/ks	poče/ paleta	MG
MEA 150 CLIFIX ochrana proti zcizení- sada 10 ks	Plastové, Nerez ocel	010714707	1,20	1	GR

> **POZNÁMKA** Podrobné vysvětlení poznámek pod čarou naleznete na straně 330.



POZNÁMKY

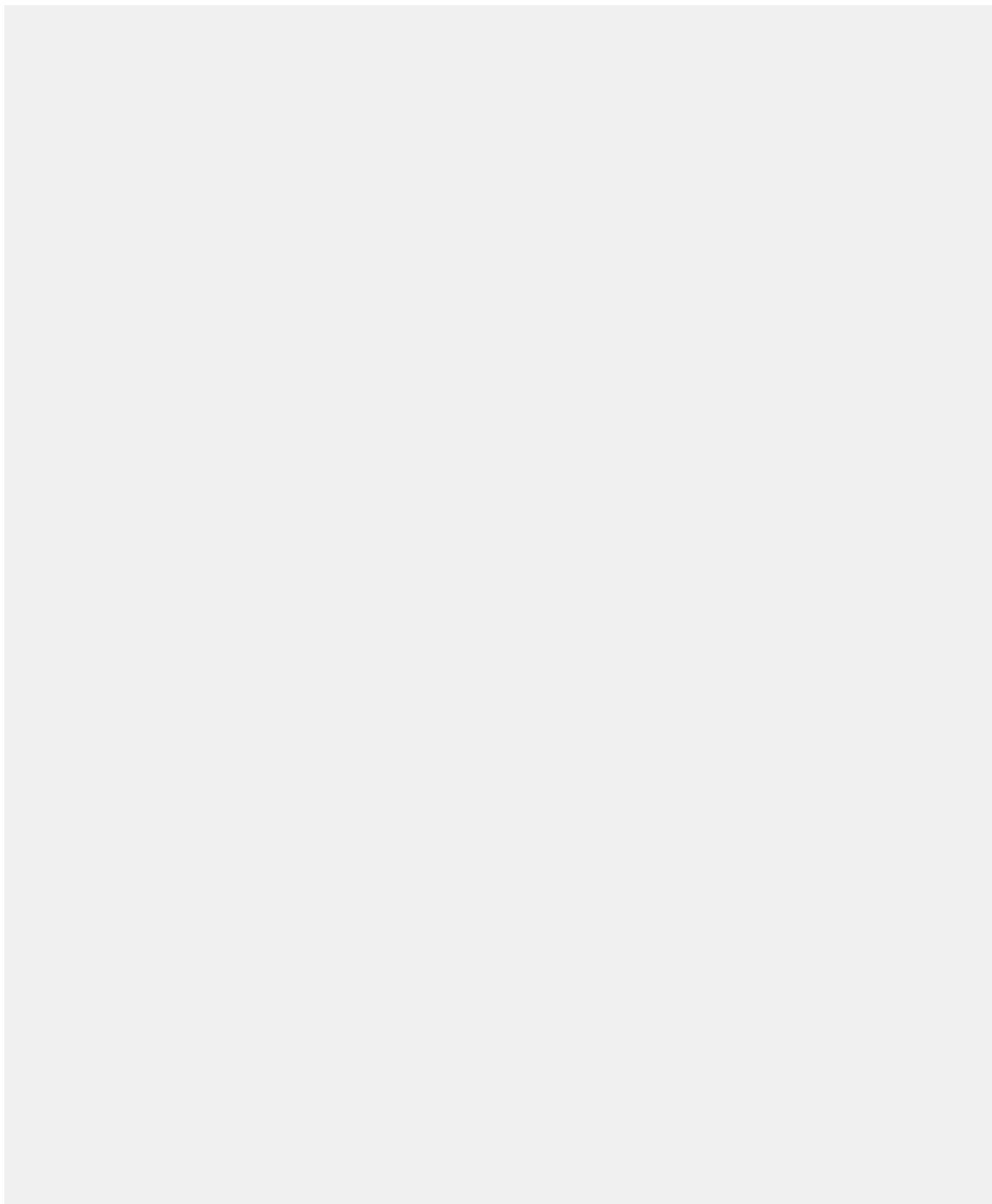

## MEADRAIN | 200

A 15 B 125 C 250 D 400\*\*

### MEADRAIN DM CITY 2000

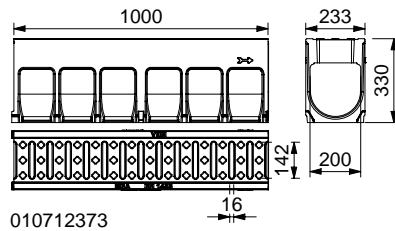

010712373

MEADRAIN DM CITY 2000

### MEADRAIN DM CITY 2000 příslušenství

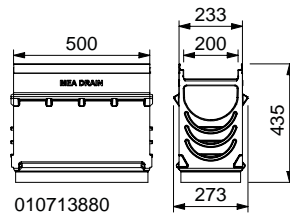

010713880

MEADRAIN SV 2000.SK-OT NA

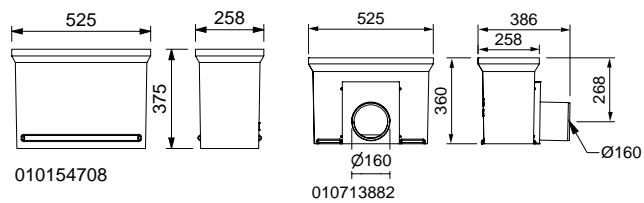

010154708

010713882

MEADRAIN 2000 SK-ZT  
SK-UT-KRÁTKÁ

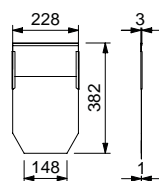

010714320

MEADRAIN DM CITY 2000 horní díl vpusti

## MEADRAIN DL 2000

### Polymerbetonové monolitické žlaby

Světlá šířka 200 mm, celková šířka 233 mm. Bez spádu dna. Pro zátěžové třídy A15-D400 kN podle ČSN EN 1433. Zátěžové třídy jsou doporučeny při zabudování podle instalačních podmínek.

#### MEADRAIN DL 2000

Název produktu	Délka (mm)	Stavební výška (mm)	Otevřený povrch $\varnothing$ cm <sup>2</sup> /m povrch	Obj. číslo	kg/ks	poče/paleta	MG
MEADRAIN DL 2000.0 žlab bez spádu; dl. 1m, zatížení D400 kN	1000	330	300	010712373	70,45	9	MD

## MEADRAIN DM CITY 2000 příslušenství

MEADRAIN DM CITY 2000.0 jsou kompatibilní s příslušenstvím žlabů **MEADRAIN SV/SE/SG NA 2020** and **SV/SE/SG NA 2020**.

#### MEADRAIN DL 2000 vpustí

Název produktu	Délka (mm)	Stavební výška (mm)	Obj. číslo	kg/ks	poče/paleta	MG
MEADRAIN SV 2000 horní díl vpusti **)	500	435	010713880	25,42	12	MD
MEADRAIN SE 2000 horní díl vpusti- 0,5 m *)**)	500	435	010713894	25,76	12	MD
MEADRAIN SG 2000 horní díl vpusti- 0,5 m **)	500	435	010713906	26,30	12	MD
MEADRAIN 2000 mezi kus z polymerbetonu pro těžkou zátěž	525	375	010154708	25,20	12	MD
MEADRAIN 2000 spodní díl krátký s předformovaným otvorem DN160	525	360	010713882	23,69	4	MD
MEADRAIN 2000 spodní díl vpusti krátký s předformovaným otvorem DN200	525	360	010713883	23,70	4	MD
MEA 150/200 plastový koš do vpusti *)	-	-	010710153	3,10	130	MD

> **POZNÁMKA** Podrobné vysvětlení poznámek pod čarou naleznete na straně 330.

## MEADRAIN DM CITY 2000 rošty



mřížkový pozinkový rošt



litinový můstkový rošt



rošt BAVARIA litina



rošt HONEYCOMB

## MEADRAIN DL 2000 rošty

Rošty s bežeroubovým uchycením CLIPFIX. Pro zátěžové třídy A15- D400 kN podle ČSN EN 1433.

## MEA 200 Rošty pro zatížení D 400 kN s bežeroubovým uchycením CLIPFIX \*\*)

Název produktu	Materiál	Délka (mm)	Otevřený povrch Ø cm <sup>2</sup> /m povrch	Obj. číslo	kg/ks	počet/ paleta	MG
MEA 200 litinový můstkový rošt 18/198- 0,5m CLIPFIX **)*****)	Litina	500	1066	010712848	7,50	60	GR
MEA 200 rošt BAVARIA- 0,5 m CLIPFIX *)***)*****)	Litina	500	593	010714094	7,06	54	GR
MEA 200 rošt HONEYCOMB- 0,5 m CLIPFIX *)***)*****)	Litina	500	448	010714090	7,19	54	GR
MEA 200 mřížkový pozinkový rošt 25/10- 0,5 m CLIPFIX *)***)	Pozinko- vaná ocel	500	1726	010152357	6,50	300	GR
MEA 200 mřížkový nerezový rošt 25/10- 0,5 m CLIPFIX *)***)	Nerez ocel	500	1726	010152367	6,50	100	GR

## Roštový hák

Název produktu	Materiál	Obj. číslo	kg/ks	počet/ paleta	MG
MEADRAIN / MEARIN roštový hák	Pozinko- vaná ocel	010152115	0,23	1	GR

## MEA 200 CLIFIX ochrana proti odcizení

Název produktu	Materiál	Obj. číslo	kg/ks	počet/ paleta	MG
MEA 200 CLIFIX ochrana proti zcizení- sada 10 ks	Nerez ocel, Plastové	010714709	1,20	1	GR

> **POZNÁMKA** Podrobné vysvětlení poznámek pod čarou naleznete na straně 330.

POZNÁMKY

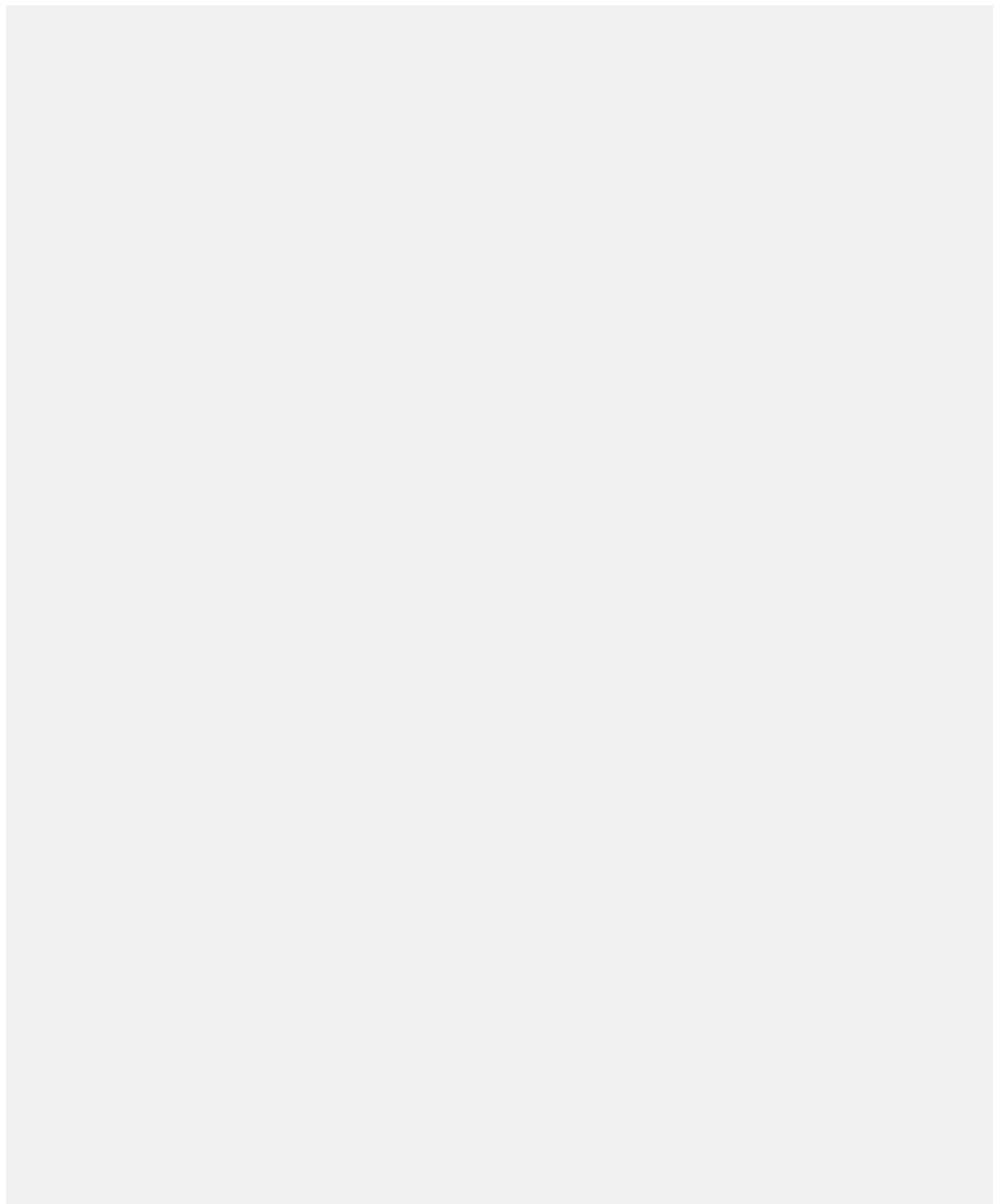

## MEADRAIN | 100

A15 B 125 C 250 D 400\*\*

### MEADRAIN DM 1010



MEADRAIN DM 1010.0

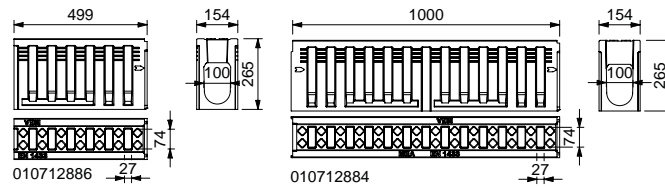

### MEADRAIN DM 1010 příslušenství



MEADRAIN DM 1010.R  
MEADRAIN DM 1010.EK

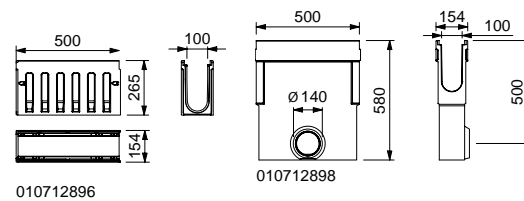

MEADRAIN DM 1010.SE čelní stěny

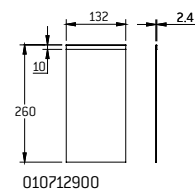

### MEADRAIN DM 1010 ROŠTY



litinový můstkový rošt

## MEADRAIN DM 1000

### Polymerbetonové monolitické žlaby

Světlá šířka 100 mm, celková šířka 154 mm. Bez spádu dna. Pro zátěžové třídy A15-F900 kN podle ČSN EN 1433. Zátěžové třídy jsou doporučeny při zabudování podle instalačních podmínek.

#### MEADRAIN DM 1010 pro třídu zatížení F 900

Název produktu	Délka (mm)	Stavební výška (mm)	Otevřený povrch Ø cm <sup>2</sup> /m povrch	Obj. číslo	kg/ks	poče/ paleta	MG
DM 1010.0 žlab bez spádu F900- 1 m	1000	265	288	010712884	46,98	15	MD
DM 1010.0 žlab bez spádu F900- 1 m černý	1000	265	288	010712885	47,00	15	MD
DM 1010.1 žlab bez spádu F900- 0,5 m *)	500	265	288	010712886	23,50	30	MD

#### DM 1010. DAR I žlab bez spádu

Název produktu	Délka (mm)	Stavební výška (mm)	Otevřený povrch Ø cm <sup>2</sup> /m proběžná	Otevřený povrch Ø cm <sup>2</sup> /m povrch	Obj. číslo	kg/ks	poče/ paleta	MG
DM 1010.0 DAL I žlab bez spádu; boční vtoky vlevo pro porézní asfalt; D400- 1m *)	1000	265	91	288	010712889	46,30	15	MD
DM 1010.1 DAL I žlab bez spádu; boční vtoky vlevo pro porézní asfalt; D400- 0,5m *)	500	265	91	288	010712891	23,20	30	MD
DM 1010.0 DAR I žlab bez spádu; boční vtoky vpravo pro porézní asfalt; D400- 1m *)	1000	265	91	288	010712893	46,30	15	MD
DM 1010.1 DAR I žlab bez spádu; boční vtoky vpravo pro porézní asfalt; D400- 0,5m *)	500	265	91	288	010712895	23,20	30	MD

#### DM 1010.1 DAR II žlab bez spádu

Název produktu	Délka (mm)	Stavební výška (mm)	Otevřený povrch Ø cm <sup>2</sup> /m proběžná	Otevřený povrch Ø cm <sup>2</sup> /m povrch	Obj. číslo	kg/ks	poče/ paleta	MG
DM 1010.0 DAL II žlab bez spádu; boční vtoky vlevo pro porézní asfalt; D400- 1m *)	1000	265	156	288	010712888	45,60	15	MD
DM 1010.1 DAL II žlab bez spádu; boční vtoky vlevo pro porézní asfalt; D400- 0,5m *)	500	265	156	288	010712890	22,80	30	MD
DM 1010.0 DAR II žlab bez spádu; boční vtoky vpravo pro porézní asfalt; D400- 1m *)	1000	265	156	288	010712892	45,60	15	MD
DM 1010.1 DAR II žlab bez spádu; boční vtoky vpravo pro porézní asfalt; D400- 0,5m *)	500	265	156	288	010712894	22,80	30	MD

> **POZNÁMKA** Podrobné vysvětlení poznámek pod čarou naleznete na straně 330.

## MEADRAIN | 100

A 15 B 125 C 250 D 400\*\* E 600\*\* F 900\*\*

### MEADRAIN DM 1000 příslušenství

#### MEADRAIN DM 1010 revizní díl

Název produktu	Délka (mm)	Stavební výška (mm)	Obj. číslo	kg/ks	poče/paleta	MG
DM 1010.R revizní díl- 0,5 m <sup>21)</sup>	500	265	010712896	17,63	30	MD

#### MEADRAIN DM 1010 vpust'

Název produktu	Délka (mm)	Stavební výška (mm)	Obj. číslo	kg/ks	poče/paleta	MG
DM 1010 vpust'- 0,5 m- bez koše <sup>21)</sup>	500	580	010712898	25,18	10	MD
MEADRAIN 1000.EK plastový kalový koš	440	264	010710065	0,38	1	MD

#### MEADRAIN DM 1000 čelní stěny

Název produktu	Materiál	Stavební výška (mm)	Obj. číslo	kg/ks	poče/paleta	MG
DM 1010 čelo plné, pozinkovaná ocel	Pozinkovaná ocel	260	010712900	0,32	1	MD

### MEADRAIN DM 1000 rošty

Pro zátěžové třídy A15- F900 kN podle ČSN EN 1433.

#### MADRAIN DM 1000 rošt F 900 kN s bezšroubovým uchycením PROFIX

Název produktu	Materiál	Délka (mm)	Otevřený povrch $\varnothing$ cm <sup>2</sup> /m povrch	Obj. číslo	kg/ks	poče/paleta	MG
MEADRAIN Rošt EN 1000 litinový můstkový 12/100- 0,5 m <sup>***)*****)</sup>	Litina	500	368	010153094	4,60	208	MD

#### Zajištění roštu EN

Název produktu	Materiál	Obj. číslo	kg/ks	poče/paleta	MG
Zajištění roštu EN; šroub M8x25/8,8 (4ks/rošt); černý pozink	Pozinkovaná ocel	010153096	0,02	1	MD
Zajištění roštu EN; šroub M8x25/8,8 (4ks/rošt); nerez <sup>*)</sup>	Nerez ocel	010153098	0,02	1	MD

> **POZNÁMKA** Podrobné vysvětlení poznámek pod čarou naleznete na straně 330.



POZNÁMKY

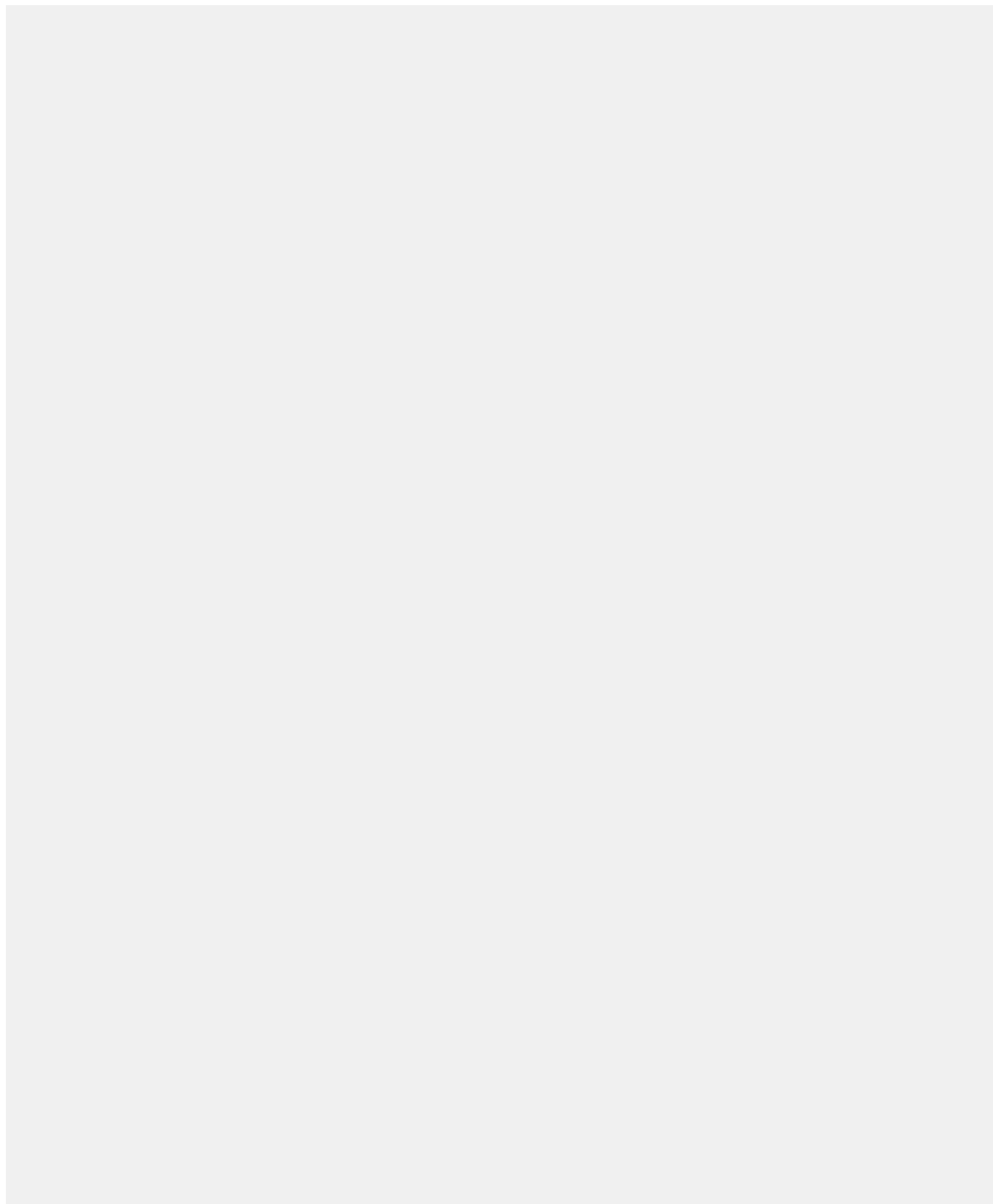

## MEADRAIN | 150

A 15 B 125 C 250 D 400 E 600 F 900

### MEADRAIN DM 1500

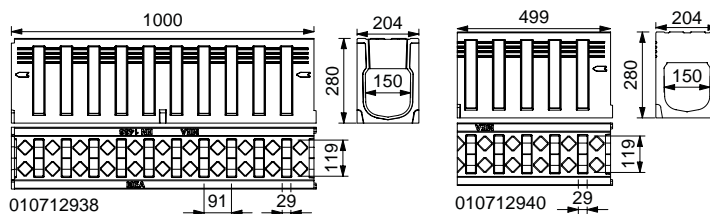

MEADRAIN DM 1500

### MEADRAIN DM 1500 příslušenství



MEADRAIN DM 1500.R  
DM 1500.SK-OT

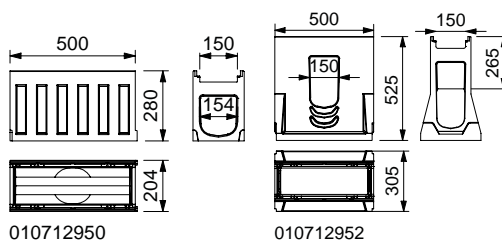

MEADRAIN DM 1500.SE čelní stěny

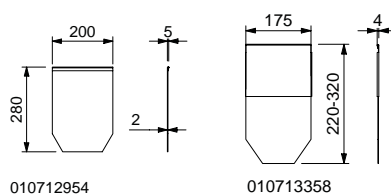

## MEADRAIN DM 1500/1540

### Polymerbetonové monolitické žlaby

Světlá šířka 150 mm, celková šířka 204 mm. Bez spádu dna. Pro zátěžové třídy A15- F900 kN podle ČS EN 1433. Zátěžové třídy jsou doporučené při zabudování podle instalačních podmínek.

#### MEADRAIN DM 1500/1540 pro třídu zatížení F 900

Název produktu	Délka (mm)	Stavební výška (mm)	Otevřený povrch Ø cm <sup>2</sup> /m povrch	Obj. číslo	kg/ks	poče/paleta	MG
DM 1500.0/280 žlab bez spádu F900- 1 m	1000	280	377	010712938	63,80	12	MD
DM 1500.0 žlab bez spádu- 1 m černý	1000	280	377	010712939	63,00	12	MD
DM 1500.1/280 žlab bez spádu F900- 0,5 m *)	500	280	377	010712940	32,00	24	MD
DM 1500.1 žlab bez spádu- 0,5 m černý	500	280	377	010712941	32,00	24	MD
DM 1540.0 žlab bez spádu F900- 1 m	500	480	388,5	010712902	88,13	10	MD
DM 1540.1 žlab bez spádu F900- 0,5 m	500	480	377	010712904	43,00	20	MD

#### MEADRAIN DM 1500/1540 DAL II

Název produktu	Délka (mm)	Stavební výška (mm)	Otevřený povrch Ø cm <sup>2</sup> /m proběžná	Otevřený povrch Ø cm <sup>2</sup> /m povrch	Obj. číslo	kg/ks	poče/paleta	MG
MEADRAIN DM1500.0 DAL II *)	1000	280	116	377	010712956	62,17	12	MD
MEADRAIN DM 1500.1 DAL II- 0,5 m *)	500	280	116	377	010712958	31,50	24	MD
MEADRAIN DM 1500.0 DAR II- 1 m *)	1000	280	116	377	010712946	62,00	1	MD
MEADRAIN DM 1500.1 DAR II- 0,5 m *)	500	280	116	377	010712948	31,50	1	MD
DM 1540.0 žlab bez spádu; postranní otevřené vtoky na levé straně D400- 1 m	1000	480	116	377	010712906	85,50	1	MD
DM 1540.1 žlab bez spádu; postranní otevřené vtoky na levé straně D400- 0,5 m	500	480	116	377	010712908	43,00	1	MD
DM 1540.0 žlab bez spádu; postranní otevřené vtoky na pravé straně D400- 1 m	1000	480	116	377	010712910	85,50	1	MD
DM 1540.1 žlab bez spádu; postranní otevřené vtoky na pravé straně D400- 0,5 m	500	480	116	377	010712912	43,00	1	MD

## MEADRAIN DM 1500/1540 příslušenství

#### MEADRAIN DM 1500/1540 revizní díl

Název produktu	Délka (mm)	Stavební výška (mm)	Obj. číslo	kg/ks	poče/paleta	MG
DM 1500.0 R revizní díl- 0,5 m <sup>21)</sup>	500	280	010712950	20,70	18	MD
DM 1540.R revizní díl- 0,5 m	500	480	010712914	36,50	12	MD

> **POZNÁMKA** Podrobné vysvětlení poznámek pod čarou naleznete na straně 330.

## MEADRAIN DM 1500 Rošty

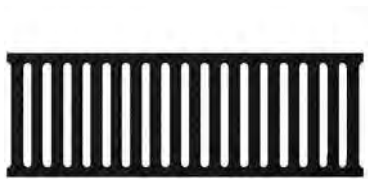

litinový můstkový rošt

## MEADRAIN DM 1500/1540 vpustí

Název produktu	Délka (mm)	Stavební výška (mm)	Obj. číslo	kg/ks	poče/paleta	MG
DM 1500 horní díl vpusti- 0,5 m <sup>21)</sup>	500	525	010712952	41,57	12	MD
DM 1540 horní díl vpusti- 0,5 m	500	525	010712916	43,86	12	MD
MEADRAIN mezi díl vpusti pro rozšíření stavební výšky; EN 1500/2000/3000; ENS 2000/3000/4000; DM 1500/2000; MEAKERB; Mearin Plus/Expert 3000- 0,524 m	524	375	010154709	23,31	12	MD
MEADRAIN spodní díl vpusti krátký s hrdlem DN160; EN 1500/2000/3000; ENS 2000/3000/4000; DM 1500/2000; MEAKERB- 0,524 m	524	335	010154726	25,16	4	MD
MEADRAIN spodní díl vpusti krátký s hrdlem DN200; EN 1500/2000/3000; ENS 2000/3000/4000; DM 1500/2000; MEAKERB- 0,524 m	524	335	010154728	27,00	4	MD
MEADRAIN kalový koš; pozink. ocel; EN 1500; DM 1500	-	-	010151846	3,54	60	MD

## MEADRAIN DM 1500/1540 čelní stěny

Název produktu	Materiál	Stavební výška (mm)	Obj. číslo	kg/ks	poče/paleta	MG
DM 1500 čelo plné pro začátek a konec žlabu, pozinkovaná ocel	Polymer-beton	280	010712954	0,66	1	MD
DM 1540 čelo plné pro začátek a konec žlabu, pozinkovaná ocel	Pozinkovaná ocel	480	010712918	1,15	1	MD

> **POZNÁMKA** Podrobné vysvětlení poznámek pod čarou naleznete na straně 330.

## MEADRAIN DM 1500 rošty

Pro zátěžové třídy A15- F900 kN podle ČSN EN 1433.

### MEADRAIN DM 1500 litinový rošt D 400 kN

Název produktu	Materiál	Délka (mm)	Otevřený povrch Ø cm <sup>2</sup> /m povrch	Obj. číslo	kg/ks	poče/ paleta	MG
MEADRAIN Rošt EN 1500 litinový můstkový 12/150- 0,5 m <sup>**)</sup> *****) <sup>*)</sup>	Litina	500	630	010151173	6,20	130	MD

### MEADRAIN DM 1500 litinový rošt F 900 kN

Název produktu	Materiál	Délka (mm)	Otevřený povrch Ø cm <sup>2</sup> /m povrch	Obj. číslo	kg/ks	poče/ paleta	MG
MEADRAIN Rošt EN 1500 litinový- 0,5 m <sup>**)</sup> *****) <sup>*)</sup>	Litina	500	523	010151169	8,00	120	MD

### Zajištění roštu EN

Název produktu	Materiál	Obj. číslo	kg/ks	poče/ paleta	MG
Zajištění roštu EN; šroub M8x25/8,8 (4ks/rošt); černý pozink	Pozinko- vaná ocel	010153096	0,02	1	MD
Zajištění roštu EN; šroub M8x25/8,8 (4ks/rošt); nerez <sup>*)</sup>	Nerez ocel	010153098	0,02	1	MD

> **POZNÁMKA** Podrobné vysvětlení poznámek pod čarou naleznete na straně 330.

**MEADRAIN | 200**

A 15 B 125 C 250 D 400 E 600 F 900

**MEADRAIN DM 2000**

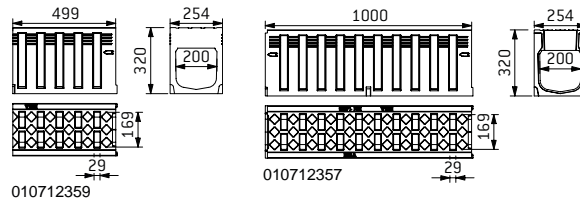

**MEADRAIN DM 2000**

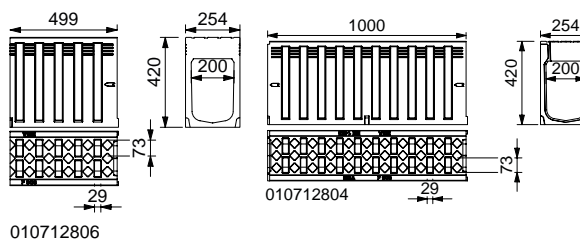

**MEADRAIN DM 2020**

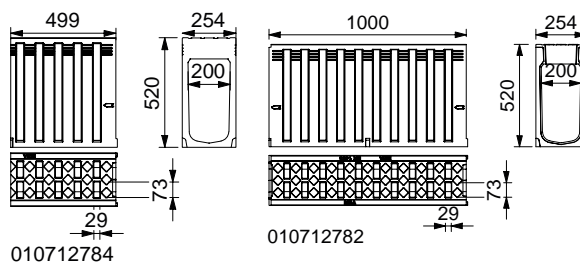

**MEADRAIN DM 2040**

## MEADRAIN DM 2000

### Polymerbetonové monolitické žlaby

Světlá šířka 200 mm, celková šířka 254 mm. Bez spádu dna. Pro zatížení třídy A15- F900 kN podle ČSN EN 1433. Zátěžové třídy jsou doporučené při zabudování podle instalačních podmínek.

#### MEADRAIN DM 2000/2020/2040 pro třídu zatížení F 900

Název produktu	Délka (mm)	Stavební výška (mm)	Otevřený povrch Ø cm <sup>2</sup> /m povrch	Obj. číslo	kg/ks	poče/ paleta	MG
DM 2000.0 žlab bez spádu F900- 1 m	1000	320	560	010712357	79,36	9	MD
DM 2000.0 žlab bez spádu F900- 1 m čený	1000	320	560	010712361	77,00	9	MD
DM 2000.1 žlab bez spádu F900- 0,5 m *)	500	320	560	010712359	38,71	18	MD
DM 2000.1 žlab bez spádu F900- 0,5 m černý	500	320	560	010712363	38,00	18	MD
DM 2020.0 žlab bez spádu D400- 1 m *)	1000	420	560	010712804	92,40	8	MD
DM 2020.1 žlab bez spádu D400- 0,5 m *)	500	420	560	010712806	45,00	16	MD
DM 2040.0 žlab bez spádu D400- 1 m *)	1000	520	560	010712782	103,10	8	MD
DM 2040.1 žlab bez spádu D400- 0,5 m *)	500	520	560	010712784	51,26	16	MD

## MEADRAIN DM 2000 příslušenství

#### MEADRAIN DM 2000/2020/2040/2050 revizní díl

Název produktu	Délka (mm)	Stavební výška (mm)	Obj. číslo	kg/ks	poče/ paleta	MG
DM 2000.R revizní díl- 0,5 m <sup>21)</sup>	500	320	010712381	23,50	8	MD
DM 2000.R/A revizní díl s hrdlem DN200- 0,5 m <sup>21) *)</sup>	500	320	010712382	26,00	4	MD
DM 2020.R revizní díl- 0,5 m <sup>21) *)</sup>	500	420	010712818	34,03	8	MD
DM 2020.R/A revizní díl s hrdlem DN200- 0,5 m <sup>21) *)</sup>	500	420	010712820	34,19	4	MD
DM 2040.R revizní díl- 0,5 m <sup>21) *)</sup>	500	520	010712786	36,00	12	MD

#### MEADRAIN DM 2000/2020/2040/2050 vpust'

Název produktu	Délka (mm)	Stavební výška (mm)	Obj. číslo	kg/ks	poče/ paleta	MG
DM 2000 horní díl vpusti- 0,5 m <sup>21)</sup>	500	365	010712369	25,00	8	MD
DM 2020 SK-OT horní díl vpusti- 0,5 m <sup>21) *)</sup>	500	465	010712816	36,00	8	MD
DM 2040 horní díl vpusti- 0,5 m <sup>21) *)</sup>	500	615	010712798	45,72	9	MD
MEADRAIN mezi díl vpusti pro rozšíření stavební výšky; EN 1500/2000/3000; ENS 2000/3000/4000; DM 1500/2000; MEAKERB; Mearin Plus/Expert 3000- 0,524 m	524	375	010154709	23,31	12	MD
MEADRAIN spodní díl vpusti krátký s hrdlem DN160; EN 1500/2000/3000; ENS 2000/3000/4000; DM 1500/2000; MEAKERB- 0,524 m	524	335	010154726	25,16	4	MD
MEADRAIN spodní díl vpusti krátký s hrdlem DN200; EN 1500/2000/3000; ENS 2000/3000/4000; DM 1500/2000; MEAKERB- 0,524 m	524	335	010154728	27,00	4	MD
MEADRAIN 2000 kalový koš; pozink. ocel; EN 2000; ENS 2000; DM 2000	-	-	010154717	3,89	1	MD

> **POZNÁMKA** Podrobné vysvětlení poznámek pod čarou naleznete na straně 330.

## MEADRAIN | 200

A 15 B 125 C 250 D 400 E 600 F 900

### MEADRAIN DM 2000 PŘÍSLUŠENSTVÍ

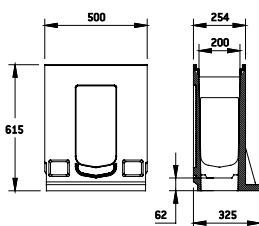
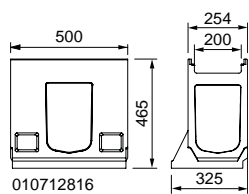

#### MEADRAIN DM 2000

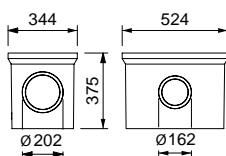

#### MEA SK-ZT

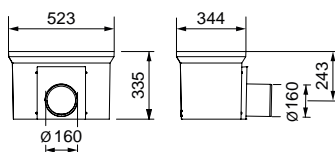

#### MEA SK-UT KRÁTKÁ

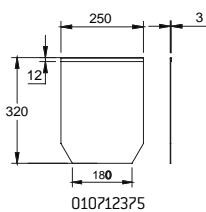
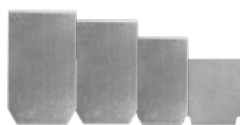

#### MEADRAIN DM 2000 čelní stěny

### MEADRAIN DM 2000 ROŠTY



#### litinový můstkový rošt



## MEADRAIN DM 2000 příslušenství

### MEADRAIN DM 2000 čelní stěny

Název produktu	Materiál	Stavební výška (mm)	Obj. číslo	kg/ks	poče/paleta	MG
DM 2000 čelo plné; pozink.	Pozinkovaná ocel	320	010712375	0,93	6	MD
DM 2020 čelo plné; pozink. *)	Pozinkovaná ocel	420	010712822	1,26	1	MD
DM 2040 čelo plné; pozink. *)	Pozinkovaná ocel	520	010712800	0,70	1	MD

### MEADRAIN DM 2000 rošty

Pro zátěžové třídy A15- F900 kN podle ČSN EN 1433.

#### MEADRAIN DM 2000 rošt třídy zatížení D 400 kN

Název produktu	Materiál	Délka (mm)	Otevřený povrch Ø cm <sup>2</sup> /m povrch	Obj. číslo	kg/ks	poče/paleta	MG
MEADRAIN rošt EN 2000 litinový můstkový 18/96- 0,5 m **)*****) *)	Litina	500	962	010154236	7,27	54	MD

#### MEADRAIN DM 2000 rošt třídy zatížení F 900 kN

Název produktu	Materiál	Délka (mm)	Otevřený povrch Ø cm <sup>2</sup> /m povrch	Obj. číslo	kg/ks	poče/paleta	MG
MEADRAIN Rošt litina- 0,5 m **)*****) *)	Litina	500	960	010154237	11,34	80	MD

### Zajištění roštu EN

Název produktu	Materiál	Obj. číslo	kg/ks	poče/paleta	MG
Zajištění roštu EN; šroub M8x25/8,8 (4ks/rošt); černý pozink	Pozinkovaná ocel	010153096	0,02	1	MD
Zajištění roštu EN; šroub M8x25/8,8 (4ks/rošt); nerez *)	Nerez ocel	010153098	0,02	1	MD

> **POZNÁMKA** Podrobné vysvětlení poznámek pod čarou naleznete na straně 330.