

WŁAŚCIWOŚCI MATERIAŁU

STAL OCYNKOWANA	Blacha stalowa cynkowana zanurzeniowo EN 10142 DX51-Z275
STAL NIERDZEWNA	Stal nierdzewna 1.4301 (V2A)

Pod wpływem tlenu stale nierdzewne tworzą gęstą warstwę tlenku chromu (warstwa pasywna) chroniącą przed korozją. Zanieczyszczenie czynnikami środowiskowymi, takimi jak rdza nalotowa, dwutlenek siarki, cząstki sadzy, sól drogową, sól kuchenna, cieczy wodne zawierające chlorki, może prowadzić do trwałego uszkodzenia warstwy ochronnej.

Dlatego konieczne jest regularne czyszczenie produktów ze stali nierdzewnej. W żadnym wypadku nie należy używać zwykłej wełny stalowej ani stalowych szczotek do czyszczenia, ponieważ w wyniku ścierania może tworzyć się obca rdza.

Zalecamy czyszczenie dyszami parowymi i/lub szczotkami niezawierającymi stali, przy użyciu odpowiednich (bez kwasów wodorowych) środków do czyszczenia stali nierdzewnej.

OBSZAR STOSOWANIA

Elementy budowlane do ochrony budowli przed penetracją wilgoci w obszarach wrażliwych rejonów drzwi tarasowych, tarasów, fasad, ogrodów dachowych, balkonów i innych otwartych przestrzeniach według wytycznych dla dachów płaskich, DIN 18195 i DIN 18040, części 1 i 2.

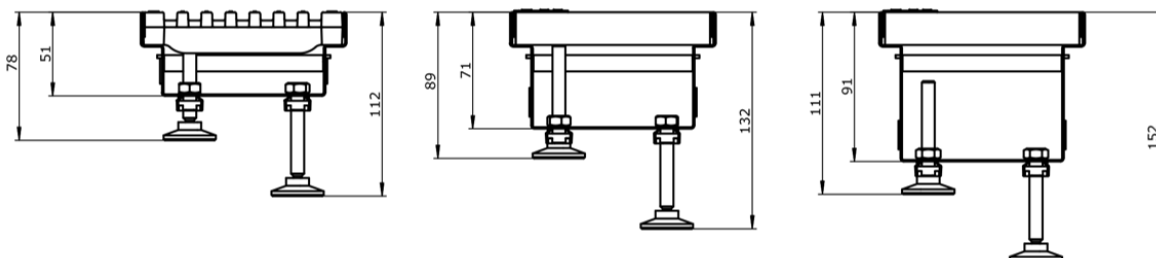
OBJAŚNIENIE SPOSOBU MOŻLIWOŚCI REGULACJI WYSOKOŚCI:

Stała wysokość	+ podwyższenie	Zakres regulacji wysokości
50 mm		78 – 112 mm
70 mm		89 – 132 mm
90 mm		111 – 152 mm

**MEATEC II 200 ZE STALI OCYNKOWANEJ LUB STALI NIERDZEWNEJ
STAŁA WYSOKOŚĆ BUDOWLANA / OPCJONALNIE ZMIENNA WYSOKOŚĆ BUDOWLANA Z NÓŻKAMI
REGULACYJNYMI**

System odwodnienia liniowego ze stali ocynkowanej lub stali nierdzewnej, w połączeniu z regulacją wysokości. Z obustronnymi szczelinami wlotowymi (zintegrowane listwy żwirowe). Optymalne połączenie progu drzwi i wentylacji elewacji przez bezprogowy korpus kanału. Indywidualnie docinany na długość, pasuje do standardowych szerokości ościeży, dzięki możliwości wyboru położenia nóżek regulacyjnych. Do montażu zgodnie z dyrektywą w sprawie dachów płaskich i normą DIN 18531. Umożliwia budowę „bez barier”, zgodnie z normą DIN 18040, część 1 i część 2. Śruba nierdzewna do montażu rusztu dostępna jako opcja.

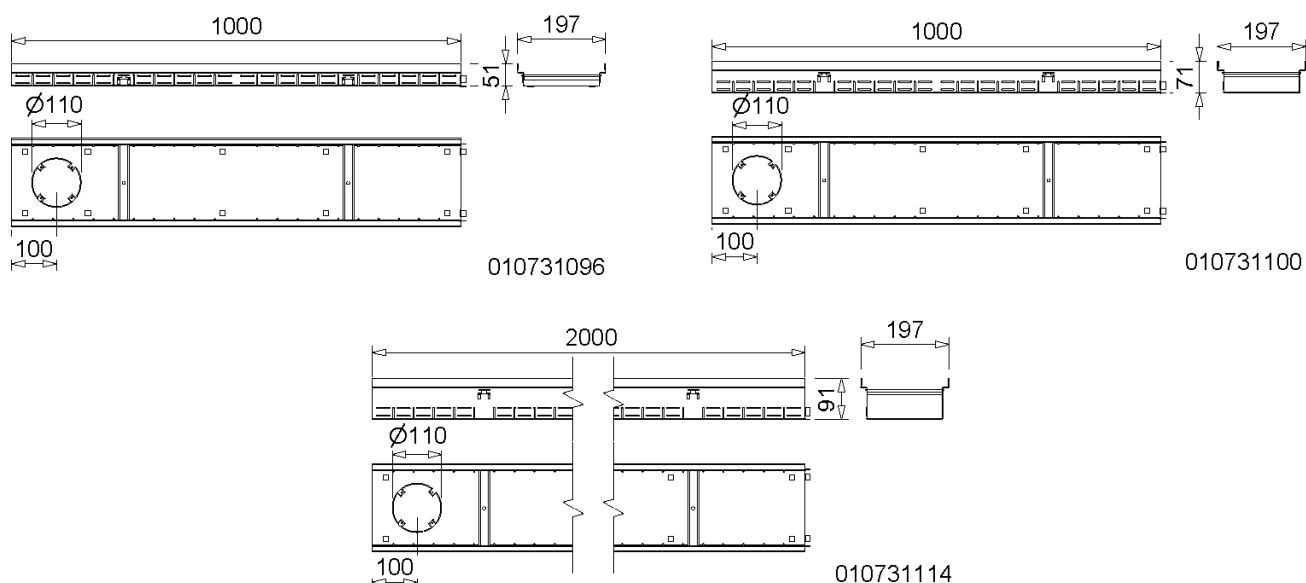
**MEATEC II V / E 200 KORPUS KANAŁU, STAŁA WYSOKOŚĆ, Z MOŻLIWOŚCIĄ PODŁĄCZENIA RURY
ODPŁYWOWEJ OD Ø 110 MM**

Opis	Indeks	Materiał	Długość [mm]	Wysokość [mm]	Waga [kg/szt.]
MEATEC II V200-F50 Korpus kanału-2 m	010731094	Stal ocynkowana	2000	50	5,20
MEATEC II V200-F50 Korpus kanału-1 m	010731096	Stal ocynkowana	1000	50	2,60
MEATEC II V200-F70 Korpus kanału-2 m	010731098	Stal ocynkowana	2000	70	6,00
MEATEC II V200-F70 Korpus kanału-1 m	010731100	Stal ocynkowana	1000	70	3,00
MEATEC II V200-F90 Korpus kanału-2 m	010731102	Stal ocynkowana	2000	90	6,60
MEATEC II V200-F90 Korpus kanału-1 m	010731104	Stal ocynkowana	1000	90	3,30
MEATEC II E200-F50 Korpus kanału-2 m *)	010731106	Stal nierdzewna	2000	50	5,20
MEATEC II E200-F50 Korpus kanału-1 m *)	010731108	Stal nierdzewna	1000	50	2,60
MEATEC II E200-F70 Korpus kanału-2 m *)	010731110	Stal nierdzewna	2000	70	6,00
MEATEC II E200-F70 Korpus kanału-1 m *)	010731112	Stal nierdzewna	1000	70	3,00
MEATEC II E200-F90 Korpus kanału-2 m *)	010731114	Stal nierdzewna	2000	90	6,60
MEATEC II E200-F90 Korpus kanału-1 m *)	010731116	Stal nierdzewna	1000	90	3,30

*) termin dostawy na zapytanie.

MEATEC II REGULACJA

Pasuje do wszystkich korpusów kanałów MEATEC II. Na element metrowy przypada 6 regulowanych nóżek a na element 2 metrowy, 10 sztuk.

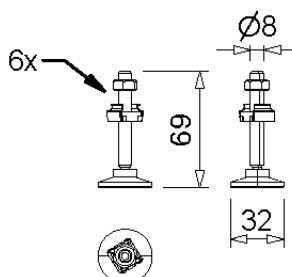

010731172

MEATEC II REGULACJA

Opis	Indeks	Materiał	kg/szt.
MEATEC II nóżki regulacji 6-pak ²⁴⁾	010731172	Stal nierdzewna	0,23

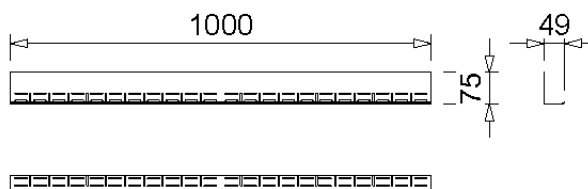
MEATEC II 200 AKCESORIA ZE STALI OCYNKOWANEJ LUB STALI NIERDZEWNEJ

010731166

MEATEC II LISTWA ŻWIROWA, MOŻE BYĆ UŻYWANY OBRÓCONY DO REGULACJI WYSOKOŚCI

Opis	Indeks	Materiał	Długość [mm]	Szerokość [mm]	Wysokość [mm]	Waga [kg/szt.]
MEATEC II V-listwa żwirowa-1 m	010731166	Stal ocynkowana	1000	75	49	0,97
MEATEC II E-listwa żwirowa-1 m *)	010731168	Stal nierdzewna	1000	75	49	0,97

*) termin dostawy na zapytanie.

24) potrzebne jest 6 szt. na 1 m korpusu kanału MEATEC II oraz elementu nasadowego MEATEC II. Na korpus kanału 2 metrowego potrzebne jest zastosowanie 10 szt. nóżek regulacyjnych.

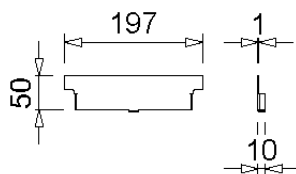

010731118

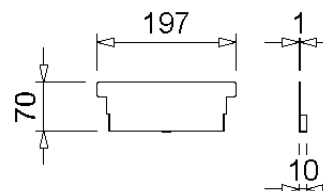

010731126

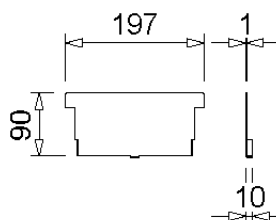

010731122

MEATEC II V / E 200 ŚCIANKI ZAMYKAJĄCE O STAŁEJ WYSOKOŚCI

Opis	Indeks	Materiał	Wysokość [mm]	Waga [kg/szt.]
MEATEC II V200-F50.SE Ścianka zamykająca	010731118	Stal ocynkowana	50	0,10
MEATEC II V200-F70.SE Ścianka zamykająca	010731120	Stal ocynkowana	70	0,13
MEATEC II V200-F90.SE Ścianka zamykająca	010731122	Stal ocynkowana	90	0,16
MEATEC II E200-F50.SE Ścianka zamykająca *)	010731124	Stal nierdzewna	50	0,10
MEATEC II E200-F70.SE Ścianka zamykająca *)	010731126	Stal nierdzewna	70	0,13
MEATEC II E200-F90.SE Ścianka zamykająca *)	010731128	Stal nierdzewna	90	0,16

*) termin dostawy na zapytanie.

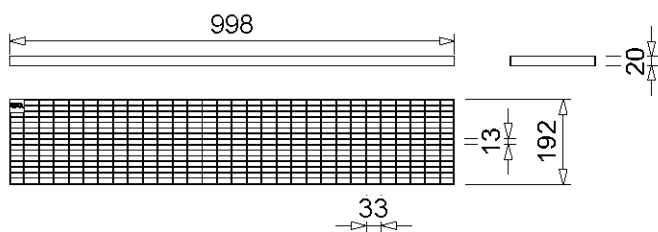
MEATEC II 200 RUSZTY PRZYKRYWAJĄCE

010730338

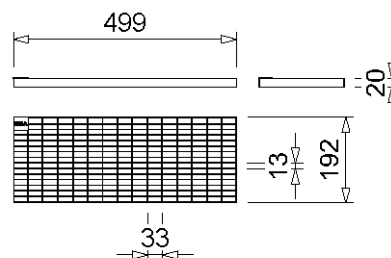

010730778

MEATEC II 200 KORPUS KANAŁU, RUSZTY PRZYKRYWAJĄCE, SZEROKOŚĆ CAŁKOWITA 192 MM

Opis	Indeks	Materiał	Długość [mm]	Pow.wlotu Ø cm²/m	Waga [kg/szt.]
MEATEC 200 ruszt kratowy-ocynk-1 m 30/10 przykręcany	010730338	Stal ocynkowana	1000	1550	3,90
MEATEC 200 ruszt kratowy-ocynk-0,5 m 30/10 przykręcany	010730772	Stal ocynkowana	500	1550	1,98
MEATEC 200 ruszt kratowy-V2A-1 m 30/10 przykręcany *)	010730342	Stal nierdzewna	1000	1550	3,68
MEATEC 200 ruszt kratowy V2A-0,5 m 30/10 przykręcany *)	010730778	Stal nierdzewna	500	1550	1,89

*) termin dostawy na zapytanie.

MEATEC II ROST-ŚRUBY ZABEZPIECZAJĄCE

Opis	Indeks	Materiał	Waga [kg/szt.]
MEATEC Śruby zabezpieczające ze stali nierdzewnej. Potrzebne 2 śruby na metr rusztu.	010730796	Stal nierdzewna	0,02

Niniejsze wydanie karty technicznej obowiązuje od sierpnia 2023 roku i do wydania uaktualnionej wersji zastępuje wcześniejsze publikacje. Aktualna wersja jest dostępna do pobrania na stronie www.mea-group.com.

MEATEC II PUNKTY REGULACYJNE I PŁASZCZYZNY CIĘCIA

Miejsce nóżek regulacyjnych i możliwości cięcia w celu dopasowania korpusów MEATEC II do standardowych szerokości okien.

