

WŁAŚCIWOŚCI MATERIAŁU

BETON	na bazie cementów z wypełniaczami mineralnymi, kruszywem i dodatkami
OBOWIĄZUJĄCA NORMA	PN-EN 206:2014
KLASA BETONU	C45/55
NASIĄKLIWOŚĆ	≤ 6,5%
KLASA EKSPOZYCJI	XF4 (agresja spowodowana rozmrażaniem/zamrażaniem)
PRZYKŁAD PRZYPORZĄDKOWANIA DLA DANEJ KLASY	Jezdnie dróg i mostów narażone na działanie środków odładzających, Powierzchnie betonowe i strefy rozbryzgów narażone na działanie wody i zamarzanie

OBSZAR STOSOWANIA

Element odwodnienia liniowego powierzchni, służący do przejścia wody opadowej z przylegających obszarów celem jej transportu i magazynowania.

MEACRET LINE 200 z krawężnikiem

A 15, B 125, C 250, D 400, E 600 Szerokość wewnętrzna 200

BUILDING SUCCESS

MEACRET LINE 200 KANAŁ SZCZELINOWY Z KRAWĘŻNIKIEM

WYSOKOŚĆ KRAWĘŻNIKA 7 CM, BEZ SPADKU WEWNĘTRZNEGO DNA

Kanał odwodnienia liniowego zintegrowany z krawężnikiem, do odprowadzania wody z powierzchni utwardzonych w celu ochrony dróg i chodników. Kanał z krawężnikiem ze szczeliną przerywaną (szerokość szczeliny 30 mm) i bez spadku wewnętrznego dna. Szerokość w świetle 200 mm, szerokość konstrukcyjna 450 mm, wysokość krawężnika 7 cm. Wykonanie nietypowe na zapytanie. Klasy obciążenia A 15 do E 600 zgodnie z PN-EN 1433. Nośność zgodna ze specyfikacją, przy montażu zgodnie z instrukcją montażu MEA.

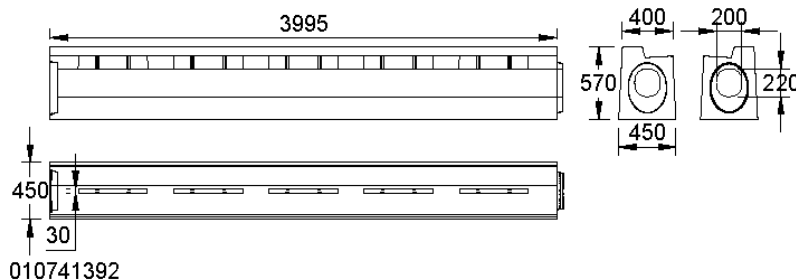
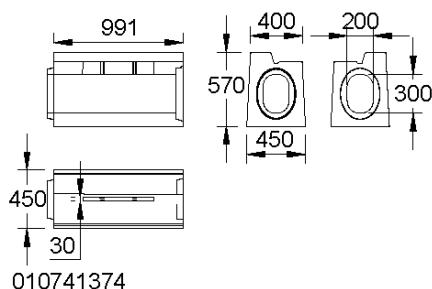

MEACRET LINE 200 KANAŁ Z KRAWĘŻNIKIEM I SZCZELINĄ PRZERYWANĄ, KRAWĘŻNIK 7 CM, SZEROKOŚĆ WEWNĘTRZNA 200 MM, BEZ SPADKU, KLASA OBCIĄŻENIA E 600 ZGODNIE Z PN-EN 1433

Opis	Indeks	Długość [mm]	Szerokość [mm]	Wysokość [mm]	kg/szt.
MEACRET LINE 200 kanał z krawężnikiem ze szczeliną przerywaną, bez spadku, wys. wew. 300 mm, 1 m, krawężnik 7 cm lewy, E 600 *)	010741374	992	450	570	405,00
MEACRET LINE 200 kanał z krawężnikiem ze szczeliną przerywaną, bez spadku, wys. wew. 300 mm, 1 m, krawężnik 7 cm prawy, E 600 *)	010741376	992	450	570	405,00
MEACRET LINE 200 kanał z krawężnikiem ze szczeliną przerywaną, bez spadku, wys. wew. 300 mm, 2 m, krawężnik 7 cm lewy, E 600 *)	010741378	1993	450	570	804,00
MEACRET LINE 200 kanał z krawężnikiem ze szczeliną przerywaną, bez spadku, wys. wew. 300 mm, 2 m, krawężnik 7 cm prawy, E 600 *)	010741380	1993	450	570	804,00
MEACRET LINE 200 kanał z krawężnikiem ze szczeliną przerywaną, bez spadku, wys. wew. 300 mm, 3 m, krawężnik 7 cm lewy, E 600 *)	010741382	2994	450	570	1196,00
MEACRET LINE 200 kanał z krawężnikiem ze szczeliną przerywaną, bez spadku, wys. wew. 300 mm, 3 m, krawężnik 7 cm prawy, E 600 *)	010741384	2994	450	570	1196,00
MEACRET LINE 200 kanał z krawężnikiem ze szczeliną przerywaną, bez spadku, wys. wew. 200 mm, 4 m, krawężnik 7 cm lewy, E 600 *)	010741386	3995	450	570	1693,00
MEACRET LINE 200 kanał z krawężnikiem ze szczeliną przerywaną, bez spadku, wys. wew. 200 mm, 4 m, krawężnik 7 cm prawy, E 600 *)	010741388	3995	450	570	1693,00
MEACRET LINE 200 kanał z krawężnikiem ze szczeliną przerywaną, bez spadku, wys. wew. 220 mm, 4 m, krawężnik 7 cm lewy, E 600 *)	010741390	3995	450	570	1683,00
MEACRET LINE 200 kanał z krawężnikiem ze szczeliną przerywaną, bez spadku, wys. wew. 220 mm, 4 m, krawężnik 7 cm prawy, E 600 *)	010741392	3995	450	570	1683,00

*) termin realizacji na zapytanie.

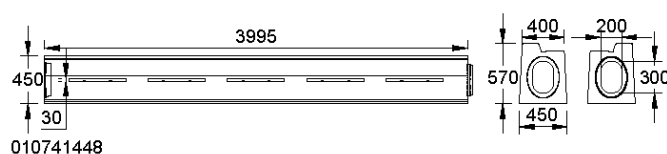
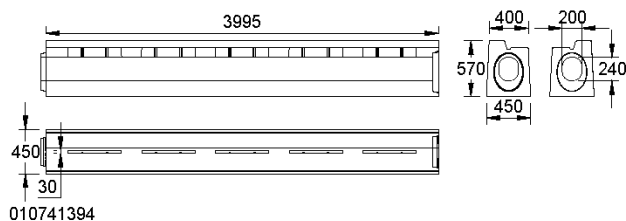

MEACRET LINE 200 KANAŁ Z KRAWĘŻNIKIEM I SZCZELINĄ PRZERYWANĄ, KRAWĘŻNIK 7 CM, SZEROKOŚĆ WEWNĘTRZNA 200 MM, BEZ SPADKU, KLASA OBCIĄŻENIA E 600 ZGODNIE Z PN-EN 1433

Opis	Indeks	Długość [mm]	Szerokość [mm]	Wysokość [mm]	kg/szt.
MEACRET LINE 200 kanał z krawężnikiem ze szczeliną przerywaną, bez spadku, wys. wew. 240 mm, 4 m, krawężnik 7 cm lewy, E 600 *)	010741394	3995	450	570	1673,00
MEACRET LINE 200 kanał z krawężnikiem ze szczeliną przerywaną, bez spadku, wys. wew. 240 mm, 4 m, krawężnik 7 cm prawy, E 600 *)	010741396	3995	450	570	1673,00
MEACRET LINE 200 kanał z krawężnikiem ze szczeliną przerywaną, bez spadku, wys. wew. 260 mm, 4 m, krawężnik 7 cm lewy, E 600 *)	010741398	3995	450	570	1663,00
MEACRET LINE 200 kanał z krawężnikiem ze szczeliną przerywaną, bez spadku, wys. wew. 260 mm, 4 m, krawężnik 7 cm prawy, E 600 *)	010741440	3995	450	570	1663,00
MEACRET LINE 200 kanał z krawężnikiem ze szczeliną przerywaną, bez spadku, wys. wew. 280 mm, 4 m, krawężnik 7 cm lewy, E 600 *)	010741442	3995	450	570	1653,00
MEACRET LINE 200 kanał z krawężnikiem ze szczeliną przerywaną, bez spadku, wys. wew. 280 mm, 4 m, krawężnik 7 cm prawy, E 600 *)	010741444	3995	450	570	1653,00
MEACRET LINE 200 kanał z krawężnikiem ze szczeliną przerywaną, bez spadku, wys. wew. 300 mm, 4 m, krawężnik 7 cm lewy, E 600 *)	010741446	3995	450	570	1635,00
MEACRET LINE 200 kanał z krawężnikiem ze szczeliną przerywaną, bez spadku, wys. wew. 300 mm, 4 m, krawężnik 7 cm prawy, E 600 *)	010741448	3995	450	570	1635,00

*) termin realizacji na zapytanie.

MEACRET LINE 200 z krawężnikiem

A 15, B 125, C 250, D 400, E 600 Szerokość wewnętrzna 200

BUILDING SUCCESS

MEACRET LINE 200 KANAŁ SZCZELINOWY Z KRAWĘŻNIKIEM

WYSOKOŚĆ KRAWĘŻNIKA 7 CM, Z WEWNĘTRZNYM SPADKIEM DNA 0,5%

Kanał odwodnienia liniowego zintegrowany z krawężnikiem, do odprowadzania wody z powierzchni utwardzonych w celu ochrony dróg i chodników. Kanał z krawężnikiem ze szczeliną przerywaną (szerokość szczeliny 30 mm) i ze spadkiem wewnętrznym dna 0,5%. Szerokość w świetle 200 mm, szerokość konstrukcyjna 450 mm, wysokość krawężnika 7 cm. Klasy obciążenia A 15 do E 600 zgodnie z PN-EN 1433. Nośność zgodna ze specyfikacją, przy montażu zgodnie z instrukcją montażu MEA.

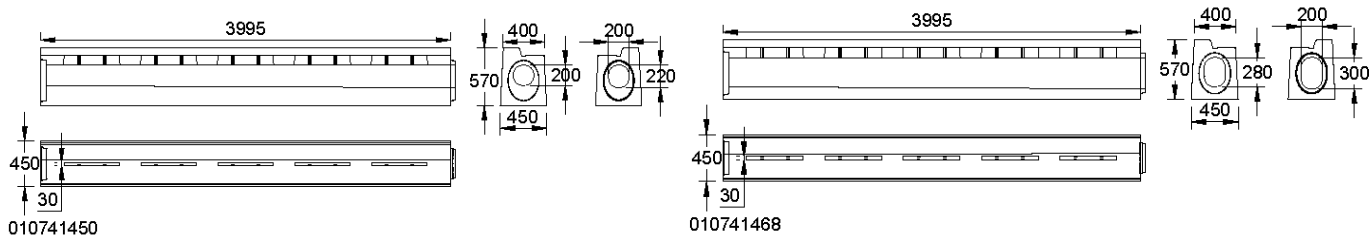

MEACRET LINE 200 KANAŁ Z KRAWĘŻNIKIEM I SZCZELINĄ PRZERYWANĄ, KRAWĘŻNIK 7 CM, SZEROKOŚĆ WEWNĘTRZNA 200 MM, SPADEK 0,5%, KLASA OBCIĄŻENIA E 600 ZGODNIE Z PN-EN 1433

Opis	Indeks	Długość [mm]	Szerokość [mm]	Wysokość [mm]	kg/szt.
MEACRET LINE 200 kanał z krawężnikiem ze szczeliną przerywaną, ze spadkiem wew.0,5%, wys. wew. 200 do 220 mm, 4 m, krawężnik 7 cm lewy, E 600 *)	010741450	3995	450	570	1812,00
MEACRET LINE 200 kanał z krawężnikiem ze szczeliną przerywaną, ze spadkiem wew.0,5%, wys. wew. 200 do 220 mm, 4 m, krawężnik 7 cm prawy, E 600 *)	010741452	3995	450	570	1812,00
MEACRET LINE 200 kanał z krawężnikiem ze szczeliną przerywaną, ze spadkiem wew.0,5%, wys. wew. 220 do 240 mm, 4 m, krawężnik 7 cm lewy, E 600 *)	010741454	3995	450	570	1770,00
MEACRET LINE 200 kanał z krawężnikiem ze szczeliną przerywaną, ze spadkiem wew.0,5%, wys. wew. 220 do 240 mm, 4 m, krawężnik 7 cm prawy, E 600 *)	010741456	3995	450	570	1770,00
MEACRET LINE 200 kanał z krawężnikiem ze szczeliną przerywaną, ze spadkiem wew.0,5%, wys. wew. 240 do 260 mm, 4 m, krawężnik 7 cm lewy, E 600 *)	010741458	3995	450	570	1726,00
MEACRET LINE 200 kanał z krawężnikiem ze szczeliną przerywaną, ze spadkiem wew.0,5%, wys. wew. 240 do 260 mm, 4 m, krawężnik 7 cm prawy, E 600 *)	010741460	3995	450	570	1726,00
MEACRET LINE 200 kanał z krawężnikiem ze szczeliną przerywaną, ze spadkiem wew.0,5%, wys. wew. 260 do 280 mm, 4 m, krawężnik 7 cm lewy, E 600 *)	010741462	3995	450	570	1681,00
MEACRET LINE 200 kanał z krawężnikiem ze szczeliną przerywaną, ze spadkiem wew.0,5%, wys. wew. 260 do 280 mm, 4 m, krawężnik 7 cm prawy, E 600 *)	010741464	3995	450	570	1681,00
MEACRET LINE 200 kanał z krawężnikiem ze szczeliną przerywaną, ze spadkiem wew.0,5%, wys. wew. 280 do 300 mm, 4 m, krawężnik 7 cm lewy, E 600 *)	010741466	3995	450	570	1643,00
MEACRET LINE 200 kanał z krawężnikiem ze szczeliną przerywaną, ze spadkiem wew.0,5%, wys. wew. 280 do 300 mm, 4 m, krawężnik 7 cm prawy, E 600 *)	010741468	3995	450	570	1643,00

*) termin realizacji na zapytanie.

MEACRET LINE 200 z krawężnikiem

A 15, B 125, C 250, D 400, E 600 Szerokość wewnętrzna 200

BUILDING SUCCESS

MEACRET LINE 200 ELEMENT REDUKCYJNY

KRAWĘŻNIK 7 CM, BEZ SPADKU

Element redukujący wysokość w kanałach odwodnienia liniowego zintegrowanych z krawężnikiem, do odprowadzania wody z powierzchni utwardzonych w celu ochrony dróg i chodników. Kanał z krawężnikiem ze szczeliną przerywaną (szerokość szczeliny 30 mm) i bez spadku wewnętrznego dna. Szerokość w świetle 200 mm, szerokość konstrukcyjna 450 mm, wysokość krawężnika 7 cm. Klasy obciążenia A 15 do E 600 zgodnie z PN-EN 1433. Nośność zgodna ze specyfikacją, przy montażu zgodnie z instrukcją montażu MEA.

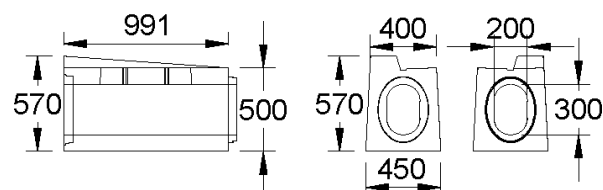

010741470

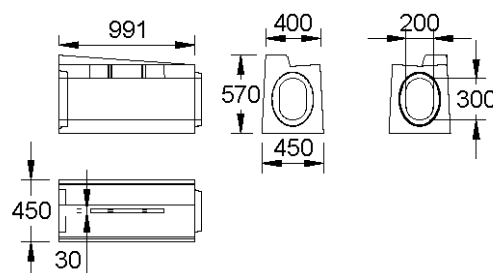

010741476

MEACRET LINE 200 ELEMENT REDUKCYJNY ZE SZCZELINĄ PRZERYWANĄ, KRAWĘŻNIK 7 CM, SZEROKOŚĆ WEWNĘTRZNA 200 MM, BEZ SPADKU, KLASA OBCIĄŻENIA E 600 ZGODNIE Z PN-EN 1433

Opis	Indeks	Długość [mm]	Szerokość [mm]	Wysokość [mm]	wysokość 2 [mm]	kg/szt.
MEACRET LINE 200 Element redukcyjny ze szczeliną przerywaną, bez spadku, wys. wew. 300 mm, 1 m, z krawężnikiem 7-0 cm lewy, E 600 *)	010741470	991	450	570	500	357,00
MEACRET LINE 200 Element redukcyjny ze szczeliną przerywaną, bez spadku, wys. wew. 300 mm, 1 m, z krawężnikiem 7-0 cm prawy, E 600 *)	010741472	991	450	570	500	357,00
MEACRET LINE 200 Element redukcyjny ze szczeliną przerywaną, bez spadku, wys. wew. 300 mm, 1 m, z krawężnikiem 0-7 cm lewy, E 600 *)	010741474	991	450	500	570	357,00
MEACRET LINE 200 Element redukcyjny ze szczeliną przerywaną, bez spadku, wys. wew. 300 mm, 1 m, z krawężnikiem 0-7 cm prawy, E 600 *)	010741476	991	450	500	570	357,00

*) termin realizacji na zapytanie.

**MEACRET LINE 200 KANAŁ SZCZELINOWY Z KRAWĘŻNIKIEM
KRAWĘŻNIK 12 CM, BEZ SPADKU**

Kanał odwodnienia liniowego zintegrowany z krawężnikiem, do odprowadzania wody z powierzchni utwardzonych w celu ochrony dróg i chodników. Kanał z krawężnikiem ze szczeliną przerywaną (szerokość szczeliny 30 mm) i bez spadku wewnętrznego dna. Szerokość w świetle 200 mm, szerokość konstrukcyjna 450 mm, wysokość krawężnika 12 cm. Wykonanie nietypowe na zapytanie. Klasy obciążenia A 15 do E 600 zgodnie z PN-EN 1433. Nośność zgodna ze specyfikacją, przy montażu zgodnie z instrukcją montażu MEA.

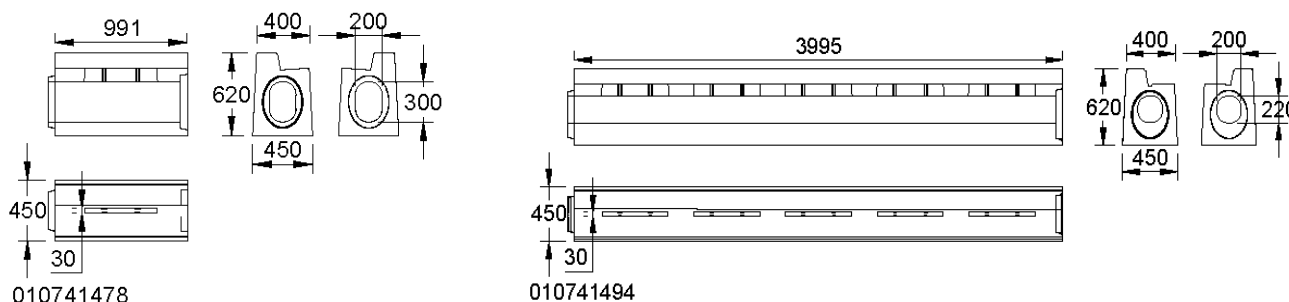
**MEACRET LINE 200 KANAŁ Z KRAWĘŻNIKIEM I SZCZELINĄ PRZERYWANĄ, KRAWĘŻNIK 12 CM,
SZEROKOŚĆ WEWNĘTRZNA 200 MM, BEZ SPADKU, KLASA OBCIĄŻENIA E 600 ZGODNIE Z PN-EN 1433**

Opis	Indeks	Długość [mm]	Szerokość [mm]	Wysokość [mm]	kg/szt.
MEACRET LINE 200 kanał z krawężnikiem ze szczeliną przerywaną, bez spadku, wys. wew. 300 mm, 1 m, krawężnik 12 cm lewy, E 600 *)	010741478	992	450	620	426,00
MEACRET LINE 200 kanał z krawężnikiem ze szczeliną przerywaną, bez spadku, wys. wew. 300 mm, 1 m, krawężnik 12 cm prawy, E 600 *)	010741480	992	450	620	426,00
MEACRET LINE 200 kanał z krawężnikiem ze szczeliną przerywaną, bez spadku, wys. wew. 300 mm, 2 m, krawężnik 12 cm lewy, E 600 *)	010741482	1993	450	620	843,00
MEACRET LINE 200 kanał z krawężnikiem ze szczeliną przerywaną, bez spadku, wys. wew. 300 mm, 2 m, krawężnik 12 cm prawy, E 600 *)	010741484	1993	450	620	843,00
MEACRET LINE 200 kanał z krawężnikiem ze szczeliną przerywaną, bez spadku, wys. wew. 300 mm, 3 m, krawężnik 12 cm lewy, E 600 *)	010741486	2994	450	620	1255,00
MEACRET LINE 200 kanał z krawężnikiem ze szczeliną przerywaną, bez spadku, wys. wew. 300 mm, 3 m, krawężnik 12 cm prawy, E 600 *)	010741488	2994	450	620	1255,00
MEACRET LINE 200 kanał z krawężnikiem ze szczeliną przerywaną, bez spadku, wys. wew. 200 mm, 4 m, krawężnik 12 cm lewy, E 600 *)	010741490	3995	450	620	1771,00
MEACRET LINE 200 kanał z krawężnikiem ze szczeliną przerywaną, bez spadku, wys. wew. 200 mm, 4 m, krawężnik 12 cm prawy, E 600 *)	010741492	3995	450	620	1771,00
MEACRET LINE 200 kanał z krawężnikiem ze szczeliną przerywaną, bez spadku, wys. wew. 220 mm, 4 m, krawężnik 12 cm lewy, E 600 *)	010741494	3995	450	620	1761,00

*) termin realizacji na zapytanie.

MEACRET LINE 200 z krawężnikiem

A 15, B 125, C 250, D 400, E 600 Szerokość wewnętrzna 200

BUILDING SUCCESS

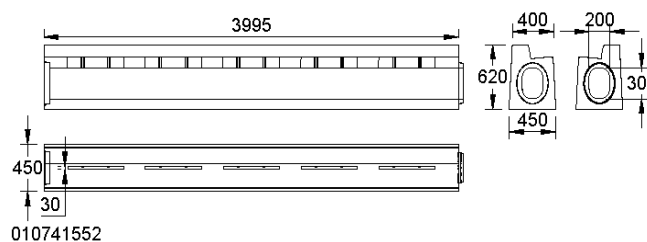
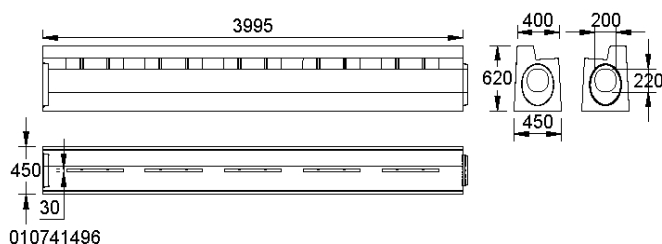

MEACRET LINE 200 KANAŁ Z KRAWĘŻNIKIEM I SZCZELINĄ PRZERYWANĄ, KRAWĘŻNIK 12 CM, SZEROKOŚĆ WEWNĘTRZNA 200 MM, BEZ SPADKU, KLASA OBCIĄŻENIA E 600 ZGODNIE Z PN-EN 1433

Opis	Indeks	Długość [mm]	Szerokość [mm]	Wysokość [mm]	kg/szt.
MEACRET LINE 200 kanał z krawężnikiem ze szczeliną przerywaną, bez spadku, wys. wew. 220 mm, 4 m, krawężnik 12 cm prawy, E 600 *)	010741496	3995	450	620	1761,00
MEACRET LINE 200 kanał z krawężnikiem ze szczeliną przerywaną, bez spadku, wys. wew. 240 mm, 4 m, krawężnik 12 cm lewy, E 600 *)	010741498	3995	450	620	1751,00
MEACRET LINE 200 kanał z krawężnikiem ze szczeliną przerywaną, bez spadku, wys. wew. 240 mm, 4 m, krawężnik 12 cm prawy, E 600 *)	010741540	3995	450	620	1751,00
MEACRET LINE 200 kanał z krawężnikiem ze szczeliną przerywaną, bez spadku, wys. wew. 260 mm, 4 m, krawężnik 12 cm lewy, E 600 *)	010741542	3995	450	620	1741,00
MEACRET LINE 200 kanał z krawężnikiem ze szczeliną przerywaną, bez spadku, wys. wew. 260 mm, 4 m, krawężnik 12 cm prawy, E 600 *)	010741544	3995	450	620	1741,00
MEACRET LINE 200 kanał z krawężnikiem ze szczeliną przerywaną, bez spadku, wys. wew. 280 mm, 4 m, krawężnik 12 cm lewy, E 600 *)	010741546	3995	450	620	1731,00
MEACRET LINE 200 kanał z krawężnikiem ze szczeliną przerywaną, bez spadku, wys. wew. 280 mm, 4 m, krawężnik 12 cm prawy, E 600 *)	010741548	3995	450	620	1731,00
MEACRET LINE 200 kanał z krawężnikiem ze szczeliną przerywaną, bez spadku, wys. wew. 300 mm, 4 m, krawężnik 12 cm lewy, E 600 *)	010741550	3995	450	620	1713,00
MEACRET LINE 200 kanał z krawężnikiem ze szczeliną przerywaną, bez spadku, wys. wew. 300 mm, 4 m, krawężnik 12 cm prawy, E 600 *)	010741552	3995	450	620	1713,00

*) termin realizacji na zapytanie.

**MEACRET LINE 200 KANAŁ SZCZELINOWY Z KRAWĘŻNIKIEM
KRAWĘŻNIK 12 CM, Z WEWNĘTRZNYM SPADKIEM DNA 0,5%**

Kanał odwodnienia liniowego zintegrowany z krawężnikiem, do odprowadzania wody z powierzchni utwardzonych w celu ochrony dróg i chodników. Kanał z krawężnikiem ze szczeliną przerywaną (szerokość szczeliny 30 mm) i ze spadkiem wewnętrznym dna 0,5%. Szerokość w świetle 200 mm, szerokość konstrukcyjna 450 mm, wysokość krawężnika 12 cm. Klasy obciążenia A 15 do E 600 zgodnie z PN-EN 1433. Nośność zgodna ze specyfikacją, przy montażu zgodnie z instrukcją montażu MEA.

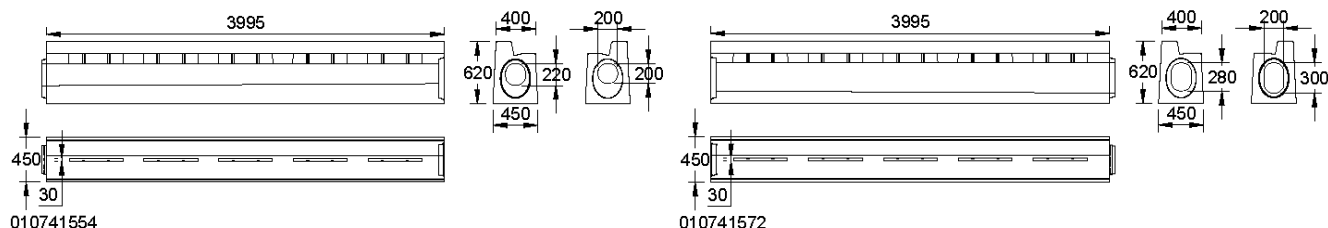
**MEACRET LINE 200 KANAŁY SZCZELINOWE Z KRAWĘŻNIKIEM ZE SZCZELINĄ PRZERYWANĄ,
KRAWĘŻNIK 12 CM, SZEROKOŚĆ WEWNĘTRZNA 200 MM, Z WEWNĘTRZNYM SPADKIEM DNA 0,5%,
KLASA OBCIĄŻENIA E 600 ZGODNIE Z PN-EN 1433**

Opis	Indeks	Długość [mm]	Szerokość [mm]	Wysokość [mm]	kg/szt.
MEACRET LINE 200 kanał z krawężnikiem ze szczeliną przerywaną, ze spadkiem wew.0,5%, wys. wew. 200 do 220 mm, 4 m, krawężnik 12 cm lewy, E 600 *)	010741554	3995	450	620	1899,00
MEACRET LINE 200 kanał z krawężnikiem ze szczeliną przerywaną, ze spadkiem wew.0,5%, wys. wew. 200 do 220 mm, 4 m, krawężnik 12 cm prawy, E 600 *)	010741556	3995	450	620	1899,00
MEACRET LINE 200 kanał z krawężnikiem ze szczeliną przerywaną, ze spadkiem wew.0,5%, wys. wew. 220 do 240 mm, 4 m, krawężnik 12 cm lewy, E 600 *)	010741558	3995	450	620	1855,00
MEACRET LINE 200 kanał z krawężnikiem ze szczeliną przerywaną, ze spadkiem wew.0,5%, wys. wew. 220 do 240 mm, 4 m, krawężnik 12 cm prawy, E 600 *)	010741560	3995	450	620	1855,00
MEACRET LINE 200 kanał z krawężnikiem ze szczeliną przerywaną, ze spadkiem wew.0,5%, wys. wew. 240 do 260 mm, 4 m, krawężnik 12 cm lewy, E 600 *)	010741562	3995	450	620	1808,00
MEACRET LINE 200 kanał z krawężnikiem ze szczeliną przerywaną, ze spadkiem wew.0,5%, wys. wew. 240 do 260 mm, 4 m, krawężnik 12 cm prawy, E 600 *)	010741564	3995	450	620	1808,00
MEACRET LINE 200 kanał z krawężnikiem ze szczeliną przerywaną, ze spadkiem wew.0,5%, wys. wew. 260 do 280 mm, 4 m, krawężnik 12 cm lewy, E 600 *)	010741566	3995	450	620	1765,00
MEACRET LINE 200 kanał z krawężnikiem ze szczeliną przerywaną, ze spadkiem wew.0,5%, wys. wew. 260 do 280 mm, 4 m, krawężnik 12 cm prawy, E 600 *)	010741568	3995	450	620	1765,00
MEACRET LINE 200 kanał z krawężnikiem ze szczeliną przerywaną, ze spadkiem wew.0,5%, wys. wew. 280 do 300 mm, 4 m, krawężnik 12 cm lewy, E 600 *)	010741570	3995	450	620	1721,00
MEACRET LINE 200 kanał z krawężnikiem ze szczeliną przerywaną, ze spadkiem wew.0,5%, wys. wew. 280 do 300 mm, 4 m, krawężnik 12 cm prawy, E 600 *)	010741572	3995	450	620	1721,00

*) termin realizacji na zapytanie.

MEACRET LINE 200 ELEMENT REDUKCYJNY**KRAWĘŻNIK 12 CM, BEZ SPADKU**

Element redukujący wysokość w kanałach odwodnienia liniowego zintegrowanych z krawężnikiem, do odprowadzania wody z powierzchni utwardzonych w celu ochrony dróg i chodników. Kanał z krawężnikiem ze szczeliną przerywaną (szerokość szczeliny 30 mm) i bez spadku wewnętrznego dna. Szerokość w świetle 200 mm, szerokość konstrukcyjna 450 mm, wysokość krawężnika 12 cm. Klasy obciążenia A 15 do E 600 zgodnie z PN-EN 1433. Nośność zgodna ze specyfikacją, przy montażu zgodnie z instrukcją montażu MEA.

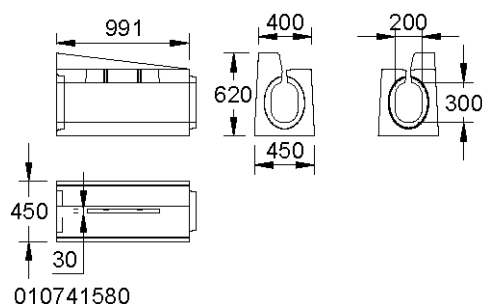
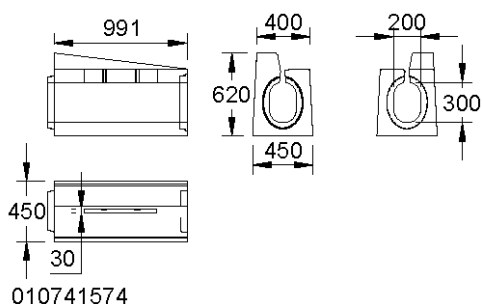
MEACRET LINE 200 ELEMENT REDUKCYJNY ZE SZCZELINĄ PRZERYWANĄ, KRAWĘŻNIK 12 CM, SZEROKOŚĆ WEWNĘTRZNA 200 MM, BEZ SPADKU, KLASA OBCIĄŻENIA E 600 ZGODNIE Z PN-EN 1433

Opis	Indeks	Długość [mm]	Szerokość [mm]	Wysokość [mm]	wysokość 2 [mm]	kg/szt.
MEACRET LINE 200 Element redukcyjny ze szczeliną przerywaną, bez spadku, wys. wew. 300 mm, 1 m, z krawężnikiem 12-0 cm lewy, E 600 *)	010741574	991	450	620	500	367,00
MEACRET LINE 200 Element redukcyjny ze szczeliną przerywaną, bez spadku, wys. wew. 300 mm, 1 m, z krawężnikiem 12-0 cm prawy, E 600 *)	010741576	991	450	620	500	367,00
MEACRET LINE 200 Element redukcyjny ze szczeliną przerywaną, bez spadku, wys. wew. 300 mm, 1 m, z krawężnikiem 0-12 cm lewy, E 600 *)	010741578	991	450	500	620	367,00
MEACRET LINE 200 Element redukcyjny ze szczeliną przerywaną, bez spadku, wys. wew. 300 mm, 1 m, z krawężnikiem 0-12 cm prawy, E 600 *)	010741580	991	450	500	620	367,00

*) termin realizacji na zapytanie.

MEACRET LINE 200 z krawężnikiem

A 15, B 125, C 250, D 400, E 600 Szerokość wewnętrzna 200

BUILDING SUCCESS

MEACRET LINE 200 KANAŁ SZCZELINOWY Z KRAWĘŻNIKIEM KRAWĘŻNIK 15 CM, BEZ SPADKU

Kanał odwodnienia liniowego zintegrowany z krawężnikiem, do odprowadzania wody z powierzchni utwardzonych w celu ochrony dróg i chodników. Kanał z krawężnikiem ze szczeliną przerywaną (szerokość szczeliny 30 mm) i bez spadku wewnętrznego dna. Szerokość w świetle 200 mm, szerokość konstrukcyjna 450 mm, wysokość krawężnika 15 cm. Wykonanie nietypowe na zapytanie. Klasy obciążenia A 15 do E 600 zgodnie z PN-EN 1433. Nośność zgodna ze specyfikacją, przy montażu zgodnie z instrukcją montażu MEA.

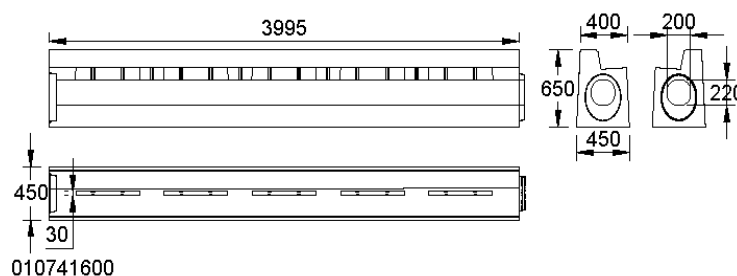
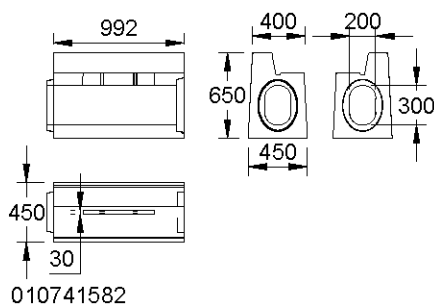

MEACRET LINE 200 KANAŁ SZCZELINOWY Z KRAWĘŻNIKIEMN ZE SZCZELINĄ PRZERYWANĄ, KRAWĘŻNIK 15 CM, SZEROKOŚĆ WEWNĘTRZNA 200 MM, BEZ SPADKU, KLASA OBCIĄŻENIA E 600 ZGODNIE Z PN-EN 1433

Opis	Indeks	Długość [mm]	Szerokość [mm]	Wysokość [mm]	kg/szt.
MEACRET LINE 200 kanał z krawężnikiem ze szczeliną przerywaną, bez spadku, wys. wew. 300 mm, 1 m, krawężnik 15 cm lewy, E 600 *)	010741582	992	450	650	483,00
MEACRET LINE 200 kanał z krawężnikiem ze szczeliną przerywaną, bez spadku, wys. wew. 300 mm, 1 m, krawężnik 15 cm prawy, E 600 *)	010741584	992	450	650	483,00
MEACRET LINE 200 kanał z krawężnikiem ze szczeliną przerywaną, bez spadku, wys. wew. 300 mm, 2 m, krawężnik 15 cm lewy, E 600 *)	010741586	1993	450	650	866,00
MEACRET LINE 200 kanał z krawężnikiem ze szczeliną przerywaną, bez spadku, wys. wew. 300 mm, 2 m, krawężnik 15 cm prawy, E 600 *)	010741588	1993	450	650	866,00
MEACRET LINE 200 kanał z krawężnikiem ze szczeliną przerywaną, bez spadku, wys. wew. 300 mm, 3 m, krawężnik 15 cm lewy, E 600 *)	010741590	2994	450	650	1289,00
MEACRET LINE 200 kanał z krawężnikiem ze szczeliną przerywaną, bez spadku, wys. wew. 300 mm, 3 m, krawężnik 15 cm prawy, E 600 *)	010741592	2994	450	650	1289,00
MEACRET LINE 200 kanał z krawężnikiem ze szczeliną przerywaną, bez spadku, wys. wew. 200 mm, 4 m, krawężnik 15 cm lewy, E 600 *)	010741594	3995	450	650	1820,00
MEACRET LINE 200 kanał z krawężnikiem ze szczeliną przerywaną, bez spadku, wys. wew. 200 mm, 4 m, krawężnik 15 cm prawy, E 600 *)	010741596	3995	450	650	1820,00
MEACRET LINE 200 kanał z krawężnikiem ze szczeliną przerywaną, bez spadku, wys. wew. 220 mm, 4 m, krawężnik 15 cm lewy, E 600 *)	010741598	3995	450	650	1810,00
MEACRET LINE 200 kanał z krawężnikiem ze szczeliną przerywaną, bez spadku, wys. wew. 220 mm, 4 m, krawężnik 15 cm prawy, E 600 *)	010741600	3995	450	650	1810,00

*) termin realizacji na zapytanie.

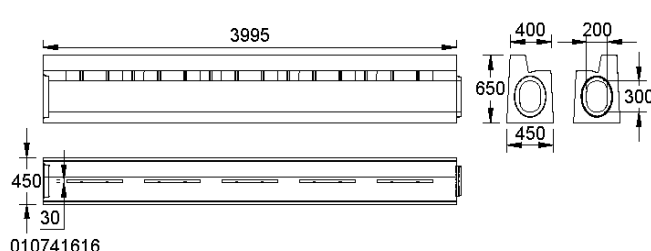
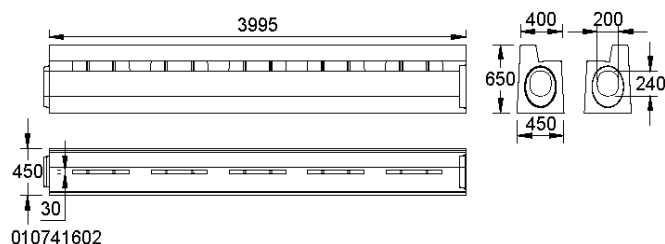

**MEACRET LINE 200 KANAŁ SZCZELINOWY Z KRAWĘŻNIKIEM ZE SZCZELINĄ PRZERYWANĄ,
KRAWĘŻNIK 15 CM, SZEROKOŚĆ WEWNĘTRZNA 200 MM, BEZ SPADKU, KLASA OBCIĄŻENIA E 600
ZGODNIE Z PN-EN 1433**

Opis	Indeks	Długość [mm]	Szerokość [mm]	Wysokość [mm]	kg/szt.
MEACRET LINE 200 kanał z krawężnikiem ze szczeliną przerywaną, bez spadku, wys. wew. 240 mm, 4 m, krawężnik 15 cm lewy, E 600 *)	010741602	3995	450	650	1800,00
MEACRET LINE 200 kanał z krawężnikiem ze szczeliną przerywaną, bez spadku, wys. wew. 240 mm, 4 m, krawężnik 15 cm prawy, E 600 *)	010741604	3995	450	650	1800,00
MEACRET LINE 200 kanał z krawężnikiem ze szczeliną przerywaną, bez spadku, wys. wew. 260 mm, 4 m, krawężnik 15 cm lewy, E 600 *)	010741606	3995	450	650	1790,00
MEACRET LINE 200 kanał z krawężnikiem ze szczeliną przerywaną, bez spadku, wys. wew. 260 mm, 4 m, krawężnik 15 cm prawy, E 600 *)	010741608	3995	450	650	1790,00
MEACRET LINE 200 kanał z krawężnikiem ze szczeliną przerywaną, bez spadku, wys. wew. 280 mm, 4 m, krawężnik 15 cm lewy, E 600 *)	010741610	3995	450	650	1780,00
MEACRET LINE 200 kanał z krawężnikiem ze szczeliną przerywaną, bez spadku, wys. wew. 280 mm, 4 m, krawężnik 15 cm prawy, E 600 *)	010741612	3995	450	650	1780,00
MEACRET LINE 200 kanał z krawężnikiem ze szczeliną przerywaną, bez spadku, wys. wew. 300 mm, 4 m, krawężnik 15 cm lewy, E 600 *)	010741614	3995	450	650	1763,00
MEACRET LINE 200 kanał z krawężnikiem ze szczeliną przerywaną, bez spadku, wys. wew. 300 mm, 4 m, krawężnik 15 cm prawy, E 600 *)	010741616	3995	450	650	1763,00

*) termin realizacji na zapytanie.

MEACRET LINE 200 KANAŁ SZCZELINOWY Z KRAWĘŻNIKIEM**KRAWĘŻNIK 15 CM, Z WEWNĘTRZNYM SPADKIEM DNA 0,5%**

Kanał odwodnienia liniowego zintegrowany z krawężnikiem, do odprowadzania wody z powierzchni utwardzonych w celu ochrony dróg i chodników. Kanał z krawężnikiem ze szczeliną przerywaną (szerokość szczeliny 30 mm) i ze spadkiem wewnętrznym dna 0,5%. Szerokość w świetle 200 mm, szerokość konstrukcyjna 450 mm, wysokość krawężnika 15 cm. Klasy obciążenia A 15 do E 600 zgodnie z PN-EN 1433. Nośność zgodna ze specyfikacją, przy montażu zgodnie z instrukcją montażu MEA.

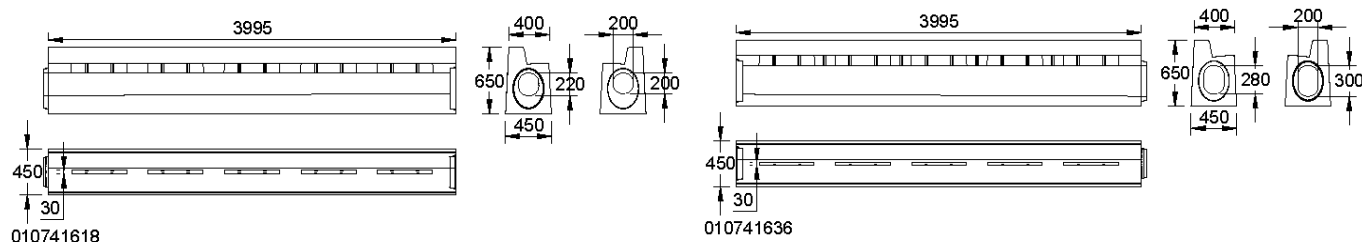

**MEACRET LINE 200 KANAŁ SZCZELINOWY Z KRAWĘŻNIKIEM ZE SZCZELINĄ PRZERYWANĄ,
KRAWĘŻNIK 15 CM, SZEROKOŚĆ WEWNĘTRZNA 200 MM, Z WEWNĘTRZNYM SPADKIEM DNA 0,5%,
KLASA OBCIĄŻENIA E 600 ZGODNIE Z PN-EN 1433**

Opis	Indeks	Długość [mm]	Szerokość [mm]	Wysokość [mm]	kg/szt.
MEACRET LINE 200 kanał z krawężnikiem ze szczeliną przerywaną, ze spadkiem wew.0,5%, wys. wew. 200 do 220 mm, 4 m, krawężnik 15 cm lewy, E 600 *)	010741618	3995	450	650	1954,00
MEACRET LINE 200 kanał z krawężnikiem ze szczeliną przerywaną, ze spadkiem wew.0,5%, wys. wew. 200 do 220 mm, 4 m, krawężnik 15 cm prawy, E 600 *)	010741620	3995	450	650	1954,00
MEACRET LINE 200 kanał z krawężnikiem ze szczeliną przerywaną, ze spadkiem wew.0,5%, wys. wew. 220 do 240 mm, 4 m, krawężnik 15 cm lewy, E 600 *)	010741622	3995	450	650	1909,00
MEACRET LINE 200 kanał z krawężnikiem ze szczeliną przerywaną, ze spadkiem wew.0,5%, wys. wew. 220 do 240 mm, 4 m, krawężnik 15 cm prawy, E 600 *)	010741624	3995	450	650	1909,00
MEACRET LINE 200 kanał z krawężnikiem ze szczeliną przerywaną, ze spadkiem wew.0,5%, wys. wew. 240 do 260 mm, 4 m, krawężnik 15 cm lewy, E 600 *)	010741626	3995	450	650	1860,00
MEACRET LINE 200 kanał z krawężnikiem ze szczeliną przerywaną, ze spadkiem wew.0,5%, wys. wew. 240 do 260 mm, 4 m, krawężnik 15 cm prawy, E 600 *)	010741628	3995	450	650	1860,00
MEACRET LINE 200 kanał z krawężnikiem ze szczeliną przerywaną, ze spadkiem wew.0,5%, wys. wew. 260 do 280 mm, 4 m, krawężnik 15 cm lewy, E 600 *)	010741630	3995	450	650	1816,00
MEACRET LINE 200 kanał z krawężnikiem ze szczeliną przerywaną, ze spadkiem wew.0,5%, wys. wew. 260 do 280 mm, 4 m, krawężnik 15 cm prawy, E 600 *)	010741632	3995	450	650	1816,00
MEACRET LINE 200 kanał z krawężnikiem ze szczeliną przerywaną, ze spadkiem wew.0,5%, wys. wew. 280 do 300 mm, 4 m, krawężnik 15 cm lewy, E 600 *)	010741634	3995	450	650	1770,00
MEACRET LINE 200 kanał z krawężnikiem ze szczeliną przerywaną, ze spadkiem wew.0,5%, wys. wew. 280 do 300 mm, 4 m, krawężnik 15 cm prawy, E 600 *)	010741636	3995	450	650	1770,00

*) termin realizacji na zapytanie.

MEACRET LINE 200 ELEMENT REDUKCYJNY**KRAWĘŻNIK 15 CM, BEZ SPADKU**

Element redukujący wysokość w kanałach odwodnienia liniowego zintegrowanych z krawężnikiem, do odprowadzania wody z powierzchni utwardzonych w celu ochrony dróg i chodników. Kanał z krawężnikiem ze szczeliną przerywaną (szerokość szczeliny 30 mm) i bez spadku wewnętrznego dna. Szerokość w świetle 200 mm, szerokość konstrukcyjna 450 mm, wysokość krawężnika 15 cm. Klasy obciążenia A 15 do E 600 zgodnie z PN-EN 1433. Nośność zgodna ze specyfikacją, przy montażu zgodnie z instrukcją montażu MEA.

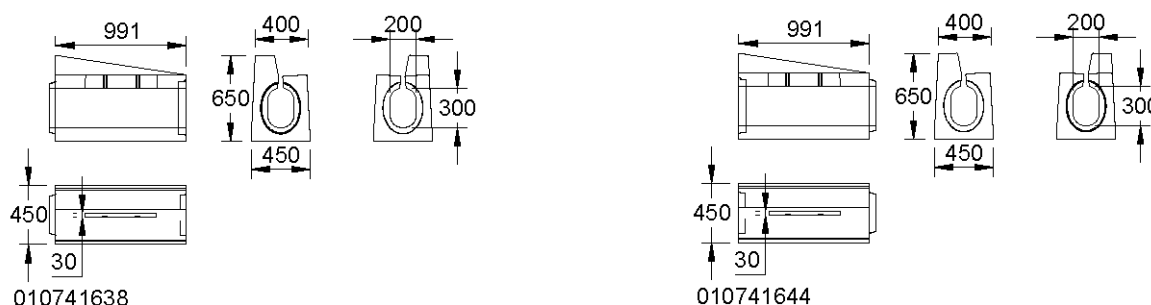
MEACRET LINE 200 ELEMENT REDUKCYJNY ZE SZCZELINĄ PRZERYWANĄ, KRAWĘŻNIK 15 CM, SZEROKOŚĆ WEWNĘTRZNA 200 MM, BEZ SPADKU, KLASA OBCIĄŻENIA E 600 ZGODNIE Z PN-EN 1433

Opis	Indeks	Długość [mm]	Szerokość [mm]	Wysokość [mm]	wysokość 2 [mm]	kg/szt.
MEACRET LINE 200 Element redukcyjny ze szczeliną przerywaną, bez spadku, wys. wew. 300 mm, 1 m, z krawężnikiem 15-0 cm lewy, E 600 *)	010741638	991	450	650	500	377,00
MEACRET LINE 200 Element redukcyjny ze szczeliną przerywaną, bez spadku, wys. wew. 300 mm, 1 m, z krawężnikiem 15-0 cm prawy, E 600 *)	010741640	991	450	650	500	377,00
MEACRET LINE 200 Element redukcyjny ze szczeliną przerywaną, bez spadku, wys. wew. 300 mm, 1 m, z krawężnikiem 0-15 cm lewy, E 600 *)	010741642	991	450	500	650	377,00
MEACRET LINE 200 Element redukcyjny ze szczeliną przerywaną, bez spadku, wys. wew. 300 mm, 1 m, z krawężnikiem 0-15 cm prawy, E 600 *)	010741644	991	450	500	650	377,00

*) termin realizacji na zapytanie.

MEACRET LINE 200 z krawężnikiem

A 15, B 125, C 250, D 400, E 600 Szerokość wewnętrzna 200

BUILDING SUCCESS

MEACRET LINE 200 KANAŁ SZCZELINOWY Z KRAWĘŻNIKIEM KRAWĘŻNIK 18 CM, BEZ SPADKU

Kanał odwodnienia liniowego zintegrowany z krawężnikiem, do odprowadzania wody z powierzchni utwardzonych w celu ochrony dróg i chodników. Kanał z krawężnikiem ze szczeliną przerywaną (szerokość szczeliny 30 mm) i bez spadku wewnętrznego dna. Szerokość w świetle 200 mm, szerokość konstrukcyjna 450 mm, wysokość krawężnika 18 cm. Wykonanie nietypowe na zapytanie. Klasy obciążenia A 15 do E 600 zgodnie z PN-EN 1433. Nośność zgodna ze specyfikacją, przy montażu zgodnie z instrukcją montażu MEA.

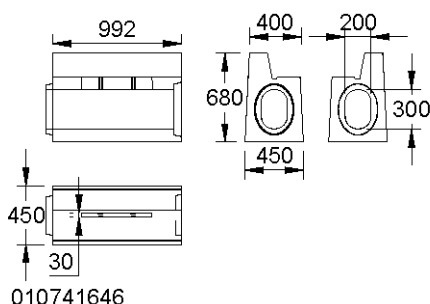

MEACRET LINE 200 KANAŁ SZCZELINOWY Z KRAWĘŻNIKIEM ZE SZCZELINĄ PRZERYWANĄ, KRAWĘŻNIK 18 CM, SZEROKOŚĆ WEWNĘTRZNA 200 MM, BEZ SPADKU, KLASA OBCIĄŻENIA E 600 ZGODNIE Z PN-EN 1433

Opis	Indeks	Długość [mm]	Szerokość [mm]	Wysokość [mm]	kg/szt.
MEACRET LINE 200 kanał z krawężnikiem ze szczeliną przerywaną, bez spadku, wys. wew. 300 mm, 1 m, krawężnik 18 cm lewy, E 600 *)	010741646	992	450	680	450,00
MEACRET LINE 200 kanał z krawężnikiem ze szczeliną przerywaną, bez spadku, wys. wew. 300 mm, 1 m, krawężnik 18 cm prawy, E 600 *)	010741648	992	450	680	450,00
MEACRET LINE 200 kanał z krawężnikiem ze szczeliną przerywaną, bez spadku, wys. wew. 300 mm, 2 m, krawężnik 18 cm lewy, E 600 *)	010741650	1993	450	680	889,00
MEACRET LINE 200 kanał z krawężnikiem ze szczeliną przerywaną, bez spadku, wys. wew. 300 mm, 2 m, krawężnik 18 cm prawy, E 600 *)	010741652	1993	450	680	889,00
MEACRET LINE 200 kanał z krawężnikiem ze szczeliną przerywaną, bez spadku, wys. wew. 300 mm, 3 m, krawężnik 18 cm lewy, E 600 *)	010741654	2994	450	680	1324,00
MEACRET LINE 200 kanał z krawężnikiem ze szczeliną przerywaną, bez spadku, wys. wew. 300 mm, 3 m, krawężnik 18 cm prawy, E 600 *)	010741656	2994	450	680	1324,00
MEACRET LINE 200 kanał z krawężnikiem ze szczeliną przerywaną, bez spadku, wys. wew. 200 mm, 4 m, krawężnik 18 cm lewy, E 600 *)	010741658	3995	450	680	1870,00
MEACRET LINE 200 kanał z krawężnikiem ze szczeliną przerywaną, bez spadku, wys. wew. 200 mm, 4 m, krawężnik 18 cm prawy, E 600 *)	010741660	3995	450	680	1870,00
MEACRET LINE 200 kanał z krawężnikiem ze szczeliną przerywaną, bez spadku, wys. wew. 220 mm, 4 m, krawężnik 18 cm lewy, E 600 *)	010741662	3995	450	680	1860,00
MEACRET LINE 200 kanał z krawężnikiem ze szczeliną przerywaną, bez spadku, wys. wew. 220 mm, 4 m, krawężnik 18 cm prawy, E 600 *)	010741664	3995	450	680	1860,00

*) termin realizacji na zapytanie.

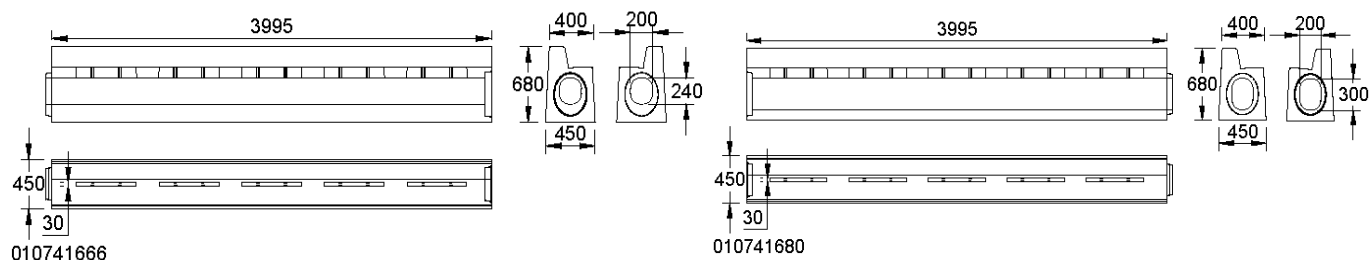

**MEACRET LINE 200 KANAŁ SZCZELINOWY Z KRAWĘŻNIKIEM ZE SZCZELINĄ PRZERYWANĄ,
KRAWĘŻNIK 18 CM, SZEROKOŚĆ WEWNĘTRZNA 200 MM, BEZ SPADKU, KLASA OBCIĄŻENIA E 600
ZGODNIE Z PN-EN 1433**

Opis	Indeks	Długość [mm]	Szerokość [mm]	Wysokość [mm]	kg/szt.
MEACRET LINE 200 kanał z krawężnikiem ze szczeliną przerywaną, bez spadku, wys. wew. 240 mm, 4 m, krawężnik 18 cm lewy, E 600 *)	010741666	3995	450	680	1850,00
MEACRET LINE 200 kanał z krawężnikiem ze szczeliną przerywaną, bez spadku, wys. wew. 240 mm, 4 m, krawężnik 18 cm prawy, E 600 *)	010741668	3995	450	680	1850,00
MEACRET LINE 200 kanał z krawężnikiem ze szczeliną przerywaną, bez spadku, wys. wew. 260 mm, 4 m, krawężnik 18 cm lewy, E 600 *)	010741670	3995	450	680	1840,00
MEACRET LINE 200 kanał z krawężnikiem ze szczeliną przerywaną, bez spadku, wys. wew. 260 mm, 4 m, krawężnik 18 cm prawy, E 600 *)	010741672	3995	450	680	1840,00
MEACRET LINE 200 kanał z krawężnikiem ze szczeliną przerywaną, bez spadku, wys. wew. 280 mm, 4 m, krawężnik 18 cm lewy, E 600 *)	010741674	3995	450	680	1830,00
MEACRET LINE 200 kanał z krawężnikiem ze szczeliną przerywaną, bez spadku, wys. wew. 280 mm, 4 m, krawężnik 18 cm prawy, E 600 *)	010741676	3995	450	680	1830,00
MEACRET LINE 200 kanał z krawężnikiem ze szczeliną przerywaną, bez spadku, wys. wew. 300 mm, 4 m, krawężnik 18 cm lewy, E 600 *)	010741678	3995	450	680	1814,00
MEACRET LINE 200 kanał z krawężnikiem ze szczeliną przerywaną, bez spadku, wys. wew. 300 mm, 4 m, krawężnik 18 cm prawy, E 600 *)	010741680	3995	450	680	1814,00

*) termin realizacji na zapytanie.

MEACRET LINE 200 z krawężnikiem

A 15, B 125, C 250, D 400, E 600 Szerokość wewnętrzna 200

BUILDING SUCCESS

MEACRET LINE 200 KANAŁ SZCZELINOWY Z KRAWĘŻNIKIEM

KRAWĘŻNIK 18 CM, Z WEWNĘTRZNYM SPADKIEM DNA 0,5%

Kanał odwodnienia liniowego zintegrowany z krawężnikiem, do odprowadzania wody z powierzchni utwardzonych w celu ochrony dróg i chodników. Kanał z krawężnikiem ze szczeliną przerywaną (szerokość szczeliny 30 mm) i ze spadkiem wewnętrznym dna 0,5%. Szerokość w świetle 200 mm, szerokość konstrukcyjna 450 mm, wysokość krawężnika 18 cm. Klasy obciążenia A 15 do E 600 zgodnie z PN-EN 1433. Nośność zgodna ze specyfikacją, przy montażu zgodnie z instrukcją montażu MEA.

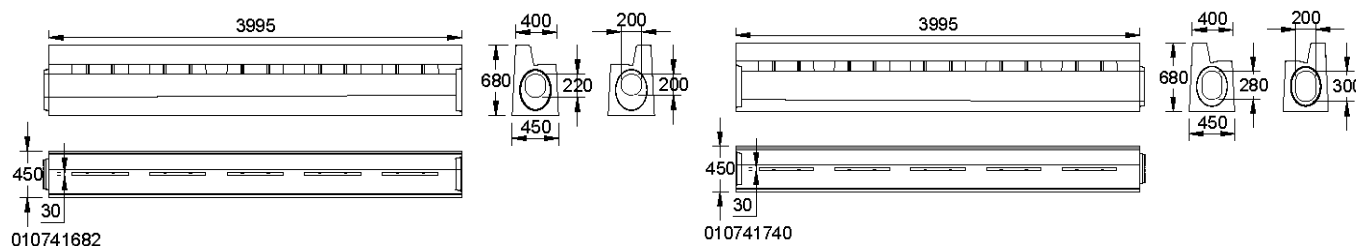

MEACRET LINE 200 KANAŁ SZCZELINOWY Z KRAWĘŻNIKIEM ZE SZCZELINĄ PRZERYWANĄ, KRAWĘŻNIK 18 CM, SZEROKOŚĆ WEWNĘTRZNA 200 MM, Z WEWNĘTRZNYM SPADKIEM DNA 0,5%, KLASA OBCIĄŻENIA E 600 ZGODNIE Z PN-EN 1433

Opis	Indeks	Długość [mm]	Szerokość [mm]	Wysokość [mm]	kg/szt.
MEACRET LINE 200 kanał z krawężnikiem ze szczeliną przerywaną, ze spadkiem wew.0,5%, wys. wew. 200 do 220 mm, 4 m, krawężnik 18 cm lewy, E 600 *)	010741682	3995	450	680	2008,00
MEACRET LINE 200 kanał z krawężnikiem ze szczeliną przerywaną, ze spadkiem wew.0,5%, wys. wew. 200 do 220 mm, 4 m, krawężnik 18 cm prawy, E 600 *)	010741684	3995	450	680	2008,00
MEACRET LINE 200 kanał z krawężnikiem ze szczeliną przerywaną, ze spadkiem wew.0,5%, wys. wew. 220 do 240 mm, 4 m, krawężnik 18 cm lewy, E 600 *)	010741686	3995	450	680	1962,00
MEACRET LINE 200 kanał z krawężnikiem ze szczeliną przerywaną, ze spadkiem wew.0,5%, wys. wew. 220 do 240 mm, 4 m, krawężnik 18 cm prawy, E 600 *)	010741688	3995	450	680	1962,00
MEACRET LINE 200 kanał z krawężnikiem ze szczeliną przerywaną, ze spadkiem wew.0,5%, wys. wew. 240 do 260 mm, 4 m, krawężnik 18 cm lewy, E 600 *)	010741690	3995	450	680	1912,00
MEACRET LINE 200 kanał z krawężnikiem ze szczeliną przerywaną, ze spadkiem wew.0,5%, wys. wew. 240 do 260 mm, 4 m, krawężnik 18 cm prawy, E 600 *)	010741692	3995	450	680	1912,00
MEACRET LINE 200 kanał z krawężnikiem ze szczeliną przerywaną, ze spadkiem wew.0,5%, wys. wew. 260 do 280 mm, 4 m, krawężnik 18 cm lewy, E 600 *)	010741694	3995	450	680	1867,00
MEACRET LINE 200 kanał z krawężnikiem ze szczeliną przerywaną, ze spadkiem wew.0,5%, wys. wew. 260 do 280 mm, 4 m, krawężnik 18 cm prawy, E 600 *)	010741696	3995	450	680	1867,00
MEACRET LINE 200 kanał z krawężnikiem ze szczeliną przerywaną, ze spadkiem wew.0,5%, wys. wew. 280 do 300 mm, 4 m, krawężnik 18 cm lewy, E 600 *)	010741698	3995	450	680	1820,00
MEACRET LINE 200 kanał z krawężnikiem ze szczeliną przerywaną, ze spadkiem wew.0,5%, wys. wew. 280 do 300 mm, 4 m, krawężnik 18 cm prawy, E 600 *)	010741740	3995	450	680	1820,00

*) termin realizacji na zapytanie.

MEACRET LINE 200 ELEMENT REDUKCYJNY**KRAWĘŻNIK 18 CM, BEZ SPADKU**

Element redukujący wysokość w kanałach odwodnienia liniowego zintegrowanych z krawężnikiem, do odprowadzania wody z powierzchni utwardzonych w celu ochrony dróg i chodników. Kanał z krawężnikiem ze szczeliną przerywaną (szerokość szczeliny 30 mm) i bez spadku wewnętrznego dna. Szerokość w świetle 200 mm, szerokość konstrukcyjna 450 mm, wysokość krawężnika 18 cm. Klasy obciążenia A 15 do E 600 zgodnie z PN-EN 1433. Nośność zgodna ze specyfikacją, przy montażu zgodnie z instrukcją montażu MEA.

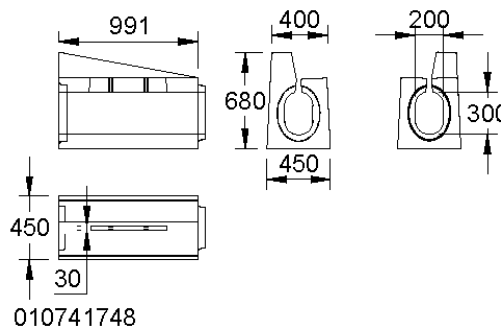
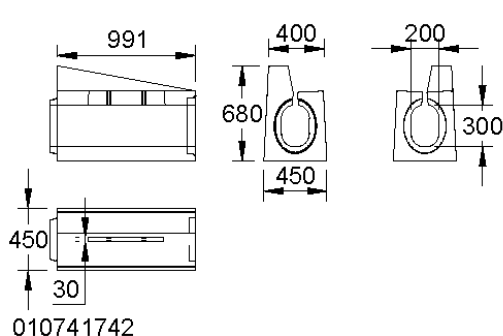

MEACRET LINE 200 ELEMENT REDUKCYJNY ZE SZCZELINĄ PRZERYWANĄ, KRAWĘŻNIK 18 CM, SZEROKOŚĆ WEWNĘTRZNA 200 MM, BEZ SPADKU, KLASA OBCIĄŻENIA E 600 ZGODNIE Z PN-EN 1433

Opis	Indeks	Długość [mm]	Szerokość [mm]	Wysokość [mm]	wysokość 2 [mm]	kg/szt.
MEACRET LINE 200 Element redukcyjny ze szczeliną przerywaną, bez spadku, wys. wew. 300 mm, 1 m, z krawężnikiem 18-0 cm lewy, E 600 *)	010741742	991	450	680	500	383,00
MEACRET LINE 200 Element redukcyjny ze szczeliną przerywaną, bez spadku, wys. wew. 300 mm, 1 m, z krawężnikiem 18-0 cm prawy, E 600 *)	010741744	991	450	680	500	383,00
MEACRET LINE 200 Element redukcyjny ze szczeliną przerywaną, bez spadku, wys. wew. 300 mm, 1 m, z krawężnikiem 0-18 cm lewy, E 600 *)	010741746	991	450	500	680	383,00
MEACRET LINE 200 Element redukcyjny ze szczeliną przerywaną, bez spadku, wys. wew. 300 mm, 1 m, z krawężnikiem 0-18 cm prawy, E 600 *)	010741748	991	450	500	680	383,00

*) termin realizacji na zapytanie.

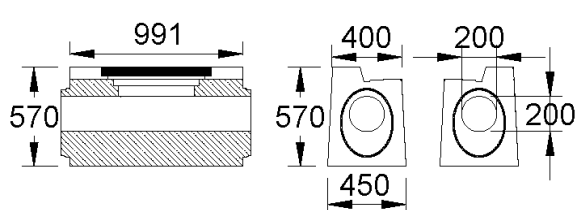
MEACRET LINE 200 AKCESORIA

010741750

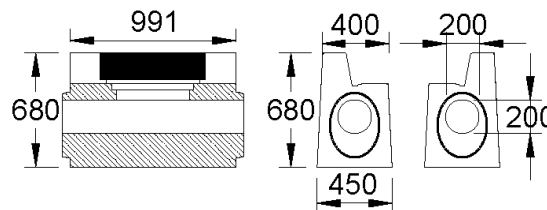

010741764

MEACRET LINE 200 ELEMENT REWIZYJNY DO KANAŁÓW SZCZELINOWYCH Z KRAWĘŻNIKIEM, Z RUSZTEM ŻELIWNYM MOSTKOWYM, POŁĄCZENIE PIÓRO-PIÓRO, SZEROKOŚĆ WEWNĘTRZNA 200 MM, KLASA OBCIĄŻENIA E 600/F 900 ZGODNIE Z PN-EN 1433

Opis	Indeks	Długość [mm]	Szerokość [mm]	Wysokość [mm]	kg/szt.
MEACRET LINE 200 Element rewizyjny Centre, wys. wew. 200 mm, połączenie pióro-pióro, z krawężnikiem 7 cm lewy, z rusztem żeliwnym mostkowym E 600/F 900 *)	010741750	992	450	570	420,00
MEACRET LINE 200 Element rewizyjny Centre, wys. wew. 200 mm, połączenie pióro-pióro, z krawężnikiem 7 cm prawy, z rusztem żeliwnym mostkowym E 600/F 900 *)	010741752	992	450	570	420,00
MEACRET LINE 200 Element rewizyjny Centre, wys. wew. 200 mm, połączenie pióro-pióro, z krawężnikiem 12 cm lewy, z rusztem żeliwnym mostkowym E 600/F 900 *)	010741754	992	450	620	428,00
MEACRET LINE 200 Element rewizyjny Centre, wys. wew. 200 mm, połączenie pióro-pióro, z krawężnikiem 12 cm prawy, z rusztem żeliwnym mostkowym E 600/F 900 *)	010741756	992	450	620	428,00
MEACRET LINE 200 Element rewizyjny Centre, wys. wew. 200 mm, połączenie pióro-pióro, z krawężnikiem 15 cm lewy, z rusztem żeliwnym mostkowym E 600/F 900 *)	010741758	992	450	650	386,00
MEACRET LINE 200 Element rewizyjny Centre, wys. wew. 200 mm, połączenie pióro-pióro, z krawężnikiem 15 cm prawy, z rusztem żeliwnym mostkowym E 600/F 900 *)	010741760	992	450	650	386,00
MEACRET LINE 200 Element rewizyjny Centre, wys. wew. 200 mm, połączenie pióro-pióro, z krawężnikiem 18 cm lewy, z rusztem żeliwnym mostkowym E 600/F 900 *)	010741762	992	450	680	390,00
MEACRET LINE 200 Element rewizyjny Centre, wys. wew. 200 mm, połączenie pióro-pióro, z krawężnikiem 18 cm prawy, z rusztem żeliwnym mostkowym E 600/F 900 *)	010741764	992	450	680	390,00

*) termin realizacji na zapytanie.

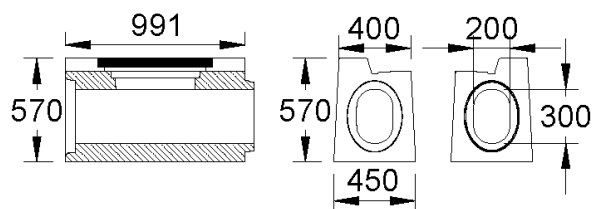

010741766

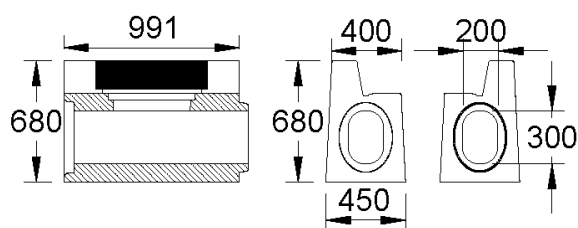

010741780

MEACRET LINE 200 ELEMENT REWIZYJNY DO KANAŁÓW SZCZELINOWYCH Z KRAWĘŻNIKIEM, Z RUSZTEM ŻELIWNYM MOSTKOWYM, POŁĄCZENIE PIÓRO-WPUST, SZEROKOŚĆ WEWNĘTRZNA 200 MM, KLASA OBCIĄŻENIA E 600/F 900 ZGODNIE Z PN-EN 1433

Opis	Indeks	Długość [mm]	Szerokość [mm]	Wysokość [mm]	kg/szt.
MEACRET LINE 200 Element rewizyjny Basic, wys. wew. 300 mm, połączenie pióro-wpust, z krawężnikiem 7 cm lewy, z rusztem żeliwnym mostkowym E 600/F 900 *)	010741766	992	450	570	365,00
MEACRET LINE 200 Element rewizyjny Basic, wys. wew. 300 mm, połączenie pióro-wpust, z krawężnikiem 7 cm prawy, z rusztem żeliwnym mostkowym E 600/F 900 *)	010741768	992	450	570	365,00
MEACRET LINE 200 Element rewizyjny Basic, wys. wew. 300 mm, połączenie pióro-wpust, z krawężnikiem 12 cm lewy, z rusztem żeliwnym mostkowym E 600/F 900 *)	010741770	992	450	620	375,00
MEACRET LINE 200 Element rewizyjny Basic, wys. wew. 300 mm, połączenie pióro-wpust, z krawężnikiem 12 cm prawy, z rusztem żeliwnym mostkowym E 600/F 900 *)	010741772	992	450	620	375,00
MEACRET LINE 200 Element rewizyjny Basic, wys. wew. 300 mm, połączenie pióro-wpust, z krawężnikiem 15 cm lewy, z rusztem żeliwnym mostkowym E 600/F 900 *)	010741774	992	450	650	386,00
MEACRET LINE 200 Element rewizyjny Basic, wys. wew. 300 mm, połączenie pióro-wpust, z krawężnikiem 15 cm prawy, z rusztem żeliwnym mostkowym E 600/F 900 *)	010741776	992	450	650	386,00
MEACRET LINE 200 Element rewizyjny Basic, wys. wew. 300 mm, połączenie pióro-wpust, z krawężnikiem 18 cm lewy, z rusztem żeliwnym mostkowym E 600/F 900 *)	010741778	992	450	680	390,00
MEACRET LINE 200 Element rewizyjny Basic, wys. wew. 300 mm, połączenie pióro-wpust, z krawężnikiem 18 cm prawy, z rusztem żeliwnym mostkowym E 600/F 900 *)	010741780	992	450	680	390,00

*) termin realizacji na zapytanie.

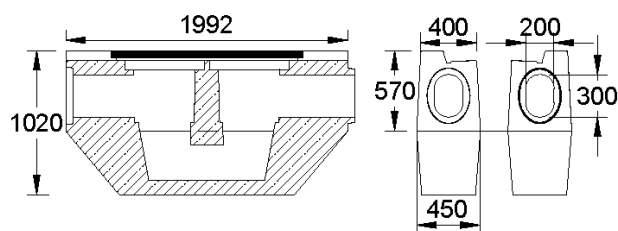

010741782

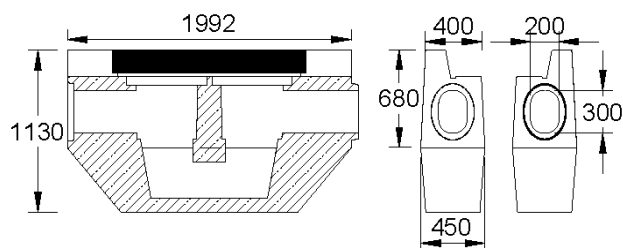

010741796

MEACRET LINE 200 DWS SZACHT SAMOGASNĄCY, P-POŻ, Z KRAWĘŻNIKIEM, Z ŻELIWNĄ POKRYWĄ, SZEROKOŚĆ WEWNĘTRZNA 200 MM, KLASA OBCIĄŻENIA E 600/F 900 ZGODNIE Z PN-EN 1433

Opis	Indeks	Długość [mm]	Szerokość [mm]	Wysokość [mm]	kg/szt.
MEACRET LINE 200 DWS Szacht z przegrodą, wys. wew. 300 mm, selbsterlöschend, z krawężnikiem 7 cm lewy, 2 m, E 600/F 900 *)	010741782	1992	450	1020	1106,00
MEACRET LINE 200 DWS Szacht z przegrodą, wys. wew. 300 mm, selbsterlöschend, z krawężnikiem 7 cm prawy, 2 m, E 600/F 900 *)	010741784	1992	450	1020	1106,00
MEACRET LINE 200 DWS Szacht z przegrodą, wys. wew. 300 mm, selbsterlöschend, z krawężnikiem 12 cm lewy, 2 m, E 600/F 900 *)	010741786	1992	450	1070	1115,00
MEACRET LINE 200 DWS Szacht z przegrodą, wys. wew. 300 mm, selbsterlöschend, z krawężnikiem 12 cm prawy, 2 m, E 600/F 900 *)	010741788	1992	450	1070	1115,00
MEACRET LINE 200 DWS Szacht z przegrodą, wys. wew. 300 mm, selbsterlöschend, z krawężnikiem 15 cm lewy, 2 m, E 600/F 900 *)	010741790	1992	450	1100	1126,00
MEACRET LINE 200 DWS Szacht z przegrodą, wys. wew. 300 mm, selbsterlöschend, z krawężnikiem 15 cm prawy, 2 m, E 600/F 900 *)	010741792	1992	450	1100	1126,00
MEACRET LINE 200 DWS Szacht z przegrodą, wys. wew. 300 mm, selbsterlöschend, z krawężnikiem 18 cm lewy, 2 m, E 600/F 900 *)	010741794	1992	450	1130	1137,00
MEACRET LINE 200 DWS Szacht z przegrodą, wys. wew. 300 mm, selbsterlöschend, z krawężnikiem 18 cm prawy, 2 m, E 600/F 900 *)	010741796	1992	450	1130	1137,00

*) termin realizacji na zapytanie.

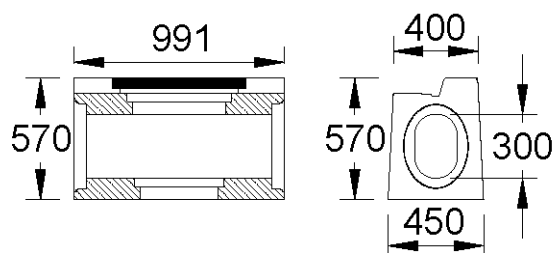

010741798

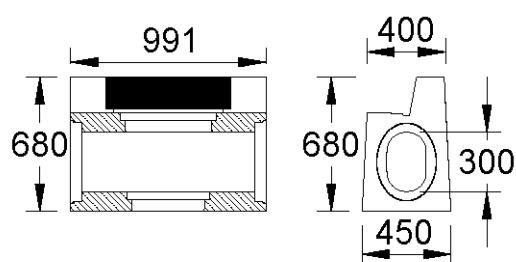

010741812

MEACRET LINE 200 CZĘŚĆ GÓRNA SKRZYNI ODPLYWOWEJ Z KRAWĘŻNIKIEM, Z ŻELIWNYM RUSZTEM MOSTKOWYM, DO POŁĄCZENIA WPUST-WPUST, SZEROKOŚĆ WEWNĘTRZNA 200 MM, KLASA OBCIĄŻENIA E 600/F 900 ZGODNIE Z PN-EN 1433

Opis	Indeks	Długość [mm]	Szerokość [mm]	Wysokość [mm]	kg/szt.
MEACRET LINE 200 Część górna skrzynki z krawężnikiem 7 cm lewy, wys. wew. 300 mm, połączenie wpust-wpust, 1 m, z koszem osadczym małym i rusztem żeliwnym E 600/F 900 *)	010741798	991	450	570	275,00
MEACRET LINE 200 Część górna skrzynki z krawężnikiem 7 cm prawy, wys. wew. 300 mm, połączenie wpust-wpust, 1 m, z koszem osadczym małym i rusztem żeliwnym E 600/F 900 *)	010741800	991	450	570	275,00
MEACRET LINE 200 Część górna skrzynki z krawężnikiem 12 cm lewy, wys. wew. 300 mm, połączenie wpust-wpust, 1 m, z koszem osadczym małym i rusztem żeliwnym E 600/F 900 *)	010741802	991	450	620	283,00
MEACRET LINE 200 Część górna skrzynki z krawężnikiem 12 cm prawy, wys. wew. 300 mm, połączenie wpust-wpust, 1 m, z koszem osadczym małym i rusztem żeliwnym E 600/F 900 *)	010741804	991	450	620	283,00
MEACRET LINE 200 Część górna skrzynki z krawężnikiem 15 cm lewy, wys. wew. 300 mm, połączenie wpust-wpust, 1 m, z koszem osadczym małym i rusztem żeliwnym E 600/F 900 *)	010741806	991	450	650	288,00
MEACRET LINE 200 Część górna skrzynki z krawężnikiem 15 cm prawy, wys. wew. 300 mm, połączenie wpust-wpust, 1 m, z koszem osadczym małym i rusztem żeliwnym E 600/F 900 *)	010741808	991	450	650	288,00
MEACRET LINE 200 Część górna skrzynki z krawężnikiem 18 cm lewy, wys. wew. 300 mm, połączenie wpust-wpust, 1 m, z koszem osadczym małym i rusztem żeliwnym E 600/F 900 *)	010741810	991	450	680	293,00
MEACRET LINE 200 Część górna skrzynki z krawężnikiem 18 cm prawy, wys. wew. 300 mm, połączenie wpust-wpust, 1 m, z koszem osadczym małym i rusztem żeliwnym E 600/F 900 *)	010741812	991	450	680	293,00

*) termin realizacji na zapytanie.

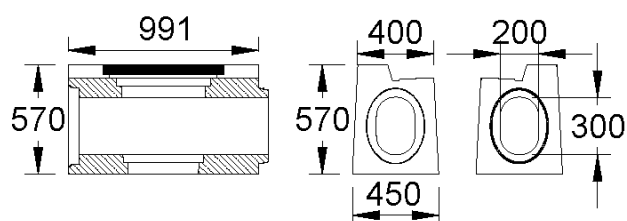

010741816

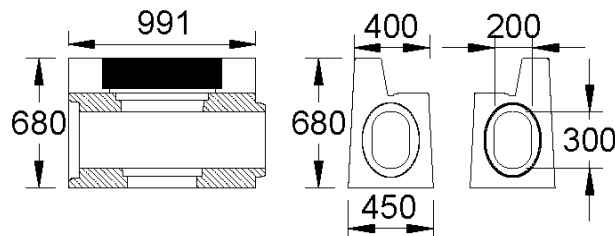

010741828

MEACRET LINE 200 CZĘŚĆ GÓRNA SKRZYNKI ODPLYWOWEJ Z KRAWĘŻNIKIEM, Z ŻELIWNYM RUSZTEM MOSTKOWYM, DO POŁĄCZENIA PIÓRO-WPUST, SZEROKOŚĆ WEWNĘTRZNA 200 MM, KLASA OBCIĄŻENIA E 600/F 900 ZGODNIE Z PN-EN 1433

Opis	Indeks	Długość [mm]	Szerokość [mm]	Wysokość [mm]	kg/szt.
MEACRET LINE 200 Część górna skrzynki z krawężnikiem 7 cm lewy, wys. wew. 300 mm, połączenie pióro-wpust, 1 m, z koszem osadczym małym i rusztem żeliwnym E 600/F 900 *)	010741814	991	450	680	275,00
MEACRET LINE 200 Część górna skrzynki z krawężnikiem 7 cm prawy, wys. wew. 300 mm, połączenie pióro-wpust, 1 m, z koszem osadczym małym i rusztem żeliwnym E 600/F 900 *)	010741816	991	450	570	275,00
MEACRET LINE 200 Część górna skrzynki z krawężnikiem 12 cm lewy, wys. wew. 300 mm, połączenie pióro-wpust, 1 m, z koszem osadczym małym i rusztem żeliwnym E 600/F 900 *)	010741818	991	450	620	283,00
MEACRET LINE 200 Część górna skrzynki z krawężnikiem 12 cm prawy, wys. wew. 300 mm, połączenie pióro-wpust, 1 m, z koszem osadczym małym i rusztem żeliwnym E 600/F 900 *)	010741820	991	450	620	283,00
MEACRET LINE 200 Część górna skrzynki z krawężnikiem 15 cm lewy, wys. wew. 300 mm, połączenie pióro-wpust, 1 m, z koszem osadczym małym i rusztem żeliwnym E 600/F 900 *)	010741822	991	450	650	288,00
MEACRET LINE 200 Część górna skrzynki z krawężnikiem 15 cm prawy, wys. wew. 300 mm, połączenie pióro-wpust, 1 m, z koszem osadczym małym i rusztem żeliwnym E 600/F 900 *)	010741824	991	450	650	288,00
MEACRET LINE 200 Część górna skrzynki z krawężnikiem 18 cm lewy, wys. wew. 300 mm, połączenie pióro-wpust, 1 m, z koszem osadczym małym i rusztem żeliwnym E 600/F 900 *)	010741826	991	450	680	293,00
MEACRET LINE 200 Część górna skrzynki z krawężnikiem 18 cm prawy, wys. wew. 300 mm, połączenie pióro-wpust, 1 m, z koszem osadczym małym i rusztem żeliwnym E 600/F 900 *)	010741828	991	450	680	293,00

*) termin realizacji na zapytanie.

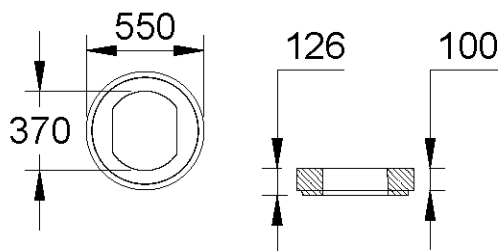

010741830

MEACRET LINE 200 ADAPTER DO POŁĄCZENIA CZĘŚCI GÓRNEJ SKRZYNKI ODPIYWOWEJ Z ELEMENTEM POŚREDNIM LUB CZĘŚCIĄ DOLNĄ SKRZYNKI

Opis	Indeks	Długość [mm]	Szerokość [mm]	Wysokość [mm]	kg/szt.
MEACRET LINE 200 pierścień przejściowy między częścią górną skrzynki a elementem środkowym / częścią dolną *)	010741830	550	550	100	53,00

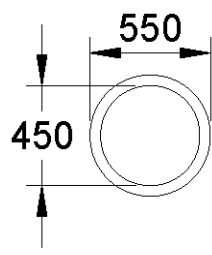

010741832

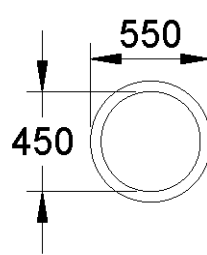
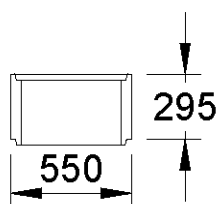

010741834

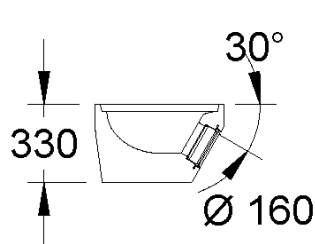
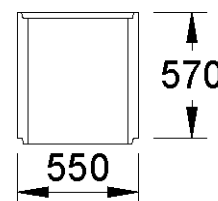

010741836

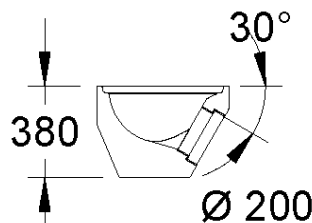
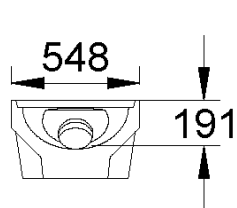

010741838

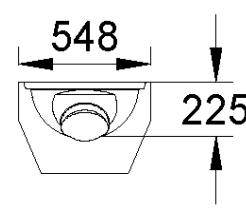
MEACRET LINE 200 SKRZYŃKA ODPIYWOWA, ELEMENT POŚREDNI I CZĘŚCI DOLNE

Opis	Indeks	Długość [mm]	Szerokość [mm]	Wysokość [mm]	kg/szt.
MEACRET LINE 200 skrzynka odpływowa część pośrednia krótka, do zwiększania wysokości budowlanej *)	010741832	550	550	295	60,00
MEACRET LINE 200 skrzynka odpływowa część pośrednia krótka, do zwiększania wysokości budowlanej *)	010741834	550	550	570	120,00
MEACRET LINE 200 skrzynka odpływowa część dolna z mufą przyłączeniową Ø 160 mm *)	010741836	548	548	330	232,00
MEACRET LINE 200 skrzynka odpływowa część dolna z mufą przyłączeniową Ø 200 mm *)	010741838	548	548	380	232,00

*) termin realizacji na zapytanie.

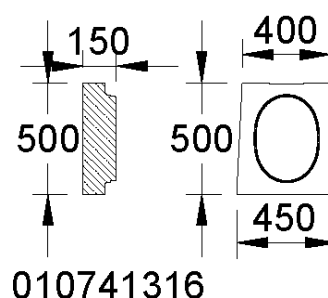
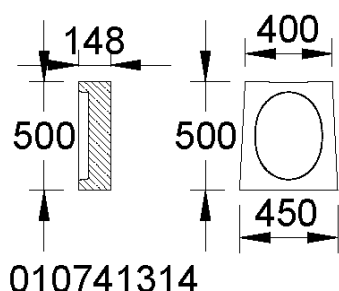
**MEACRET LINE 200 ŚCIANKI ZAMYKAJĄCE**

Opis	Indeks	Długość [mm]	Szerokość [mm]	Wysokość [mm]	kg/szt.
MEACRET LINE 200.G ścianka z wpustem *)	010741314	150	450	500	66,00
MEACRET LINE 200.T ścianka z piórem *)	010741316	150	450	500	55,00

*) termin realizacji na zapytanie.

Niniejsze wydanie karty technicznej obowiązuje od grudnia 2022 roku i do wydania uaktualnionej wersji zastępuje wcześniejsze publikacje

MEA Polska Sp. z o.o.
 ul. Wincentego Rzymowskiego 31
 PL-02-697 Warszawa
 Tel.: +48 (22) 717 71 11
 E-Mail: info-pl@mea-group.com
www.mea-group.com/pl/