

WŁAŚCIWOŚCI MATERIAŁU

BETON	na bazie cementów z wypełniaczami mineralnymi, kruszywem i dodatkami
OBOWIĄZUJĄCA NORMA	PN-EN 206:2014
KLASA BETONU	C45/55
NASIAKLIWOŚĆ	≤ 6,5%
KLASA EKSPZYCJI	XF4 (agresja spowodowana rozmrażaniem/zamrażaniem)
PRZYKŁAD PRZYPORZĄDKOWANIA DLA DANEJ KLASY	Jezdnie dróg i mostów narażone na działanie środków odladzających, Powierzchnie betonowe i strefy rozbryzgów narażone na działanie wody i zamrażanie

OBSZAR STOSOWANIA

Element odwodnienia liniowego powierzchni, służący do przejścia wody opadowej z przylegających obszarów celem jej transportu i magazynowania.

TYP KANAŁU

/ Kanał typu I według normy PN-EN 1433

RODZAJE SZCELIN WLOTOWYCH

- / szczelina ciągła
- / szczelina przerywana

STANDARDOWE DŁUGOŚCI

- / podstawowa 4000 mm
- / uzupełniające 3000, 2000, 1000 mm
- / kanał rewizyjny 1000 mm
- / kanał odpływowy 1000 mm

AKCESORIA

- / ścianka zamykająca pióro
- / ścianka zamykająca wpust
- / pierścień przejściowy

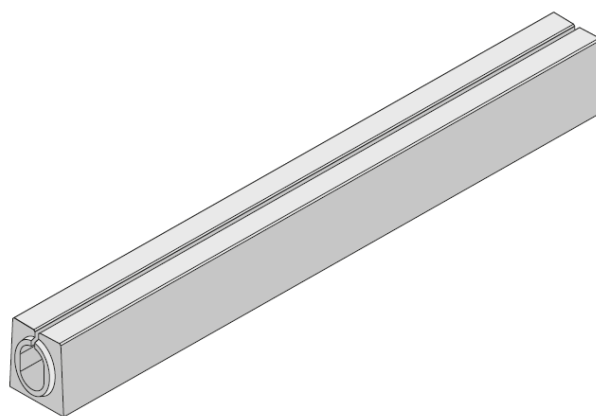
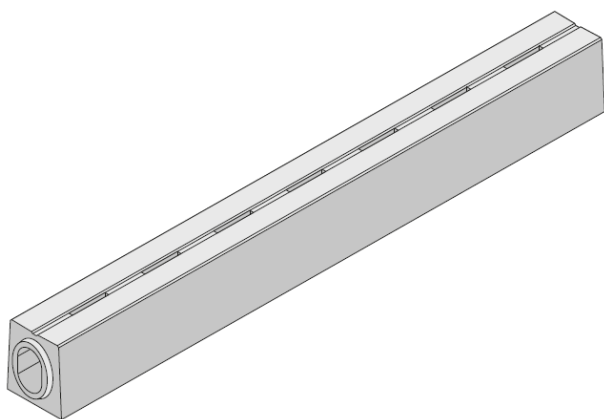

** Na autostradach i drogach szybkiego ruchu nie stosować w poprzek kierunku przejazdu

MEACRET LINE 200 kanały szczelinowe

A 15, B 125, C 250, D 400, E 600, F 900

Szerokość wewnętrzna 200

BUILDING SUCCESS

MEACRET LINE 200 KANAŁ SZCZELINOWY

MONOLITYCZNY KANAŁ Z CIĄGLĄ SZCZELINĄ WLOTOWĄ, STAŁY PRZEKRÓJ WEWNĘTRZNY.

Kanał odwadniający do odprowadzania wody z powierzchni utwardzonych. Korytko odwadniające z ciągłą szczeliną (szerokość szczeliny 30 mm) i bez spadku wewnętrznego. Szerokość w świetle 200 mm, szerokość konstrukcyjna 450 mm. Długości specjalne na zapytanie. Klasy obciążenia A 15 do F 900 zgodnie z PN-EN 1433. Nośność zgodna ze specyfikacją, przy montażu zgodnie z instrukcją montażu MEA.

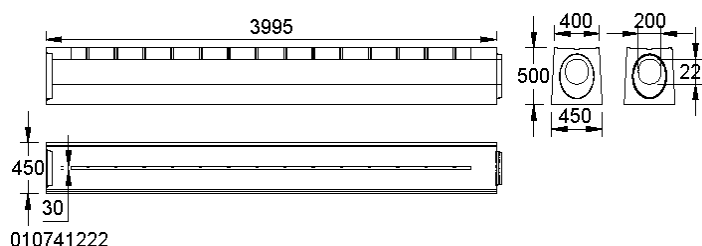
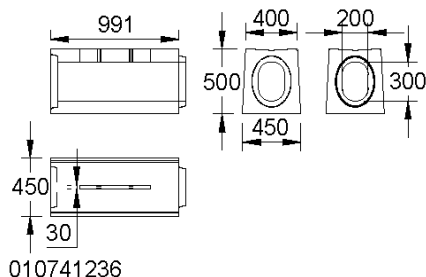

MEACRET LINE 200 KORPUS KANAŁU ZE SZCZELINĄ CIĄGLĄ, SZEROKOŚĆ WEW. 200 MM, BEZ SPADKU WEWNĘTRZNEGO, KLASA OBCIĄŻENIA DO F 900 ZGODNIE Z PN-EN 1433

Opis	Indeks	Długość [mm]	Szerokość [mm]	Wysokość [mm]	kg/szt.
MEACRET LINE 200 kanał ze szczeliną ciągłą, bez spadku, wysokość wewnętrzna 300 mm, 1 m, F 900 *)	010741236	992	450	500	378,00
MEACRET LINE 200 kanał ze szczeliną ciągłą, bez spadku, wysokość wewnętrzna 300 mm, 2 m, F 900 *)	010741234	1993	450	500	742,00
MEACRET LINE 200 kanał ze szczeliną ciągłą, bez spadku, wysokość wewnętrzna 300 mm, 3 m, F 900 *)	010741232	2994	450	500	1100,00
MEACRET LINE 200 kanał ze szczeliną ciągłą, bez spadku, wysokość wewnętrzna 200 mm, 4 m, F 900 *)	010741220	3995	450	500	1550,00
MEACRET LINE 200 kanał ze szczeliną ciągłą, bez spadku, wysokość wewnętrzna 220 mm, 4 m, F 900 *)	010741222	3995	450	500	1535,00
MEACRET LINE 200 kanał ze szczeliną ciągłą, bez spadku, wysokość wewnętrzna 240 mm, 4 m, F 900 *)	010741224	3995	450	500	1520,00
MEACRET LINE 200 kanał ze szczeliną ciągłą, bez spadku, wysokość wewnętrzna 260 mm, 4 m, F 900 *)	010741226	3995	450	500	1505,00
MEACRET LINE 200 kanał ze szczeliną ciągłą, bez spadku, wysokość wewnętrzna 280 mm, 4 m, F 900 *)	010741228	3995	450	500	1490,00
MEACRET LINE 200 kanał ze szczeliną ciągłą, bez spadku, wysokość wewnętrzna 300 mm, 4 m, F 900 *)	010741230	3995	450	500	1470,00

*) czas dostawy na zapytanie.

MEACRET LINE 200 kanały szczelinowe

A 15, B 125, C 250, D 400, E 600, F 900

Szerokość wewnętrzna 200

BUILDING SUCCESS

MEACRET LINE 200 KANAŁ SZCZELINOWY

MONOLITYCZNY KANAŁ Z CIĄGLĄ SZCZELINĄ WLOTOWĄ, SPADEK WEWNĘTRZNY 0,5%.

Kanał odwadniający do odprowadzania wody z powierzchni utwardzonych, ze szczeliną ciągłą (szerokość szczeliny 30 mm) i spadkiem wewnętrznym 0,5%. Szerokość w świetle 200 mm, szerokość konstrukcyjna 450 mm. Klasy obciążenia A 15 do F 900 wg PN-EN 1433. Nośność zgodna ze specyfikacją, przy montażu zgodnie z instrukcją montażu MEA.

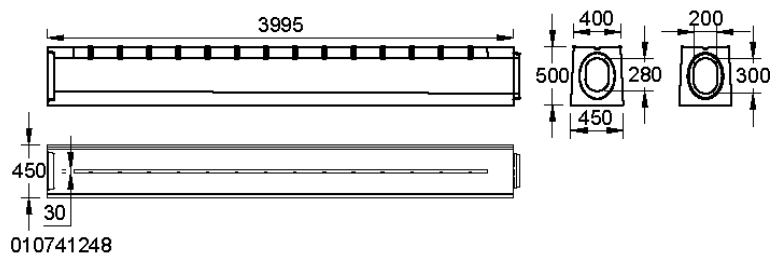
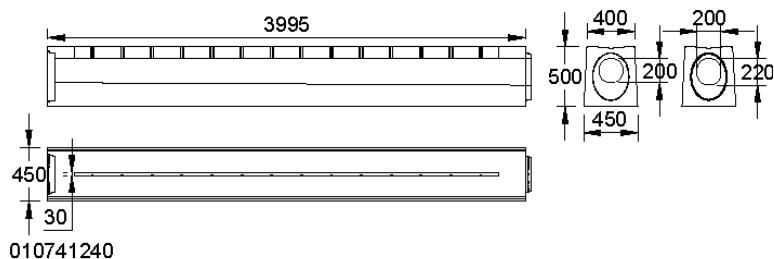

MEACRET LINE 200 KORPUS KANAŁU ZE SZCZELINĄ CIĄGLĄ, SZEROKOŚĆ WEW. 200 MM, ZE SPADKIEM WEWNĘTRZNYM 0,5%, KLASA OBCIĄŻENIA DO F 900 ZGODNIE Z PN-EN 1433

Opis	Indeks	Długość [mm]	Szerokość [mm]	Wysokość [mm]	kg/szt.
MEACRET LINE 200 kanał ze szczeliną ciągłą, spadek 0,5%, wys. wew. 200 do 220 mm, 4 m, F 900 *)	010741240	3995	450	500	1650,00
MEACRET LINE 200 kanał ze szczeliną ciągłą, spadek 0,5%, wys. wew. 220 do 240 mm, 4 m, F 900 *)	010741242	3995	450	500	1609,00
MEACRET LINE 200 kanał ze szczeliną ciągłą, spadek 0,5%, wys. wew. 240 do 260 mm, 4 m, F 900 *)	010741244	3995	450	500	1569,00
MEACRET LINE 200 kanał ze szczeliną ciągłą, spadek 0,5%, wys. wew. 260 do 280 mm, 4 m, F 900 *)	010741246	3995	450	500	1530,00
MEACRET LINE 200 kanał ze szczeliną ciągłą, spadek 0,5%, wys. wew. 280 do 300 mm, 4 m, F 900 *)	010741248	3995	450	500	1492,00

*) Czas dostawy na zapytanie.

MEACRET LINE 200 kanały szczelinowe

A 15, B 125, C 250, D 400, E 600, F 900

Szerokość wewnętrzna 200

BUILDING SUCCESS

MEACRET LINE 200 KANAŁ SZCZELINOWY

MONOLITYCZNY KANAŁ ZE SZCZELINĄ PRZERYWANĄ, STAŁY PRZEKRÓJ WEWNĘTRZNY.

Kanał odwadniający do odprowadzania wody z powierzchni utwardzonych. Korytko odwadniające ze szczeliną przerywaną (szerokość szczeliny 30 mm) i bez spadku wewnętrznego. Szerokość w świetle 200 mm, szerokość konstrukcyjna 450 mm. Długości specjalne na zapytanie. Klasy obciążenia A 15 do E 600 i F 900 zgodnie z PN-EN 1433. Nośność zgodna ze specyfikacją, przy montażu zgodnie z instrukcją montażu MEA.

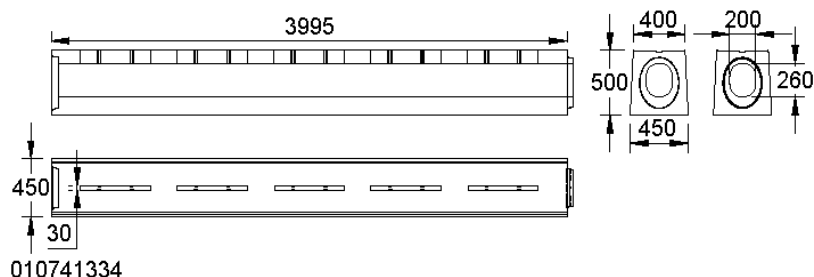
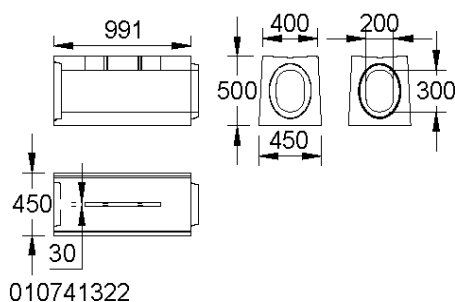

MEACRET LINE 200 KORPUS KANAŁU ZE SZCZELINĄ PRZERYWANĄ, SZEROKOŚĆ WEW. 200 MM, BEZ SPADKU WEWNĘTRZNEGO, KLASA OBCIĄŻENIA DO E 600 ZGODNIE Z PN-EN 1433

Opis	Indeks	Długość [mm]	Szerokość [mm]	Wysokość [mm]	kg/szt.
MEACRET LINE 200 kanał ze szczeliną przerywaną bez spadku, wysokość wewnętrzna 300 mm, 1 m, E 600 *)	010741322	992	450	500	378,00
MEACRET LINE 200 kanał ze szczeliną przerywaną bez spadku, wysokość wewnętrzna 300 mm, 2 m, E 600 *)	010741324	1993	450	500	749,00
MEACRET LINE 200 kanał ze szczeliną przerywaną bez spadku, wysokość wewnętrzna 300 mm, 3 m, E 600 *)	010741326	2994	450	500	749,00
MEACRET LINE 200 kanał ze szczeliną przerywaną bez spadku, wysokość wewnętrzna 200 mm, 4 m, E 600 *)	010741328	3995	450	500	1552,00
MEACRET LINE 200 kanał ze szczeliną przerywaną bez spadku, wysokość wewnętrzna 220 mm, 4 m, E 600 *)	010741330	3995	450	500	1537,00
MEACRET LINE 200 kanał ze szczeliną przerywaną bez spadku, wysokość wewnętrzna 240 mm, 4 m, E 600 *)	010741332	3995	450	500	1522,00
MEACRET LINE 200 kanał ze szczeliną przerywaną bez spadku, wysokość wewnętrzna 260 mm, 4 m, E 600 *)	010741334	3995	450	500	1507,00
MEACRET LINE 200 kanał ze szczeliną przerywaną bez spadku, wysokość wewnętrzna 280 mm, 4 m, E 600 *)	010741336	3995	450	500	1492,00
MEACRET LINE 200 kanał ze szczeliną przerywaną bez spadku, wysokość wewnętrzna 300 mm, 4 m, E 600 *)	010741338	3995	450	500	1500,00

*) Czas dostawy na zapytanie.

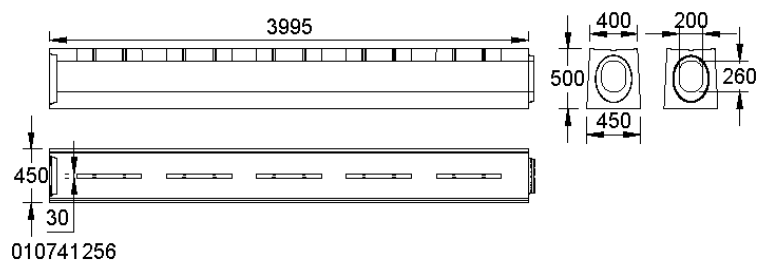
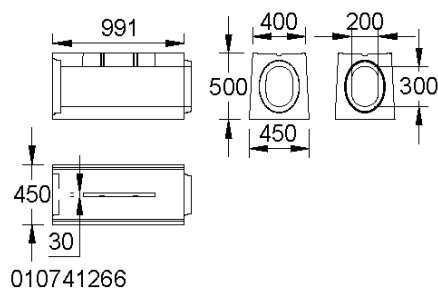

MEACRET LINE 200 KORPUS KANAŁU ZE SZCZELINĄ PRZERYWANĄ, SZEROKOŚĆ WEW. 200 MM, BEZ SPADKU WEWNĘTRZNEGO, KLASA OBCIĄŻENIA DO F 900 ZGODNIE Z PN-EN 1433

Opis	Indeks	Długość [mm]	Szerokość [mm]	Wysokość [mm]	kg/szt.
MEACRET LINE 200 kanał ze szczeliną przerywaną bez spadku, wysokość wewnętrzna 300 mm, 1 m, F 900 *)	010741266	992	450	500	378,00
MEACRET LINE 200 kanał ze szczeliną przerywaną bez spadku, wysokość wewnętrzna 300 mm, 2 m, F 900 *)	010741264	1993	450	500	749,00
MEACRET LINE 200 kanał ze szczeliną przerywaną bez spadku, wysokość wewnętrzna 300 mm, 3 m, F 900 *)	010741262	2994	450	500	1115,00
MEACRET LINE 200 kanał ze szczeliną przerywaną bez spadku, wysokość wewnętrzna 200 mm, 4 m, F 900 *)	010741250	3995	450	500	1552,00
MEACRET LINE 200 kanał ze szczeliną przerywaną bez spadku, wysokość wewnętrzna 220 mm, 4 m, F 900 *)	010741252	3995	450	500	1537,00
MEACRET LINE 200 kanał ze szczeliną przerywaną bez spadku, wysokość wewnętrzna 240 mm, 4 m, F 900 *)	010741254	3995	450	500	1522,00
MEACRET LINE 200 kanał ze szczeliną przerywaną bez spadku, wysokość wewnętrzna 260 mm, 4 m, F 900 *)	010741256	3995	450	500	1507,00
MEACRET LINE 200 kanał ze szczeliną przerywaną bez spadku, wysokość wewnętrzna 280 mm, 4 m, F 900 *)	010741258	3995	450	500	1492,00
MEACRET LINE 200 kanał ze szczeliną przerywaną bez spadku, wysokość wewnętrzna 300 mm, 4 m, F 900 *)	010741260	3995	450	500	1500,00

*) Czas dostawy na zapytanie.

MEACRET LINE 200 kanały szczelinowe

A 15, B 125, C 250, D 400, E 600, F 900

Szerokość wewnętrzna 200

BUILDING SUCCESS

MEACRET LINE 200 KANAŁ SZCZELINOWY

MONOLITYCZNY KANAŁ ZE SZCZELINĄ PRZERYWANĄ, SPADEK WEWNĘTRZNY 0,5%.

Kanał odwadniający do odprowadzania wody z powierzchni utwardzonych, ze szczeliną przerywaną (szerokość szczeliny 30 mm) i spadkiem wewnętrznym 0,5%. Szerokość w świetle 200 mm, szerokość konstrukcyjna 450 mm. Klasy obciążenia A 15 do E 600 i F 900 wg PN-EN 1433. Nośność zgodna ze specyfikacją, przy montażu zgodnie z instrukcją montażu MEA.

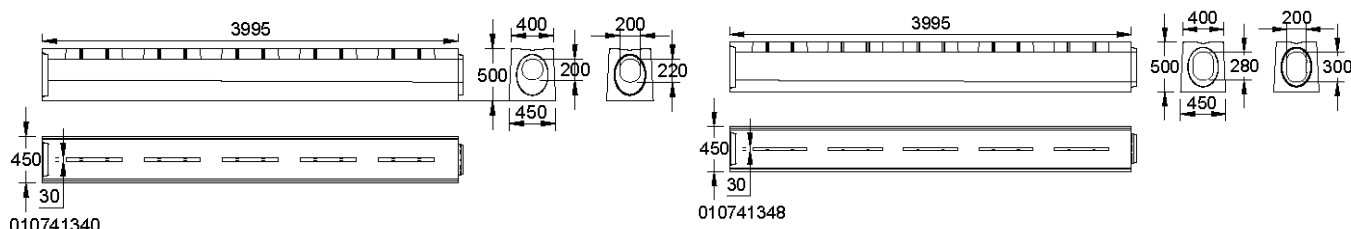

MEACRET LINE 200 KORPUS KANAŁU ZE SZCZELINĄ PRZERYWANĄ, SZEROKOŚĆ WEW. 200 MM, ZE SPADKIEM WEWNĘTRZNYM 0,5%, KLASA OBCIĄŻENIA DO E 600 ZGODNIE Z PN-EN 1433

Opis	Indeks	Długość [mm]	Szerokość [mm]	Wysokość [mm]	kg/szt.
MEACRET LINE 200 kanał ze szczeliną przerywaną spadek 0,5%, wys. wew. 200 do 220 mm, 4 m, E 600 *)	010741340	3995	450	500	1678,00
MEACRET LINE 200 kanał ze szczeliną przerywaną spadek 0,5%, wys. wew. 220 do 240 mm, 4 m, E 600 *)	010741342	3995	450	500	1638,00
MEACRET LINE 200 kanał ze szczeliną przerywaną spadek 0,5%, wys. wew. 240 do 260 mm, 4 m, E 600 *)	010741344	3995	450	500	1598,00
MEACRET LINE 200 kanał ze szczeliną przerywaną spadek 0,5%, wys. wew. 260 do 280 mm, 4 m, E 600 *)	010741346	3995	450	500	1559,00
MEACRET LINE 200 kanał ze szczeliną przerywaną spadek 0,5%, wys. wew. 280 do 300 mm, 4 m, E 600 *)	010741348	3995	450	500	1521,00

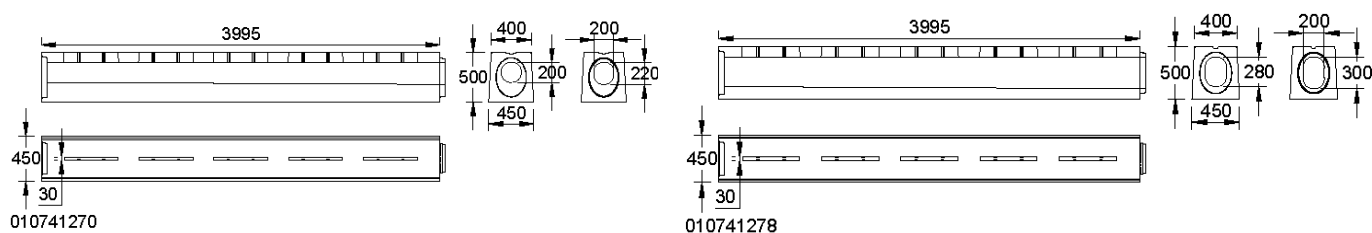

MEACRET LINE 200 KORPUS KANAŁU ZE SZCZELINĄ PRZERYWANĄ, SZEROKOŚĆ WEW. 200 MM, ZE SPADKIEM WEWNĘTRZNYM 0,5%, KLASA OBCIĄŻENIA DO F 900 ZGODNIE Z PN-EN 1433

Opis	Indeks	Długość [mm]	Szerokość [mm]	Wysokość [mm]	kg/szt.
MEACRET LINE 200 kanał ze szczeliną przerywaną spadek 0,5%, wys. wew. 200 do 220 mm, 4 m, F 900 *)	010741270	3995	450	500	1678,00
MEACRET LINE 200 kanał ze szczeliną przerywaną spadek 0,5%, wys. wew. 220 do 240 mm, 4 m, F 900 *)	010741272	3995	450	500	1638,00
MEACRET LINE 200 kanał ze szczeliną przerywaną spadek 0,5%, wys. wew. 240 do 260 mm, 4 m, F 900 *)	010741274	3995	450	500	1598,00
MEACRET LINE 200 kanał ze szczeliną przerywaną spadek 0,5%, wys. wew. 260 do 280 mm, 4 m, F 900 *)	010741276	3995	450	500	1559,00
MEACRET LINE 200 kanał ze szczeliną przerywaną spadek 0,5%, wys. wew. 280 do 300 mm, 4 m, F 900 *)	010741278	3995	450	500	1521,00

*) Czas dostawy na zapytanie.

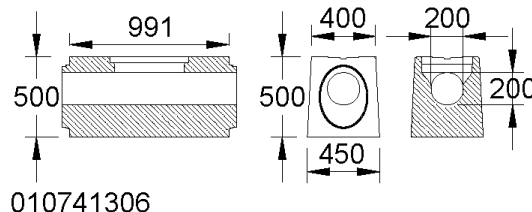
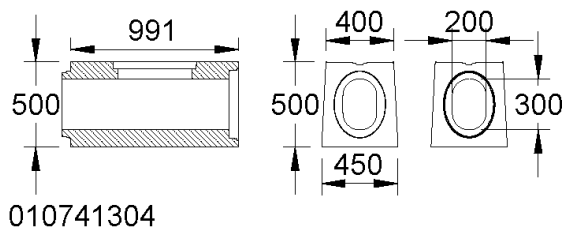
MEACRET LINE 200 AKCESORIA
MEACRET LINE 200 ELEMENT REWIZYJNY Z ŻELIWNYM RUSZTEM MOSTKOWYM, SZER. WEW. 200 MM, KLASA OBCIĄŻENIA E 600/F 900 ZGODNIE Z PN-EN 1433

Opis	Indeks	Długość [mm]	Szerokość [mm]	Wysokość [mm]	kg/szt.
MEACRET LINE 200 element rewizyjny Basic, wys. wew. 300 mm, połączenie pióro-wpust, komplet z rusztem żeliwnym E 600/F 900 *)	010741304	991	450	500	337,00
MEACRET LINE 200 element rewizyjny Centre, wys. wew. 200 mm, połączenie pióro-pióro, komplet z rusztem żeliwnym E 600/F 900 *)	010741306	991	450	500	410,00

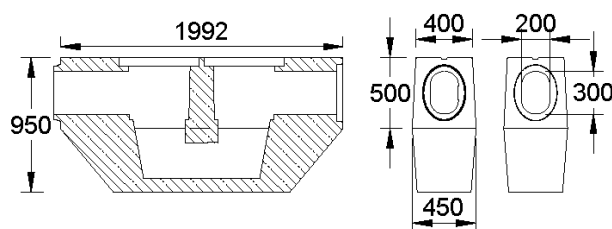

010741312

MEACRET LINE 200 DWS SZACHT SAMOGASNĄCY, P-POŻ, Z ŻELIWNĄ POKRYWĄ, SZER. WEW. 200 MM, KLASA OBCIĄŻENIA F 900 ZGODNIE Z PN-EN 1433

Opis	Indeks	Długość [mm]	Szerokość [mm]	Wysokość [mm]	kg/szt.
MEACRET LINE 200 DWS szacht z przegrodą, wys. wew. 300 mm Samogasnący, p-poż, 2 m, F 900 *)	010741312	1992	450	500	1020,00

*) Czas dostawy na zapytanie.

MEACRET LINE 200 kanały szczelinowe

A 15, B 125, C 250, D 400, E 600, F 900

Szerokość wewnętrzna 200

BUILDING SUCCESS

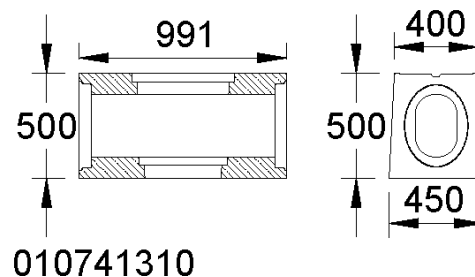
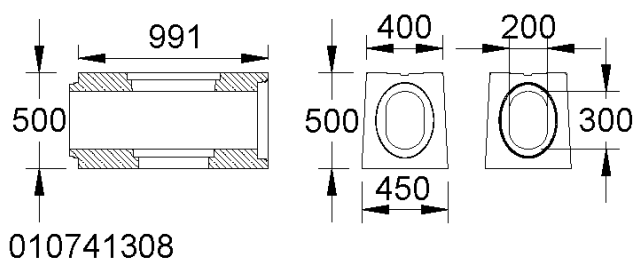

MEACRET LINE 200 CZĘŚĆ GÓRNA SKRZYNKI ODPLYWOWEJ Z ŻELIWNYM RUSZTEM MOSTKOWYM, SZEROKOŚĆ WEWNĘTRZNA 200 MM, KLASA OBCIĄŻENIA E 600/F 900 ZGODNIE Z PN-EN 1433

Opis	Indeks	Długość [mm]	Szerokość [mm]	Wysokość [mm]	kg/szt.
MEACRET LINE 200 kompletna część górna skrzynki odpływowej, wys. wew. 300 mm, połączenie pióro-wpust, z koszem osadczym krótkim i żeliwnym rusztem mostkowym E 600/F 900 *)	010741308	991	450	500	265,00
MEACRET LINE 200 kompletna część górna skrzynki odpływowej, wys. wew. 300 mm, połączenie wpust-wpust, z koszem osadczym krótkim i żeliwnym rusztem mostkowym E 600/F 900 *)	010741310	991	450	500	265,00

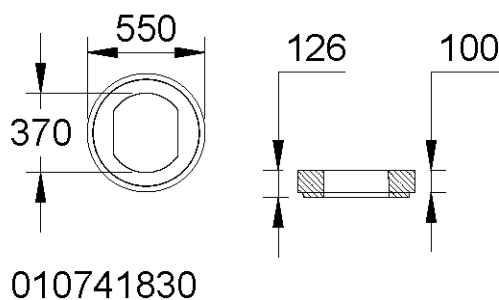

MEACRET LINE 200 ADAPTER DO POŁĄCZENIA CZĘŚCI GÓRNEJ SKRZYNKI ODPLYWOWEJ Z ELEMENTEM POŚREDNIM LUB CZĘŚCIĄ DOLNĄ SKRZYNKI

Opis	Indeks	Długość [mm]	Szerokość [mm]	Wysokość [mm]	kg/szt.
MEACRET LINE 200 pierścień przejściowy między częścią górną skrzynki a elementem środkowym / częścią dolną *)	010741830	550	550	100	53,00

*) Czas dostawy na zapytanie.

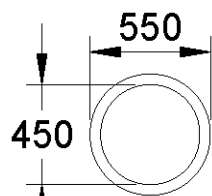

010741832

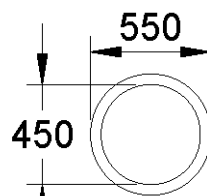
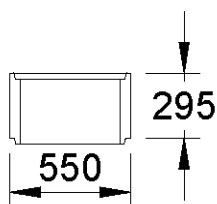

010741834

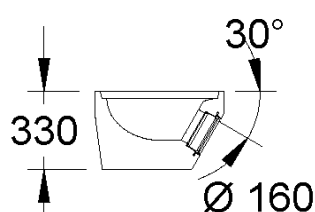
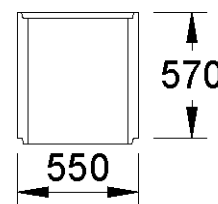

010741836

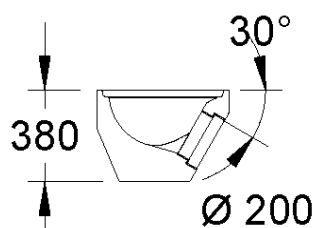
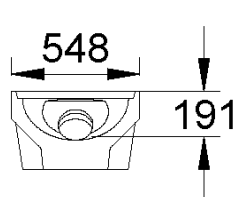

010741838

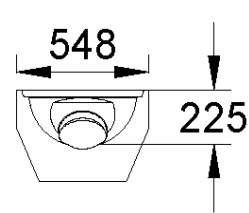
**MEACRET LINE 200 SKRZYŃKA ODPŁYWOWA CZĘŚCI POŚREDNIE I DOLNE**

Opis	Indeks	Długość [mm]	Szerokość [mm]	Wysokość [mm]	kg/szt.
MEACRET LINE 200 skrzynka odpływowa część pośrednia krótka, do zwiększania wysokości budowlanej *)	010741832	550	550	295	60,00
MEACRET LINE 200 skrzynka odpływowa część pośrednia krótka, do zwiększania wysokości budowlanej *)	010741834	550	550	570	120,00
MEACRET LINE 200 skrzynka odpływowa część dolna z mufą przyłączeniową Ø 160 mm *)	010741836	548	548	330	232,00
MEACRET LINE 200 skrzynka odpływowa część dolna z mufą przyłączeniową Ø 200 mm *)	010741838	548	548	380	232,00

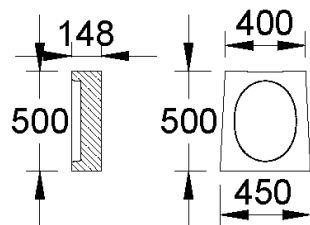

010741314

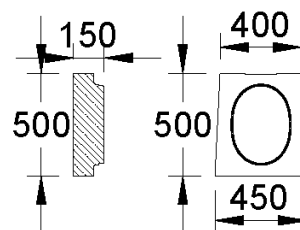

010741316

MEACRET LINE 200 ŚCIANKI ZAMYKAJĄCE

Opis	Indeks	Długość [mm]	Szerokość [mm]	Wysokość [mm]	kg/szt.
MEACRET LINE 200.G ścianka z wpustem *)	010741314	150	450	500	66,00
MEACRET LINE 200.T ścianka z piórem *)	010741316	150	450	500	55,00

*) Czas dostawy na zapytanie.

Niniejsze wydanie karty technicznej obowiązuje od grudnia 2022 roku i do wydania uaktualnionej wersji zastępuje wcześniejsze publikacje.