

WŁAŚCIWOŚCI MATERIAŁU

KORPUS DOŚWIETLACZA	GFK (UP-GF): Kompozyt żywicy poliestrowej wzmocniony włóknem szklanym , wypełniacze mineralne, dodatki uszlachetniające
WYTRZYMAŁOŚĆ NA ŚCISKANIE:	65 N/mm ² (ISO 527)
WYTRZYMAŁOŚĆ NA ZGINANIE:	120 N/mm ² (ISO 14125)
MODUŁ SPRĘŻYSTOŚCI:	10.000 N/mm ² (ISO 14125)
WSPÓŁCZYNNIK ROZSZERZALNOŚCI LINIOWEJ:	1,5 – 2,0 x 10 ⁻⁵ /K
ŻAROODPORNOŚĆ:	Działanie: długotrwałe temp.100°C , krótkotrwałe (do 5 min.) do temp. 200°C
MROZOODPORNOŚĆ:	-35 °C
NASIAKLIWOŚĆ:	<0,1% (ISO R178)
STRUKTURA MATERIAŁU	Bez kapilar/odporny na promienie UV
KOLOR	Biały (podobny do RAL 9016)
KLASA ODPORNOŚCI OGNIOWEJ	BII (F30)

ZAKRES STOSOWANIA

Standardowe rozwiązanie dla większości sytuacji budowlanych, włącznie z regulacją wysokości (zakres regulacji: 25 cm) do bezproblemowego dopasowania krawędzi doświetlacza do poziomu nawierzchni.

WYKONANIE

/ Standardowe wykonanie

AKCESORIA**Ruszty dla ruchu pieszego (1,5 kN)**

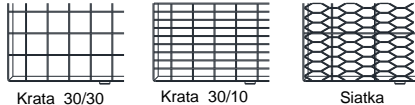
- / Krata 30/10
 - / Krata 30/30
 - / Siatka
 - / Procent wolnej powierzchni 85% 80% 75%
- 

Ruszty dla aut osobowych (9,0 kN)

- / Krata 30/10 z ochroną krawędzi

Montaż bez mostków termicznych

- / MEAFIX Płyta montażowa z ociepleniem
- / MEA Connect-System

Zwiększenie wysokości doświetlacza

- / MEAMAX, element pośredni
- / MEAFLEX-nakładka

Podłącze odwodnieniowe

- / MEASTOP PRO podłącze odwodnieniowe (DN100)
- / MEASTOP PRO kłapa zwrotna
- / Zamknięte dno

Przykrycia doświetlaczy

- / MEATOP siatka zabezpieczająca
- / MEACOVER
- / MEACAPE przykrycie szklane

MEAMAX doświetlacze z tworzywa

dla ruchu pieszego & przejezdne dla samochodów osobowych



BUILDING SUCCESS

MEAMAX Korpus doświetlacza

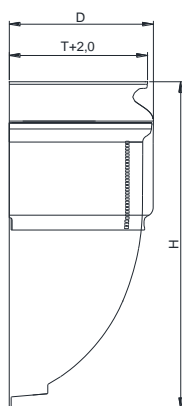
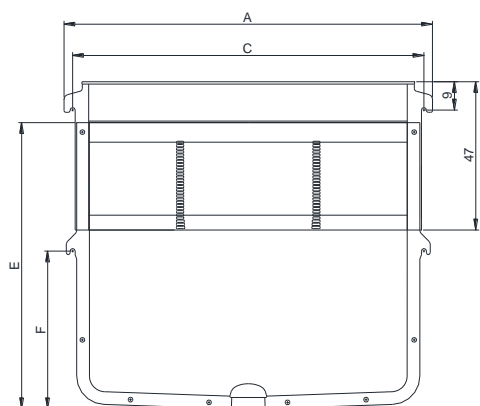

MEAMAX Element pośredni

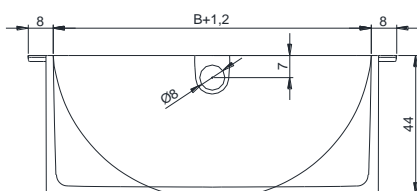
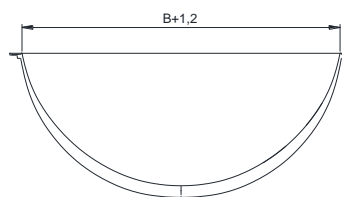
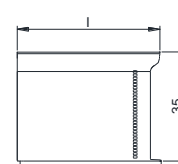
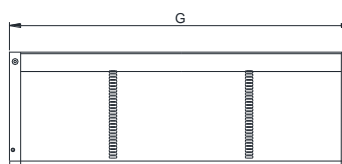

Wymiary w cm													Odpływ- przyłącze
Wymiary światła doświetlacza		Wymiary doświetlacza						Wymiary rusztu (J x K x L)					
B x H	T	A	C	D	E	F	G	I	J	K	L	L (PKW)	
80 x 60-85	40	97,20	91,60	43,00	51,00	14,00	89,00	42,00	84,00	41,50	2,00	2,50	* / **
100 x 60-85		117,20	111,60	46,00	51,00	14,00	109,00	45,00	104,00	41,50	2,00	2,50	* / **
100 x 85-110		117,20	111,60	46,00	76,00	35,00	109,00	45,00	104,00	41,50	2,00	2,50	* / **
100 x 100-125		117,20	111,60	46,00	91,00	50,00	109,00	45,00	104,00	41,50	2,00	2,50	* / **
100 x 125-150		117,20	111,60	46,00	116,00	63,00	109,00	45,00	104,00	41,50	2,00	2,50	* / **
125 x 100-125		142,20	136,60	46,00	91,00	54,00	134,00	45,00	129,00	41,50	2,00	2,50	* / **

* zamknięte dno

** MEASTOP PRO podłącze odwodnieniowe DN100 opcjonalnie z klapą zwrotną

