

**WŁAŚCIWOŚCI MATERIAŁU**

<b>KOMPOZYT WŁÓKNA SZKLANEGO</b>	Kompozyt żywicy poliestrowej wzmocniony włóknem szklanym, wypełniacze mineralne, dodatki uszlachetniające (UP-GF)
<b>WYTRZYMAŁOŚĆ NA ŚCISKANIE:</b>	65 N/mm <sup>2</sup> (ISO527)
<b>WYTRZYMAŁOŚĆ NA ZGINANIE:</b>	120 N/mm <sup>2</sup> (ISO14125)
<b>MODUŁ SPRĘŻYSTOŚCI:</b>	10.000 N/mm <sup>2</sup> (ISO14125)
<b>GĘSTOŚĆ</b>	2,0 g/cm <sup>3</sup> (ISO 1172)
<b>WSPÓŁCZYNNIK ROZSZERZALNOŚCI LINIOWEJ:</b>	1,5 - 2,0 x 10 <sup>-5</sup> 1/K
<b>ŻAROODPORNOŚĆ:</b>	Działanie: długotrwałe temp. 100°C , krótkotrwałe (do 110 min.) do temp. 240°C
<b>MROZOODPORNOŚĆ:</b>	-35 °C
<b>GŁĘBOKOŚĆ WNIKANIA WODY</b>	0 mm
<b>NASIAKLIWOŚĆ:</b>	0,078 % (PN-EN ISO 62:2008-05 metoda 1)
<b>STRUKTURA MATERIAŁU</b>	Bez kapilar

**ZAKRES STOSOWANIA**

Element odwodnienia liniowego powierzchni służący do przejścia wody opadowej z przylegających obszarów celem jej transportu i magazynowania.

## MEAHOME PLUS

## KANAŁY ODWODNIENIA LINIOWEGO Z RUSZTAMI

Przejezdne dla samochodów osobowych kanały odwodnienia liniowego, bez spadku własnego, wykonane z kompozytu poliestrowo szklanego. W komplecie z rusztem ze stali ocynkowanej lub nakładką szczelinową TSC. Szerokość wewnętrzna 95 mm, szerokość całkowita 131 mm.

Klasa obciążenia od A15 do B 125 zgodnie z PN EN 1433.

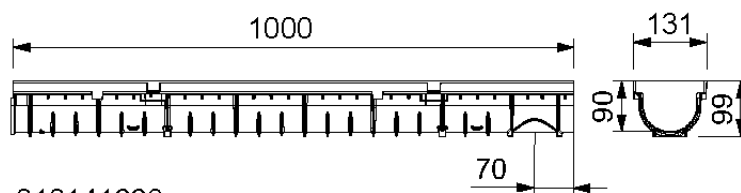

010141668

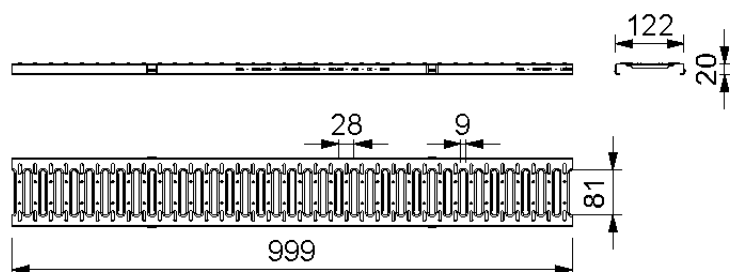

010141704

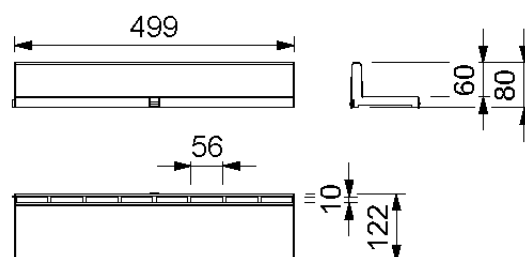

010152860

## MEAHOME PLUS - KOMPLETY, PRZEJEZDNE DLA SAMOCHODÓW OSOBOWYCH

Opis	indeks	długość [mm]	wysokość [mm]	waga [kg/szt.]
MEAHOME PLUS kanał z rusztem wkładanym, mostkowy ocynk. TX <sup>1) 22)</sup>	010141690	1000	100	2,50
MEAHOME PLUS BLACK kanał z rusztem wkładanym, mostkowy ocynk. TX <sup>1) 22)</sup>	010141694	1000	100	2,50
MEAHOME PLUS BLACK kanał z nakładką szczelinową TSC -1 m <sup>1)</sup>	010141671	1000	99	2,10

\*) termin dostawy na zapytanie.

1) Możliwość podłączenia pionowego odpływu Ø 110 mm (wstępnie uformowanego).

22) Ruszt klasy A 15 według PN EN 1433.

**MEAHOME PLUS BLACK/GREY KORPUS KANAŁU  
Z KRAWĘDZIAMI Z KOMPOZYTU POLIESTROWO SZKLANEGO**

Przejezdne dla samochodów osobowych kanały odwodnienia liniowego, bez spadku własnego, wykonane z kompozytu poliestrowo szklanego. Szerokość wewnętrzna 95 mm, szerokość całkowita 131 mm. Korpus nadaje się do stosowania ze wszystkimi rusztami **MEA 100 CLIPFIX**, **MEA 100 TOPFIX**, **Nakładkami Szczelinowymi TSL 100** i **TSC 100**. Klasa obciążenia od A15 do B 125 zgodnie z PN EN 1433.

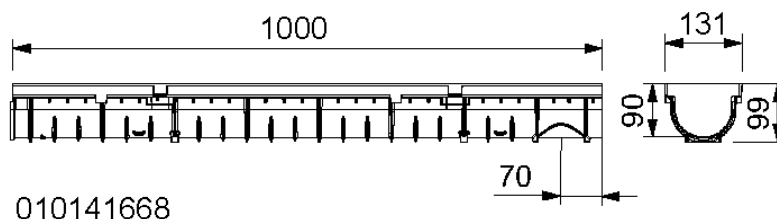

**MEAHOME PLUS BLACK/GREY KORPUS KANAŁU, KLASA OBCIĄŻENIA B125 ZGODNIE Z PN EN 1433**

Opis	indeks	długość [mm]	wysokość [mm]	waga [kg/szt.]
MEAHOME PLUS BLACK kanał-1 m <sup>1)</sup>	010141668	1000	100	1,20
MEAHOME PLUS GREY kanał-1 m <sup>1)</sup>	010141683	1000	100	1,20

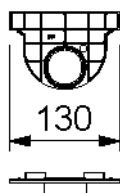
1) Możliwość podłączenia pionowego odpływu  $\varnothing$  110 mm (wstępnie uformowanego).

**MEAHOME PLUS AKCESORIA**

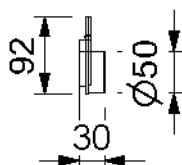
010141724

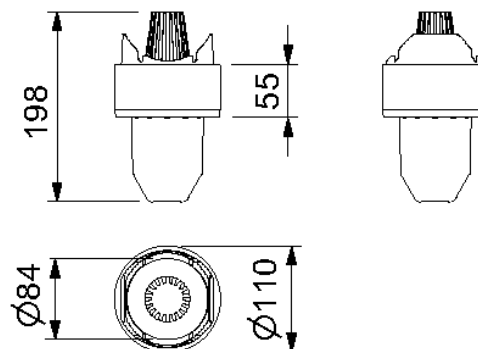

010141697

**MEAHOME PLUS AKCESORIA**

Opis	indeks	długość [mm]	Materiał	waga [kg/szt.]
MEAHOME zestaw odpływowy składający się z pionowego sztucera odpływowego $\varnothing$ 110 mm , syfonu i sitka	010141697	-	PP	0,17
MEAHOME PLUS.SE GREY ścianka zamykająca początek/koniec kanału z możliwością przyłączenia $\varnothing$ 50 mm	010141724	92	PP	0,05
MEAHOME PLUS.SE BLACK ścianka zamykająca początek/koniec kanału z możliwością przyłączenia $\varnothing$ 50 mm	010141729	92	PP	0,03
MEAHOME sztucer odpływowy $\varnothing$ 110 mm	010141695	-	PP	0,08

Niniejsze wydanie karty technicznej obowiązuje od grudnia 2022 roku i do wydania uaktualnionej wersji zastępuje wcześniejsze publikacje.