

**MATERIALEIGENSCHAFTEN**

<b>POLYMERBETON</b>	auf Polyesterharzbasis, mit mineralischen Füllstoffen, Additiven
<b>DRUCKFESTIGKEIT</b>	≥ 90 N/mm <sup>2</sup>
<b>BIEGEFESTIGKEIT</b>	≥ 22 N/mm <sup>2</sup>
<b>ELASTIZITÄTSMODUL</b>	25.000 – 35.000 N/mm <sup>2</sup>
<b>DICHTE</b>	2,1 – 2,3 kg/dm <sup>3</sup>
<b>LÄNGENAUSDEHNUNGSKOEFFIZIENT</b>	Ca. 1.45 x 10 <sup>-5</sup> 1/K
<b>HITZEBESTÄNDIGKEIT</b>	100°C Dauerbelastung, bis 200°C bei Belastungsdauer bis 5 min.
<b>FROSTBESTÄNDIGKEIT</b>	- 50°C
<b>WASSERAUFNAHME</b>	< 0,05% DIN 52 103 (A)

**EINSATZZWECK**

Bauteil zur Linienentwässerung von Oberflächen um anfallendes Niederschlagswasser aus angrenzenden befestigten Flächen aufzunehmen, zu transportieren und abzuleiten.

# MEADRAIN SV / SE / SG 3000

A 15, B 125, C 250, D 400\*\*, E 600\*\*

Nennweite 300

BUILDING SUCCESS

## MEADRAIN SV 3000 POLYMERBETONRINNENKÖRPER

### MIT 4 MM KANTENSCHUTZ AUS VERZINKTEM STAHL, DICHTUNGSFALZ GEMÄß DIN EN 1433

Lichte Weite des Rinnenkörpers 300 mm. Baubreite 333 mm. Geeignet für die Rinnenabdeckungen **MEA 300 CLIPFIX Schnellverschluss**, mit Längsverschiebesicherung. Zur Realisierung von Wasserspiegelgefälle und Stufengefälle. Belastungsklassen A 15 bis E 600\*\* gemäß DIN EN 1433. Belastung laut Angabe, bei Einbau gemäß den MEA-Einbauhinweisen.

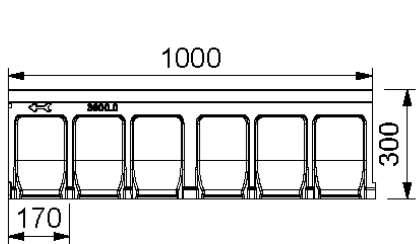

010713570

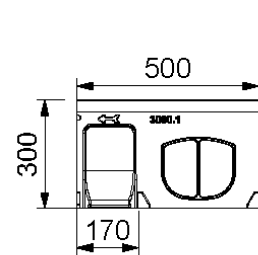
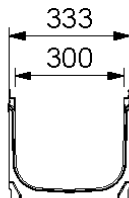

010713578

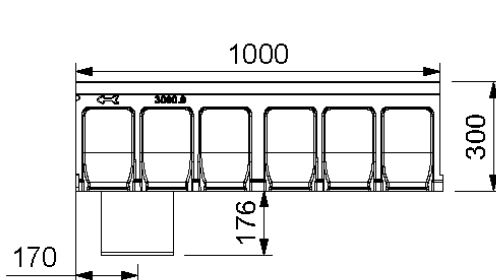
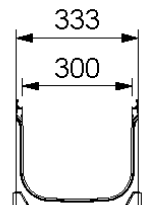

010713574

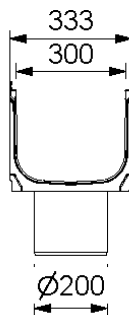

## MEADRAIN SV 3000 RINNENKÖRPER OHNE GEFÄLLE, BELASTUNGSKLASSE E 600 GEMÄß DIN EN 1433 \*\*)

Bezeichnung	Best.-Nr.	Länge [mm]	Höhe [mm]	kg/Stück
MEADRAIN SV 3000.0 Rinne 6)	010713570	1000	300	34,60
MEADRAIN SV 3000.0/A Rinne mit Stützen Ø 200 mm 10)	010713574	1000	300	34,60
MEADRAIN SV 3000.1 Rinne 6)	010713578	500	300	17,30
MEADRAIN SV 3010.0 Rinne 6) **)	010713930	1000	350	38,63
MEADRAIN SV 3010.0/A Rinne mit Stützen Ø 200 mm 10) **)	010713932	1000	350	38,63
MEADRAIN SV 3010.1 Rinne 6) 14) **)	010713933	500	350	22,33
MEADRAIN SV 3020.0 Rinne 6) **)	010713934	1000	400	44,13
MEADRAIN SV 3020.0/A Rinne mit Stützen Ø 200 mm 10) **)	010713936	1000	400	43,91
MEADRAIN SV 3020.1 Rinne 6) 14) **)	010713937	500	400	23,94

\*\* Nicht zur Querentwässerung von Schnellstraßen und Autobahnen geeignet.

6) Anschlussmöglichkeit für senkrechten Ablauf Ø 200 mm (Ablaufvorformung), Stirnplatten mit Stützen oder Einlauf-/Sinkkasten.

10) Mit dicht eingeformtem Ablaufstutzen Ø 200 mm.

14) Anschlussmöglichkeit für Eck-, T- und Kreuzverbindungen.

# MEADRAIN SV / SE / SG 3000

A 15, B 125, C 250, D 400\*\*, E 600\*\*

Nennweite 300

BUILDING SUCCESS

## MEADRAIN SV 3000 POLYMERBETONRINNENKÖRPER MIT 4 MM KANTENSCHUTZ AUS VERZINKTEM STAHL, DICHTUNGSFALZ GEMÄß DIN EN 1433

Lichte Weite des Rinnenkörpers 300 mm. Baubreite 333 mm. Geeignet für die Rinnenabdeckungen **MEA 300 CLIPFIX** mit Längsverschiebesicherung. Zur Realisierung eines linearen Gefälles (Sohlgefälle 0,5%). Belastungsklassen A 15 bis E 600\*\* gemäß DIN EN 1433. Belastung laut Angabe, bei Einbau gemäß den MEA-Einbauhinweisen.

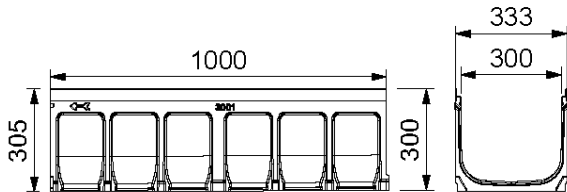

010713938

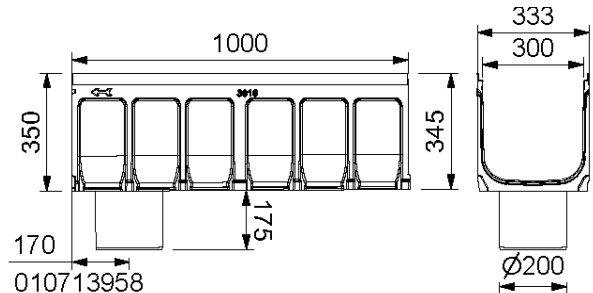

010713958

## MEADRAIN SV 3000 RINNENKÖRPER MIT GEFÄLLE 0,5%, BELASTUNGSKLASSE E 600 GEMÄß DIN EN 1433 \*\*)

Bezeichnung	Best.-Nr.	Länge [mm]	Höhe [mm]	Höhe 2 [mm]	kg/Stück
MEADRAIN SV 3001 Rinne **)	010713938	1000	300	305	37,28
MEADRAIN SV 3002 Rinne **)	010713940	1000	305	310	37,52
MEADRAIN SV 3003 Rinne **)	010713942	1000	310	315	37,77
MEADRAIN SV 3004 Rinne **)	010713944	1000	315	320	38,01
MEADRAIN SV 3005 Rinne **)	010713946	1000	320	325	38,26
MEADRAIN SV 3006 Rinne **)	010713948	1000	325	330	38,50
MEADRAIN SV 3007 Rinne **)	010713950	1000	330	335	38,74
MEADRAIN SV 3008 Rinne **)	010713952	1000	335	340	38,99
MEADRAIN SV 3009 Rinne **)	010713954	1000	340	345	39,23
MEADRAIN SV 3010 Rinne 6) **)	010713956	1000	345	350	39,48
MEADRAIN SV 3010/A Rinne mit Stützen Ø 200 mm 10) **)	010713958	1000	345	350	39,48
MEADRAIN SV 3011 Rinne **)	010713960	1000	350	355	41,11
MEADRAIN SV 3012 Rinne **)	010713962	1000	355	360	41,53
MEADRAIN SV 3013 Rinne **)	010713964	1000	360	365	41,60
MEADRAIN SV 3014 Rinne **)	010713966	1000	365	370	41,84
MEADRAIN SV 3015 Rinne **)	010713968	1000	370	375	42,09
MEADRAIN SV 3016 Rinne **)	010713970	1000	375	380	42,33
MEADRAIN SV 3017 Rinne **)	010713972	1000	380	385	42,57
MEADRAIN SV 3018 Rinne **)	010713974	1000	385	390	42,82
MEADRAIN SV 3019 Rinne **)	010713976	1000	390	395	43,06
MEADRAIN SV 3020 Rinne 6) **)	010713978	1000	395	400	43,31
MEADRAIN SV 3020/A Rinne mit Stützen Ø 200 mm 10) **)	010713980	1000	395	400	43,31

\*\* Nicht zur Querentwässerung von Schnellstraßen und Autobahnen geeignet.

6) Anschlussmöglichkeit für senkrechten Ablauf Ø 200 mm (Ablaufvorformung), Stirnplatten mit Stützen oder Einlauf-/Sinkkasten.

10) Mit dicht eingeformtem Ablaufstutzen Ø 200 mm.

**MEADRAIN SV 3000 ZUBEHÖR**

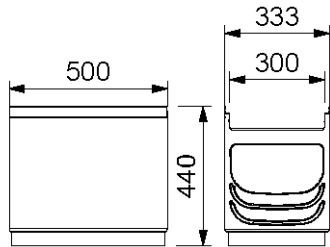

010713576

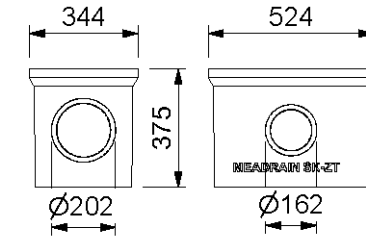

010154709

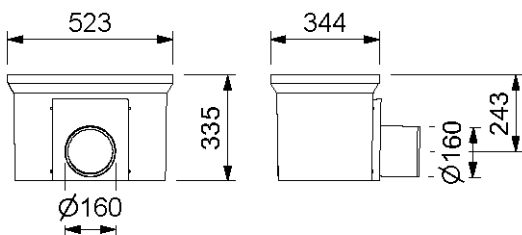

010154726

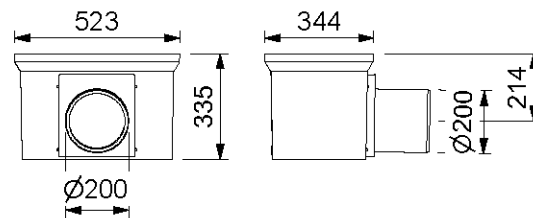

010154728

**MEADRAIN SV 3000 SINKKASTEN \*\*)**

Bezeichnung	Best.-Nr.	Länge [mm]	Höhe [mm]	kg/Stück
MEADRAIN SV 3000.SK-OT Sinkkasten-Oberteil **)	010713576	500	430	28,30
MEA SK-ZT Sinkkasten-Zwischenteil aus Polymerbeton zur Bauhöhenenerweiterung	010154709	524	375	22,00
MEA SK-UT-KURZ Sinkkasten-Unterteil mit integriertem Ablaufstutzen Ø 160 mm	010154726	524	335	25,16
MEA SK-UT-KURZ Sinkkasten-Unterteil mit integriertem Ablaufstutzen Ø 200 mm	010154728	524	335	27,00
MEA Sinkkasten Schlammeimer Kunststoff-KURZ; für Sinkkasten bestehend aus SK-OT und SK-UT	010154714	-	-	1,90
MEA Sinkkasten Schlammeimer Kunststoff-LANG; für Sinkkasten bestehend aus SK-OT, SK-ZT und SK-UT *)	010154718	-	-	2,50

\* Lieferzeit auf Anfrage.

\*\* Nicht zur Querentwässerung von Schnellstraßen und Autobahnen geeignet.

**MEADRAIN SV 3000 ZUBEHÖR**

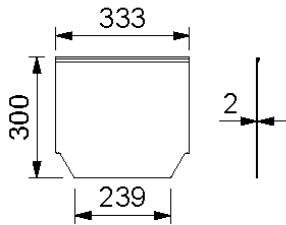

010713586

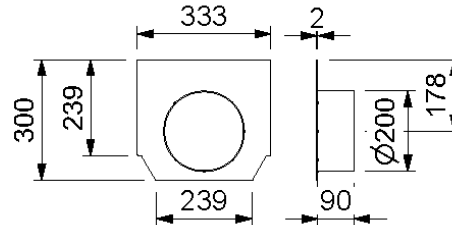

010712864

**MEADRAIN SV/SG 3000 STIRNPLATTEN**

Bezeichnung	Best.-Nr.	Höhe [mm]	Höhe 2 [mm]	Material	kg/Stück
MEADRAIN SV/SG 3000.SE Stirnplatte, für Rinnenanfang/ -ende, geschlossen, fixe Höhe	010713586	300	-	Stahl verzinkt	1,59
MEADRAIN SV/SG 3010-20.SE Stirnplatte für Rinnenanfang und -ende, geschlossen, höhenverstellbar	010713939	300	400	Stahl verzinkt	2,10
MEADRAIN SV/SG 3000.E Stirnplatte mit Stützen Ø 200 mm, für Rinnenende, fixe Höhe	010712864	300	-	Stahl verzinkt	1,96
MEADRAIN SV/SG 3010.E Stirnplatte mit Stützen Ø 200 mm für Rinnenende, fixe Höhe	010712683	350	-	Stahl verzinkt	2,10
MEADRAIN SV/SG 3020.E Stirnplatte mit Stützen Ø 200 mm für Rinnenende, fixe Höhe	010712685	400	-	Stahl verzinkt	2,30

\*\* Nicht zur Querentwässerung von Schnellstraßen und Autobahnen geeignet.

# MEADRAIN SV / SE / SG 3000

A 15, B 125, C 250, D 400\*\*, E 600\*\*

Nennweite 300

## MEADRAIN SE 3000 POLYMERBETONRINNENKÖRPER MIT 4 MM KANTENSCHUTZ AUS EDELSTAHL, DICHTUNGSFALZ GEMÄß DIN EN 1433

Lichte Weite des Rinnenkörpers 300 mm. Baubreite 333 mm. Geeignet für die Rinnenabdeckungen **MEA 300 CLIPFIX** Schnellverschluss, mit Längsverschiebesicherung. Zur Realisierung von Wasserspiegelgefälle und Stufengefälle. Belastungsklassen A 15 bis E 600\*\* gemäß DIN EN 1433. Belastung laut Angabe, bei Einbau gemäß den MEA-Einbauhinweisen.

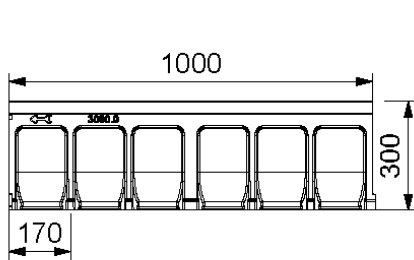

010713572

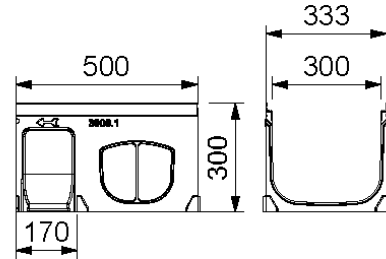
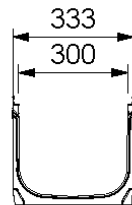

010713584

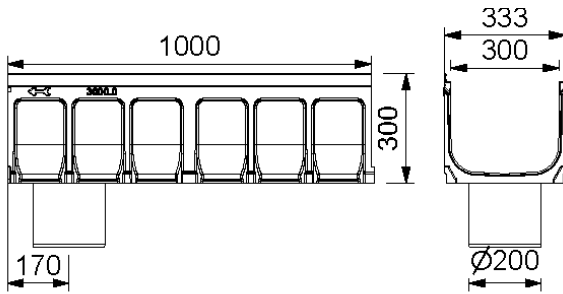

010713580

## MEADRAIN SE 3000 RINNENKÖRPER OHNE GEFÄLLE, BELASTUNGSKLASSE E 600 GEMÄß DIN EN 1433 \*\*)

Bezeichnung	Best.-Nr.	Länge [mm]	Höhe [mm]	kg/Stück
MEADRAIN SE 3000.0 Rinne 6) *) **)	010713572	1000	300	34,60
MEADRAIN SE 3000.0/A Rinne mit Stützen Ø 200 mm 10) *) **)	010713580	1000	300	34,60
MEADRAIN SE 3000.1 Rinne 6) 14) *) **)	010713584	500	300	17,30
MEADRAIN SE 3010.0 Rinne 6) *) **)	010713982	1000	350	38,63
MEADRAIN SE 3010.0/A Rinne mit Stützen Ø 200 mm 10) *) **)	010713984	1000	350	38,63
MEADRAIN SE 3010.1 Rinne 6) 14) *) **)	010713985	500	350	22,33
MEADRAIN SE 3020.0 Rinne 6) *) **)	010713986	1000	400	41,55
MEADRAIN SE 3020.0/A Rinne mit Stützen Ø 200 mm 10) *) **)	010713988	1000	400	41,55
MEADRAIN SE 3020.1 Rinne 6) 14) *) **)	010713987	500	400	23,94

\* Lieferzeit auf Anfrage.

\*\* Nicht zur Querentwässerung von Schnellstraßen und Autobahnen geeignet.

6) Anschlussmöglichkeit für senkrechten Ablauf Ø 200 mm (Ablaufvorformung), Stirnplatten mit Stützen oder Einlauf-/Sinkkasten.

10) Mit dicht eingeformtem Ablaufstutzen Ø 200 mm.

14) Anschlussmöglichkeit für Eck-, T- und Kreuzverbindungen.

# MEADRAIN SV / SE / SG 3000

A 15, B 125, C 250, D 400\*\*, E 600\*\*

Nennweite 300

## MEADRAIN SE 3000 POLYMERBETONRINNENKÖRPER MIT 4 MM KANTENSCHUTZ AUS EDELSTAHL, DICHTUNGSFALZ GEMÄß DIN EN 1433

Lichte Weite des Rinnenkörpers 300 mm. Baubreite 333 mm. Geeignet für die Rinnenabdeckungen **MEA 300 CLIPFIX** mit Längsverschiebesicherung. Zur Realisierung von linearem Gefälle (Sohlgefälle 0,5%).

Belastungsklassen A 15 bis E 600\*\* gemäß DIN EN 1433. Belastung laut Angabe, bei Einbau gemäß den MEA-Einbauhinweisen.

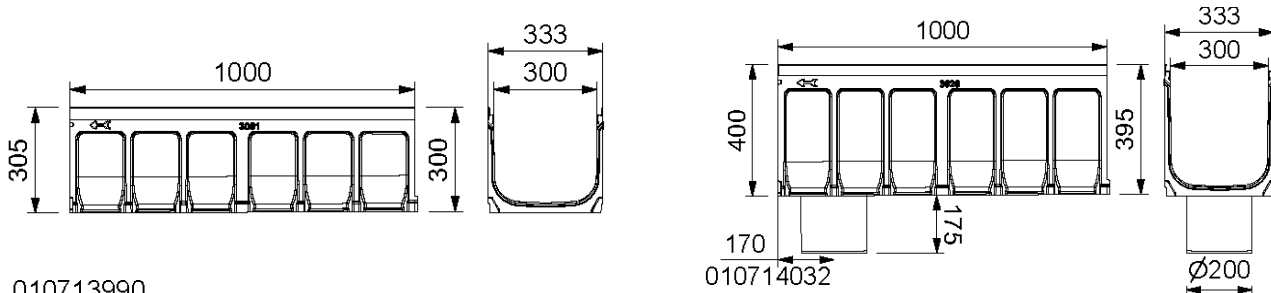

010713990

## MEADRAIN SE 3000 RINNENKÖRPER MIT GEFÄLLE 0,5%, BELASTUNGSKLASSE E 600 GEMÄß DIN EN 1433 \*\*)

Bezeichnung	Best.-Nr.	Länge [mm]	Höhe [mm]	Höhe 2 [mm]	kg/Stück
MEADRAIN SE 3001 Rinne *) **)	010713990	1000	300	305	37,28
MEADRAIN SE 3002 Rinne *) **)	010713992	1000	305	310	37,52
MEADRAIN SE 3003 Rinne *) **)	010713994	1000	310	315	37,77
MEADRAIN SE 3004 Rinne *) **)	010713996	1000	315	320	38,01
MEADRAIN SE 3005 Rinne *) **)	010713998	1000	320	325	38,26
MEADRAIN SE 3006 Rinne *) **)	010714000	1000	325	330	38,50
MEADRAIN SE 3007 Rinne *) **)	010714002	1000	330	335	38,74
MEADRAIN SE 3008 Rinne *) **)	010714004	1000	335	340	38,99
MEADRAIN SE 3009 Rinne *) **)	010714006	1000	340	345	39,23
MEADRAIN SE 3010 Rinne 6) *) **)	010714008	1000	345	350	39,48
MEADRAIN SE 3010/A Rinne mit Stützen Ø 200 mm 10) *) **)	010714010	1000	345	350	39,48
MEADRAIN SE 3011 Rinne *) **)	010714012	1000	350	355	41,11
MEADRAIN SE 3012 Rinne *) **)	010714014	1000	355	360	41,35
MEADRAIN SE 3013 Rinne *) **)	010714016	1000	360	365	41,60
MEADRAIN SE 3014 Rinne *) **)	010714018	1000	365	370	41,84
MEADRAIN SE 3015 Rinne *) **)	010714020	1000	370	375	42,09
MEADRAIN SE 3016 Rinne *) **)	010714022	1000	375	380	42,33
MEADRAIN SE 3017 Rinne *) **)	010714024	1000	380	385	42,57
MEADRAIN SE 3018 Rinne *) **)	010714026	1000	385	390	42,82
MEADRAIN SE 3019 Rinne *) **)	010714028	1000	390	395	43,06
MEADRAIN SE 3020 Rinne 6) *) **)	010714030	1000	395	400	43,31
MEADRAIN SE 3020/A Rinne mit Stützen Ø 200 mm 10) *) **)	010714032	1000	395	400	43,31

\* Lieferzeit auf Anfrage.

\*\* Nicht zur Querentwässerung von Schnellstraßen und Autobahnen geeignet.

6) Anschlussmöglichkeit für senkrechten Ablauf Ø 200 mm (Ablaufvorformung), Stirnplatten mit Stützen oder Einlauf-/Sinkkasten.

10) Mit dicht eingeformtem Ablaufstutzen Ø 200 mm.

**MEADRAIN SE 3000 ZUBEHÖR**

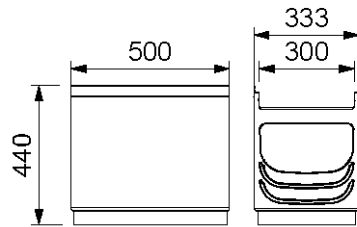

010713582

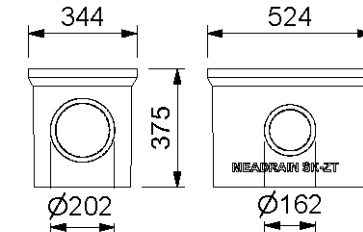

010154709

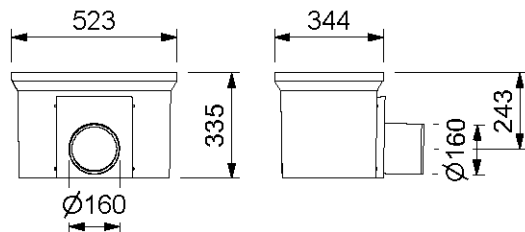

010154726

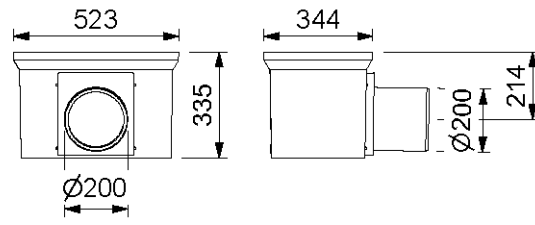

010154728

**MEADRAIN SE 3000 SINKKASTEN \*\*)**

Bezeichnung	Best.-Nr.	Länge [mm]	Höhe [mm]	kg/Stück
MEADRAIN SE 3000.SK-OT Sinkkasten-Oberteil *) **)	010713582	500	430	28,30
MEA SK-ZT Sinkkasten-Zwischenteil aus Polymerbeton zur Bauhöherweiterung	010154709	524	375	22,00
MEA SK-UT-KURZ Sinkkasten-Unterteil mit integriertem Ablaufstutzen Ø 160 mm	010154726	524	335	25,16
MEA SK-UT-KURZ Sinkkasten-Unterteil mit integriertem Ablaufstutzen Ø 200 mm	010154728	524	335	27,00
MEA Sinkkasten Schlammeimer Kunststoff-KURZ; für Sinkkasten bestehend aus SK-OT und SK-UT	010154714	-	-	1,90
MEA Sinkkasten Schlammeimer Kunststoff-LANG; für Sinkkasten bestehend aus SK-OT, SK-ZT und SK-UT *)	010154718	-	-	2,50

\* Lieferzeit auf Anfrage.

\*\* Nicht zur Querentwässerung von Schnellstraßen und Autobahnen geeignet.



**MEADRAIN SE 3000 ZUBEHÖR**

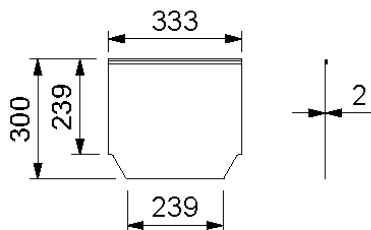

010713588

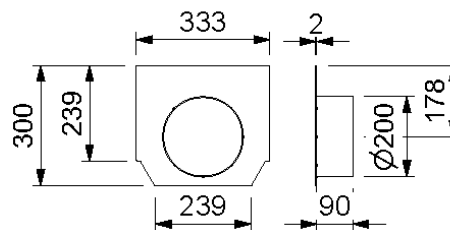

010712864

**MEADRAIN SE 3000 STIRNPLATTEN**

Bezeichnung	Best.-Nr.	Höhe [mm]	Höhe 2 [mm]	Material	kg/Stück
MEADRAIN SE 3000.SE Stirnplatte für Rinnenanfang/ -ende, geschlossen, fixe Höhe *)	010713588	300	-	Edelstahl	1,59
MEADRAIN SE 3010-20.SE Stirnplatte für Rinnenanfang und -ende, geschlossen, höhenverstellbar *)	010713989	300	400	Edelstahl	2,10
MEADRAIN SE 3000.E Stirnplatte mit Stützen Ø 200 mm für Rinnenende, fixe Höhe *)	010713590	300	-	Edelstahl	1,96
MEADRAIN SE 3010.E Stirnplatte mit Stützen Ø 200 mm für Rinnenende, fixe Höhe *)	010712687	350	-	Edelstahl	2,10
MEADRAIN SE 3020.E Stirnplatte mit Stützen Ø 200 mm für Rinnenende, fixe Höhe *)	010712690	400	-	Edelstahl	2,30

\* Lieferzeit auf Anfrage.

\*\* Nicht zur Querentwässerung von Schnellstraßen und Autobahnen geeignet.

# MEADRAIN SV / SE / SG 3000

A 15, B 125, C 250, D 400\*\*, E 600\*\*

Nennweite 300

## MEADRAIN SG 3000 POLYMERBETONRINNENKÖRPER MIT 4 MM KANTENSCHUTZ AUS GUSS, DICHTUNGSFALZ GEMÄß DIN EN 1433

Lichte Weite des Rinnenkörpers 300 mm. Baubreite 333 mm. Geeignet für die Rinnenabdeckungen **MEA 300 CLIPFIX** Schnellverschluss, mit Längsverschiebesicherung. Zur Realisierung von Wasserspiegelgefälle und Stufengefälle. Belastungsklassen A 15 bis E 600\*\* gemäß DIN EN 1433. Belastung laut Angabe, bei Einbau gemäß den MEA-Einbauhinweisen.

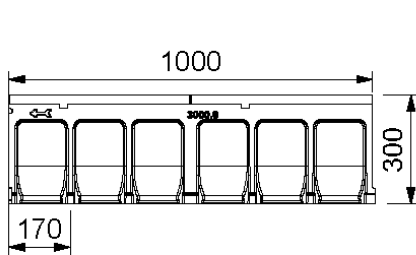

010713746

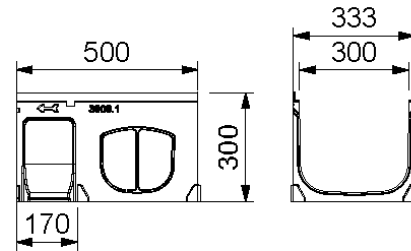
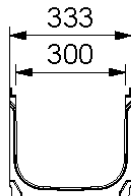

010713750

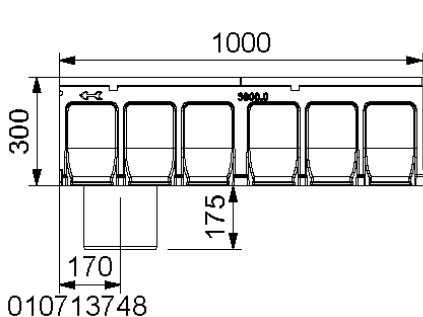

010713748

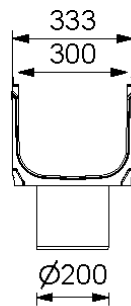

## MEADRAIN SG 3000 RINNENKÖRPER OHNE GEFÄLLE, BELASTUNGSKLASSE E 600 GEMÄß DIN EN 1433 \*\*)

Bezeichnung	Best.-Nr.	Länge [mm]	Höhe [mm]	kg/Stück
MEADRAIN SG 3000.0 Rinne 6) *) **)	010713746	1000	300	34,60
MEADRAIN SG 3000.0/A Rinne mit Stützen Ø 200 mm 10) *) **)	010713748	1000	300	34,60
MEADRAIN SG 3000.1 Rinne 6) 14) *) **)	010713750	500	300	17,30
MEADRAIN SG 3010.0 Rinne 6) **)	010714034	1000	350	38,63
MEADRAIN SG 3010.0/A Rinne mit Stützen Ø 200 mm 10) **)	010714036	1000	350	38,63
MEADRAIN SG 3010.1 Rinne 6) 14) **)	010714086	500	350	22,33
MEADRAIN SG 3020.0 Rinne 6) **)	010714038	1000	400	41,55
MEADRAIN SG 3020.0/A Rinne mit Stützen Ø 200 mm 10) **)	010714040	1000	400	41,55
MEADRAIN SG 3020.1 Rinne 6) 14) **)	010714088	500	400	23,94

\* Lieferzeit auf Anfrage.

\*\* Nicht zur Querentwässerung von Schnellstraßen und Autobahnen geeignet.

6) Anschlussmöglichkeit für senkrechten Ablauf Ø 200 mm (Ablaufvorformung), Stirnplatten mit Stützen oder Einlauf-/Sinkkasten.

10) Mit dicht eingeformtem Ablaufstutzen Ø 200 mm.

14) Anschlussmöglichkeit für Eck-, T- und Kreuzverbindungen.

**MEADRAIN SG 3000 POLYMERBETONRINNENKÖRPER  
MIT 4 MM KANTENSCHUTZ AUS GUSS, DICHTUNGSFALZ GEMÄß DIN EN 1433**

Lichte Weite des Rinnenkörpers 300 mm, Baubreite 333 mm. Geeignet für die Rinnenabdeckungen **MEA 300 CLIPFIX** mit Längsverschiebesicherung. Zur Realisierung von linearem Gefälle (Sohlgefälle 0,5%).

Belastungsklassen A 15 bis E 600\*\* gemäß DIN EN 1433. Belastung laut Angabe, bei Einbau gemäß den MEA-Einbauhinweisen.

**MEADRAIN SG 3000 RINNENKÖRPER MIT GEFÄLLE 0,5 %, BELASTUNGSKLASSE E 600 GEMÄß DIN EN 1433 \*\*)**

Bezeichnung	Best.-Nr.	Länge [mm]	Höhe [mm]	Höhe 2 [mm]	kg/Stück
MEADRAIN SG 3001 Rinne **)	010714042	1000	300	305	37,28
MEADRAIN SG 3002 Rinne **)	010714044	1000	305	310	37,52
MEADRAIN SG 3003 Rinne **)	010714046	1000	310	315	37,77
MEADRAIN SG 3004 Rinne **)	010714048	1000	315	320	38,01
MEADRAIN SG 3005 Rinne **)	010714050	1000	320	325	38,26
MEADRAIN SG 3006 Rinne **)	010714052	1000	325	330	38,50
MEADRAIN SG 3007 Rinne **)	010714054	1000	330	335	38,74
MEADRAIN SG 3008 Rinne **)	010714056	1000	335	340	38,99
MEADRAIN SG 3009 Rinne **)	010714058	1000	340	345	39,23
MEADRAIN SG 3010 Rinne 6) **)	010714060	1000	345	350	39,48
MEADRAIN SG 3010/A Rinne mit Stützen Ø 200 mm 10) **)	010714062	1000	345	350	39,48
MEADRAIN SG 3011 Rinne **)	010714064	1000	350	355	41,11
MEADRAIN SG 3012 Rinne **)	010714066	1000	355	360	41,35
MEADRAIN SG 3013 Rinne **)	010714068	1000	360	365	41,60
MEADRAIN SG 3014 Rinne **)	010714070	1000	365	370	41,84
MEADRAIN SG 3015 Rinne **)	010714072	1000	370	375	42,09
MEADRAIN SG 3016 Rinne **)	010714074	1000	375	380	42,33
MEADRAIN SG 3017 Rinne **)	010714076	1000	380	385	42,57
MEADRAIN SG 3018 Rinne **)	010714078	1000	385	390	42,82
MEADRAIN SG 3019 Rinne **)	010714080	1000	390	395	43,06
MEADRAIN SG 3020 Rinne 6) **)	010714082	1000	395	400	43,31
MEADRAIN SG 3020/A Rinne mit Stützen Ø 200 mm 10) **)	010714084	1000	395	400	43,31

\*\* Nicht zur Querentwässerung von Schnellstraßen und Autobahnen geeignet.

6) Anschlussmöglichkeit für senkrechten Ablauf Ø 200 mm (Ablaufvorformung), Stirnplatten mit Stützen oder Einlauf-/Sinkkasten.

10) Mit dicht eingieformtem Ablaufstutzen Ø 200 mm.

**MEADRAIN SG 3000 ZUBEHÖR**

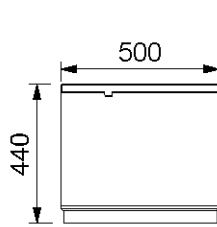

010713752

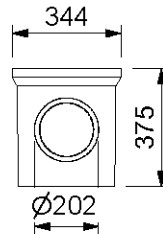
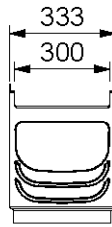

010154709

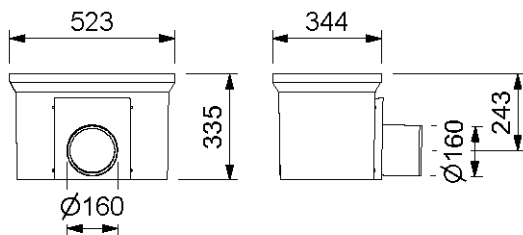
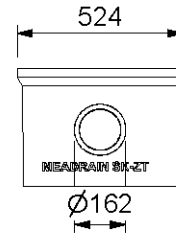

010154726

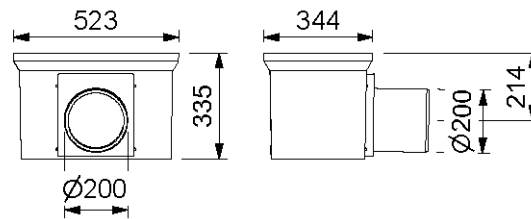

010154728

**MEADRAIN SG 3000 SINKKASTEN \*\*)**

Bezeichnung	Best.-Nr.	Länge [mm]	Höhe [mm]	kg/Stück
MEADRAIN SG 3000.SK-OT Sinkkasten-Oberteil *) **)	010713752	500	430	28,30
MEA SK-ZT Sinkkasten-Zwischenteil aus Polymerbeton zur Bauhöhenenerweiterung	010154709	524	375	22,00
MEA SK-UT-KURZ Sinkkasten-Unterteil mit integriertem Ablaufstutzen Ø 160 mm	010154726	524	335	25,16
MEA SK-UT-KURZ Sinkkasten-Unterteil mit integriertem Ablaufstutzen Ø 200 mm	010154728	524	335	27,00
MEA Sinkkasten Schlammeimer Kunststoff-KURZ; für Sinkkasten bestehend aus SK-OT und SK-UT	010154714	-	-	1,90
MEA Sinkkasten Schlammeimer Kunststoff-LANG; für Sinkkasten bestehend aus SK-OT, SK-ZT und SK-UT *)	010154718	-	-	2,50

\* Lieferzeit auf Anfrage.

\*\* Nicht zur Querentwässerung von Schnellstraßen und Autobahnen geeignet.

**MEADRAIN SG 3000 ZUBEHÖR**

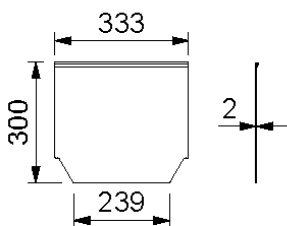

010713586

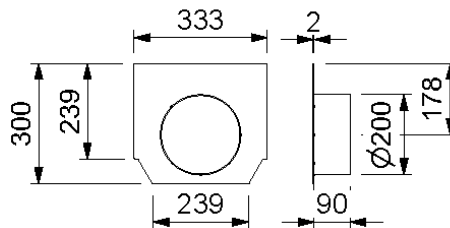

010712864

**MEADRAIN SV/SG 3000 STIRNPLATTEN**

Bezeichnung	Best.-Nr.	Höhe [mm]	Höhe 2 [mm]	Material	kg/Stück
MEADRAIN SV/SG 3000.SE Stirnplatte, für Rinnenanfang/ -ende, geschlossen, fixe Höhe	010713586	300	-	Stahl verzinkt	1,59
MEADRAIN SV/SG 3010-20.SE Stirnplatte für Rinnenanfang und -ende, geschlossen, höhenverstellbar	010713939	300	400	Stahl verzinkt	2,10
MEADRAIN SV/SG 3000.E Stirnplatte mit Stutzen Ø 200 mm, für Rinnenende, fixe Höhe	010712864	300	-	Stahl verzinkt	1,96
MEADRAIN SV/SG 3010.E Stirnplatte mit Stutzen Ø 200 mm für Rinnenende, fixe Höhe	010712683	350	-	Stahl verzinkt	2,10
MEADRAIN SV/SG 3020.E Stirnplatte mit Stutzen Ø 200 mm für Rinnenende, fixe Höhe	010712685	400	-	Stahl verzinkt	2,30

**DICHTSTOFFE FÜR STANDARDANWENDUNGEN (\*\*\*)**

Bezeichnung	Artikel-Nr.	Material	kg/Stück
SABA MS Floor GREY Dichtstoff, 600 ml im Beutel, standfest	010152708	MS-Polymer-Basis	0,84
SABA Primer 9102 für Voranstrich, 1 Liter	010155803	Silan-Basis	0,92
SABA Fugenreiniger Solvent 48, 1 Liter, Reiniger für Haftflanken	010155807	-	0,81
Auspresspistole für 600 ml Beutel	010152707	-	0,79

\* Lieferzeit auf Anfrage.

\*\* Nicht zur Querentwässerung von Schnellstraßen und Autobahnen geeignet.

\*\*\* Zum Abdichten von ausschließlich Niederschlagswasser ausgesetzten Rinnensystemen. Nicht für den Einsatz in LAU-Anlagen, Tankstellen und ähnlichen Bauvorhaben geeignet.

Diese Ausgabe des technischen Datenblatts ist ab April 2022, bis zum Erscheinen einer überarbeiteten Version, allein gültig und ersetzt frühere Publikationen. Die jeweils aktuelle Version steht unter [www.mea-group.com](http://www.mea-group.com) zum Download bereit.

MEA Bautechnik GmbH  
 Geschäftsbereich Water Management  
 Sudetenstraße 1  
 86551 Aichach  
 Tel.: +49 (0) 82 51. 91 0  
 Fax: +49 (0) 82 51. 91 13 06  
 E-Mail: [info@mea-group.com](mailto:info@mea-group.com)  
[www.mea-group.com](http://www.mea-group.com)