

## APPLICATIONS

Grilles de couverture destinées à collecter, transporter et évacuer les eaux pluviales de surface. Adaptées aux systèmes de drainage MEA et conformes au passage de personnes à mobilité réduite.



## VERSIONS

Matériaux:

- / Polyamide
- / Acier galvanisé
- / Inox
- / Fonte

Design:

## ACCESSOIRE

- / Crochet de levage

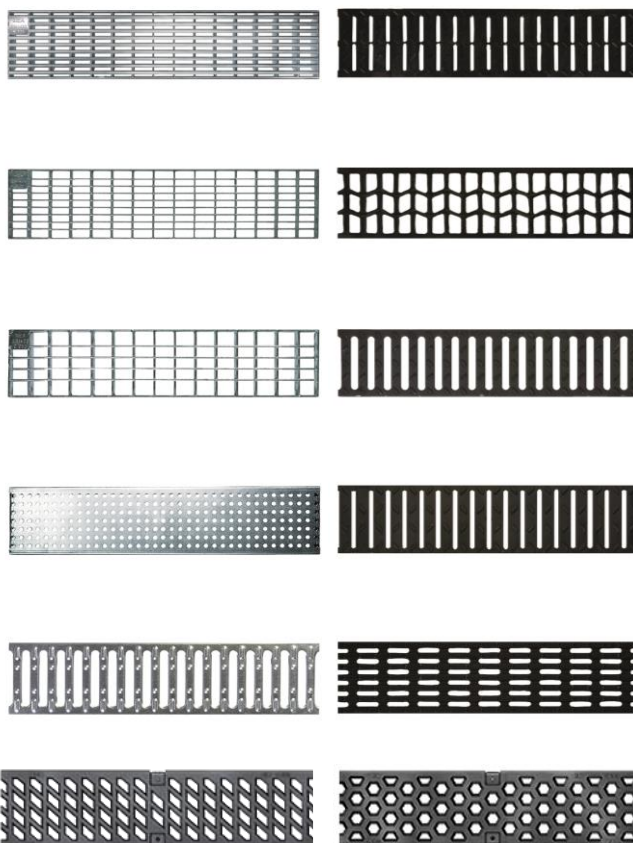

# MEA 100 CLIPFIX GRILLES DE COUVERTURE

A 15, B 125, C 250, D 400\*\*, E 600\*\*

L 100

## MEA 100 CLIPFIX GRILLES DE COUVERTURE

Equipées du système de fixation rapide CLIPFIX, avec ou sans protection contre les mouvements longitudinaux. Adaptées aux corps de caniveaux et avaloirs **MEARIN PLUS/EXPERT 100**, **MEARIN PLUS F 100**, **MEAFUID 100**, **MEAPARK**, **MEAHOME Plus**, **MEADRAIN SV/SE/SG 1000** et **MEADRAIN SVF/SEF 1000**. Largeur totale 122 mm. Classe de charge selon application. Respecter les instructions de pose préconisées par MEA.

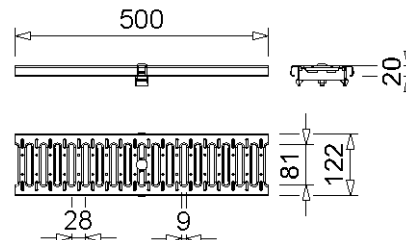
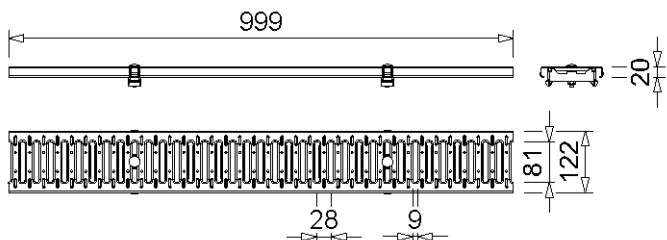

010152107

010152109

## MEA 100 CLIPFIX GRILLES PASSERELLE 10/85, CLASSES DE CHARGE A15 SELON NORME EN 1433

Désignation	Référence	Matériau	Long. [mm]	Capacité d'absorption Ø cm²/m	kg/pce
MEA 100 Grille passerelle 10/85 CX	010152107	Acier galva	1000	280	1,42
MEA 100 Grille passerelle 10/85 CX	010152109	Acier galva	500	280	0,85
MEA 100 Grille passerelle 10/85 CX *)	010152223	Inox	1000	280	1,42
MEA 100 Grille passerelle 10/85 CX *)	010152225	Inox	500	280	0,87

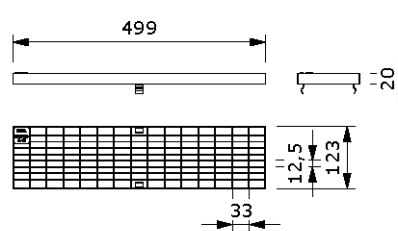
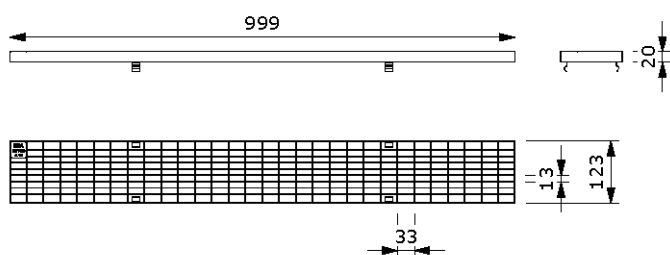

010152204

010152209

## MEA 100 CLIPFIX GRILLES MAILLES 30/10, CLASSE DE CHARGE A15 SELON NORME EN 1433

Désignation	Référence	Matériau	Long. [mm]	Capacité d'absorption Ø cm²/m	kg/pce
MEA 100 Grille à mailles 30/10 CX	010152204	Acier galva	1000	845	2,48
MEA 100 Grille à mailles 30/10 CX	010152209	Acier galva	500	845	1,25
MEA 100 Grille à mailles 30/10 CX *)	010730334	Inox	1000	845	2,60
MEA 100 Grille à mailles 30/10 CX *)	010730336	Inox	500	845	1,40

\*) Délai de livraison sur demande

\*\*) Non adaptée au drainage transversal des routes et autoroutes.

# MEA 100 CLIPFIX GRILLES DE COUVERTURE

A 15, B 125, C 250, D 400\*\*, E 600\*\*

L 100



BUILDING SUCCESS

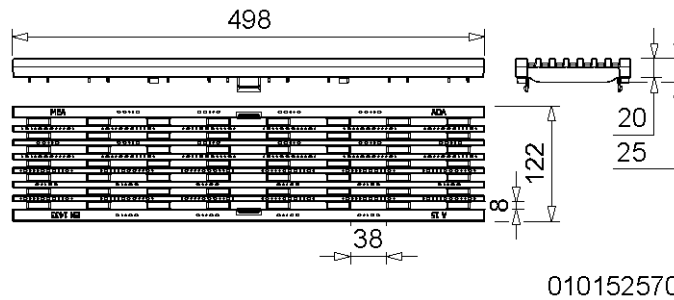

## MEA 100 CLIPFIX, GRILLES PLASTIQUE A BARRES LONGITUDINALES, CLASSE DE CHARGE A15 SELON NORME EN 1433

Désignation	Référence	Matériau	Long. [mm]	Capacité d'absorption Ø cm²/m	kg/pce
MEA 100 Grille à barres longitudinales 39/7,7 CXL, noire, heelguard	010152570	PP	500	159	0,40
MEA 100 Grille à barres longitudinales 39/7,7 CXL, grise, heelguard	010152572	PP	500	159	0,40

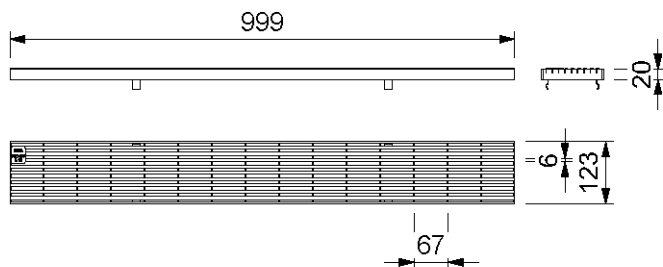

010730798

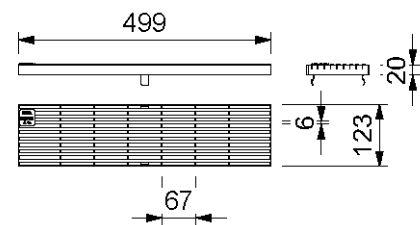

010730800

## MEA 100 CLIPFIX GRILLES A BARRES LONGITUDINALES, CLASSES DE CHARGE A15 SELON EN 1433

Désignation	Référence	Matériau	Long. [mm]	Capacité d'absorption Ø cm²/m	kg/pce
MEA 100 Grille à barres longitudinales CX	010730798	Acier galva	1000	609	2,87
MEA 100 Grille à barres longitudinales CX	010730800	Acier galva	500	609	1,49
MEA 100 Grille à barres longitudinales CX *)	010730802	Inox	1000	609	2,73
MEA 100 Grille à barres longitudinales CX *)	010730804	Inox	500	609	1,35

\*) Délai de livraison sur demande

\*\*) Non adaptée au drainage transversal des routes et autoroutes.

# MEA 100 CLIPFIX GRILLES DE COUVERTURE

A 15, B 125, C 250, D 400\*\*, E 600\*\*

L 100

BUILDING SUCCESS

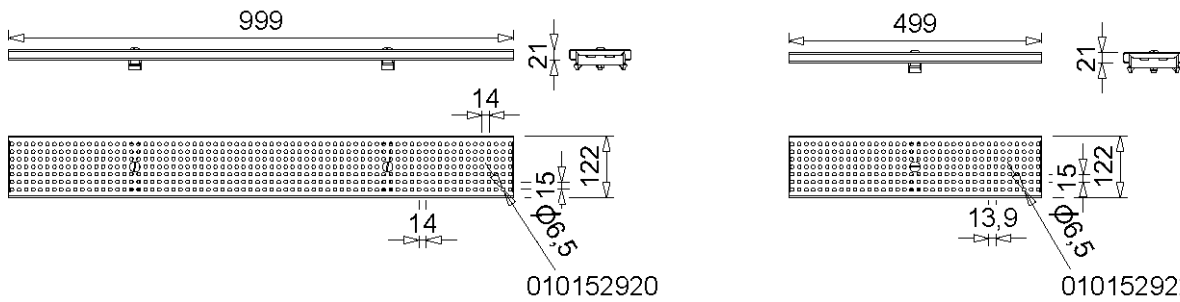

010152920

010152922

## MEA 100 CLIPFIX, GRILLES PERFORÉES Ø 6 MM, CLASSE DE CHARGE A15 SELON NORME EN 1433

Désignation	Référence	Matériau	Long. [mm]	Capacité d'absorption Ø cm <sup>2</sup> /m	kg/pce
MEA 100 Grille perforée CX, heelguard *)	010152920	Acier galva.	1000	170	1,75
MEA 100 Grille perforée CX, heelguard *)	010152922	Acier galva	500	170	0,95
MEA 100 Grille perforée CX, heelguard *)	010152924	Inox	1000	170	1,75
MEA 100 Grille perforée CX, heelguard *)	010152926	Inox	500	170	0,95

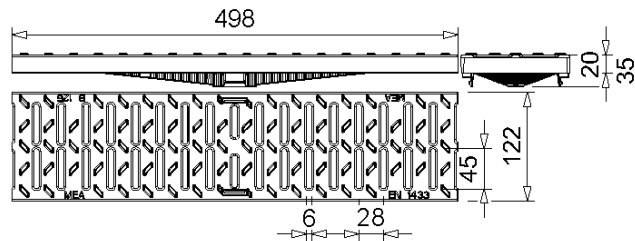

010152428

## MEA 100 CLIPFIX GRILLES PASSERELLE 6/45, CLASSE DE CHARGE B125 SELON NORME EN 1433

Désignation	Référence	Matériau	Long. [mm]	Capacité d'absorption Ø cm <sup>2</sup> /m	kg/pce
MEA 100 Grille passerelle 6/45 CXL, heelguard	010152428	Plastique recyclé	500	207	0,85

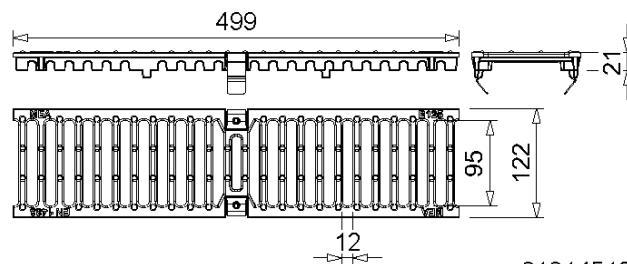

010145125

## MEA 100 CLIPFIX GRILLE PASSERELLE 12/95, CLASSES DE CHARGE B125 SELON NORME EN 1433

Désignation	Référence	Matériau	Long. [mm]	Capacité d'absorption Ø cm <sup>2</sup> /m	kg/pce
MEA 100 Grille passerelle 12/95 CXL *) ****)	010145125	Fonte ductile	500	556	2,20

\*) Délai de livraison sur demande

\*\*\*) Non adaptée au drainage transversal des routes et autoroutes

\*\*\*\*) Afin de respecter nos engagements pour la protection de l'environnement, le revêtement de surface des grilles en fonte n'a qu'une fonction esthétique temporaire. Toute corrosion ne modifie en aucun cas leur conformité aux normes en vigueur et ne peut, le cas échéant, faire l'objet d'une réclamation.

# MEA 100 CLIPFIX GRILLES DE COUVERTURE

A 15, B 125, C 250, D 400\*\*, E 600\*\*

L 100



BUILDING SUCCESS

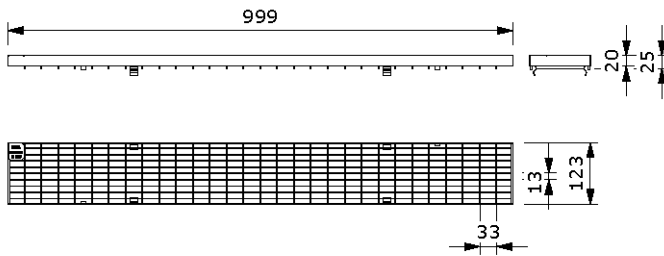

010152324

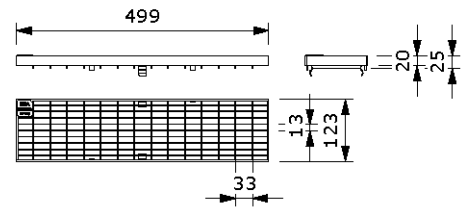

010152326

## MEA 100 CLIPFIX GRILLES MAILLES 30/10, CLASSES DE CHARGE B125 SELON NORME EN 1433

Désignation	Référence	Matériau	Long. [mm]	Capacité d'absorption Ø cm <sup>2</sup> /m	kg/pce
MEA 100 Grilles à mailles 30/10 CXL	010152324	Acier galva	1000	845	3,22
MEA 100 Grilles à mailles 30/10 CXL	010152326	Acier galva	500	845	1,71

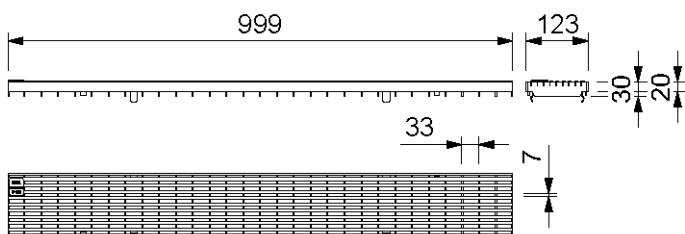

010730806

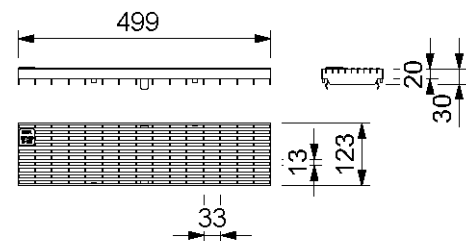

010730808

## MEA 100 CLIPFIX GRILLES A BARRES LONGITUDINALES, CLASSE B125 SELON NORME EN 1433

Désignation	Référence	Matériau	Long. [mm]	Capacité d'absorption Ø cm <sup>2</sup> /m	kg/pce
MEA 100 Grille à barres longitudinales CXL, heelguard	010730806	Acier galva	1000	590	4,00
MEA 100 Grille à barres longitudinales CXL, heelguard	010730808	Acier galva	500	590	1,99
MEA 100 Grille à barres longitudinales CXL, heelguard *)	010730810	Inox	1000	590	3,62
MEA 100 Grille à barres longitudinales CXL, heelguard *)	010730812	Inox	500	590	1,86

\*) Délai de livraison sur demande

\*\*) Non adaptée au drainage transversal des routes et autoroutes.

# MEA 100 CLIPFIX GRILLES DE COUVERTURE

A 15, B 125, C 250, D 400\*\*, E 600\*\*

L 100



BUILDING SUCCESS

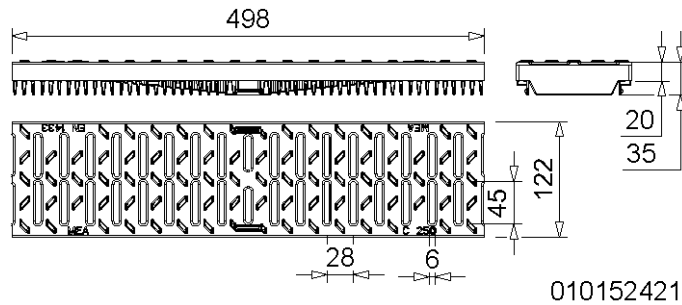

## MEA 100 CLIPFIX GRILLE PASSERELLE 6/45, CLASSES DE CHARGE C250 SELON NORME EN 1433

Désignation	Référence	Matériau	Long. [mm]	Capacité d'absorption Ø cm²/m	kg/pce
MEA 100 Grille passerelle 6/45 CXL, heelguard	010152421	Polyamide	500	207	1,07

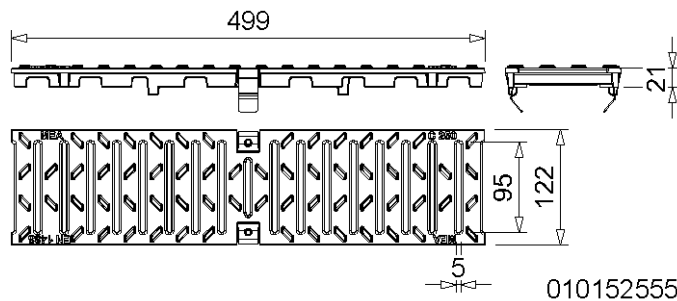

## MEA 100 CLIPFIX GRILLE PASSERELLE 5/95, CLASSE DE CHARGE C250 SELON NORME EN 1433

Désignation	Référence	Matériau	Long. [mm]	Capacité d'absorption Ø cm²/m	kg/pce
MEA 100 Grille passerelle 5/95 CXL, heelguard *)****)	010152555	Fonte	500	156	3,30

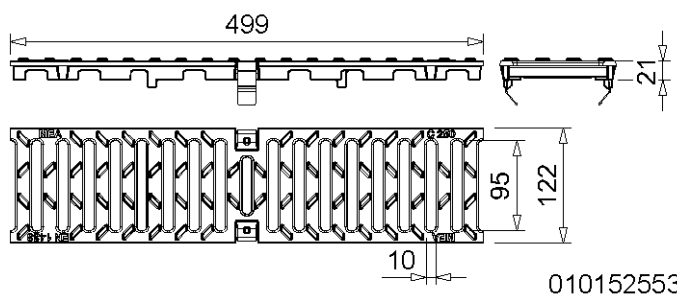

## MEA 100 CLIPFIX GRILLE PASSERELLE 10/95, CLASSE DE CHARGE C250 SELON NORME EN 1433

Désignation	Référence	Matériau	Long. [mm]	Capacité d'absorption Ø cm²/m	kg/pce
MEA 100 Grille passerelle 10/95 CXL *)****)	010152553	Fonte	500	350	3,30

\*) Délai de livraison sur demande

\*\*) Non adaptée au drainage transversal des routes et autoroutes

\*\*\*) Afin de respecter nos engagements pour la protection de l'environnement, le revêtement de surface des grilles en fonte n'a qu'une fonction esthétique temporaire. Toute corrosion ne modifie en aucun cas leur conformité aux normes en vigueur et ne peut, le cas échéant, faire l'objet d'une réclamation.

# MEA 100 CLIPFIX GRILLES DE COUVERTURE

A 15, B 125, C 250, D 400\*\*, E 600\*\*

L 100



BUILDING SUCCESS

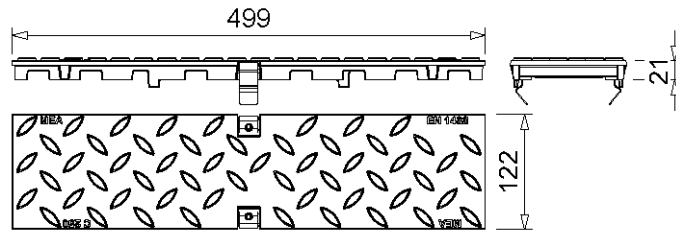

010152557

## MEA 100 CLIPFIX GRILLE PLEINE, CLASSE DE CHARGE C250 SELON NORME EN 1433

Désignation	Référence	Matériau	Long. [mm]	Capacité d'absorption Ø cm <sup>2</sup> /m	kg/pce
MEA 100 Grille pleine CXL *)****)	010152557	Fonte	500	-	3,80

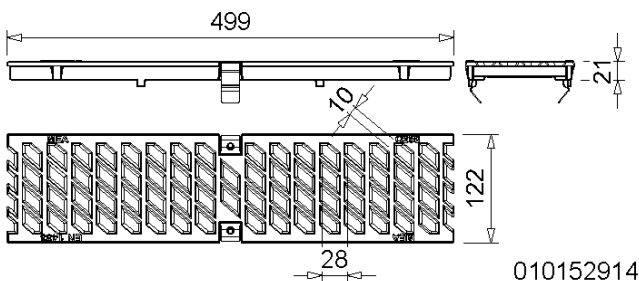

010152914

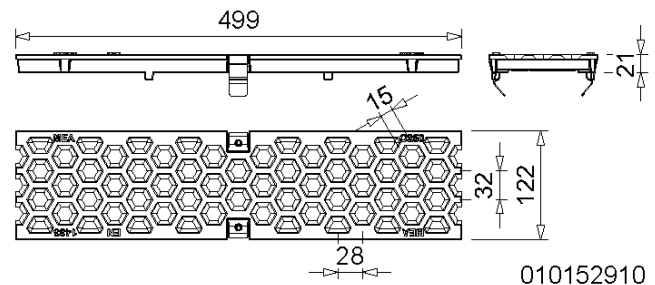

010152910

## MEA 100 CLIPFIX GRILLES DESIGN, CLASSES DE CHARGE C250 SELON NORME EN 1433

Désignation	Référence	Matériau	Longueur [mm]	Capacité d'absorption Ø cm <sup>2</sup> /m	kg/pce
MEA 100 Grille design BAVARIA CXL	010152914	Fonte	500	292	3,30
MEA 100 Grille design HONEYCOMB CXL	010152910	Fonte	500	206	3,30

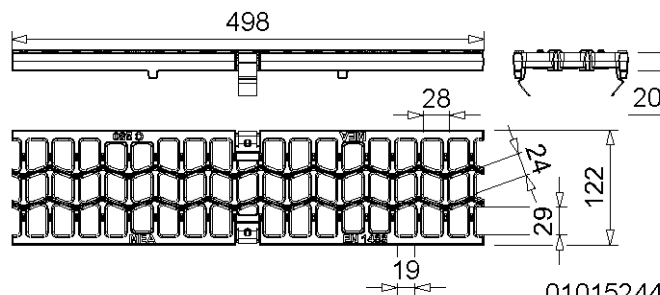

010152440

## MEA 100 CLIPFIX, GRILLE FONTE WAVE 19/24, CLASSE DE CHARGE C 250 SELON NORME EN 1433

Désignation	Référence	Matériau	Long. [mm]	Capacité d'absorption Ø cm <sup>2</sup> /m	kg/pce
MEA 100 Grille fonte wave 19/24 CXL ****)	010152440	Fonte ductile	500	546	3,84

\*) Délai de livraison sur demande

\*\*) Non adaptée au drainage transversal des routes et autoroutes

\*\*\*)) Afin de respecter nos engagements pour la protection de l'environnement, le revêtement de surface des grilles en fonte n'a qu'une fonction esthétique temporaire. Toute corrosion ne modifie en aucun cas leur conformité aux normes en vigueur et ne peut, le cas échéant, faire l'objet d'une réclamation.

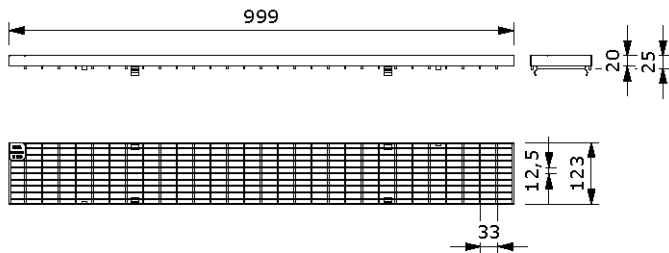

010152328

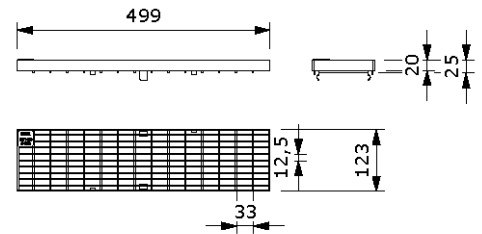

010152330

## MEA 100 CLIPFIX GRILLES MAILLES 30/10, CLASSE DE CHARGE C250 SELON NORME EN 1433

Désignation	Référence	Matériau	Long. [mm]	Capacité d'absorption Ø cm <sup>2</sup> /m	kg/pce
MEA 100 Grilles à mailles 30/10 CXL	010152328	Acier galva	1000	857	5,35
MEA 100 Grilles à mailles 30/10 CXL	010152330	Acier galva	500	857	2,76
MEA 100 Grilles à mailles 30/10 CXL *)	010152332	Inox	1000	857	5,23
MEA 100 Grilles à mailles 30/10 CXL *)	010152334	Inox	500	857	2,64

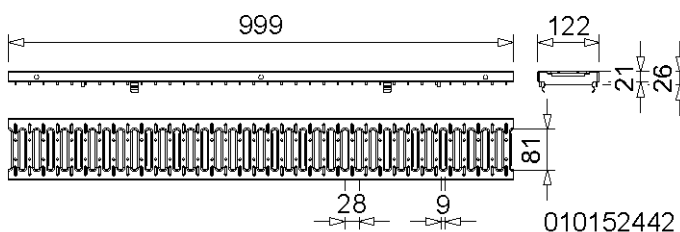

010152442

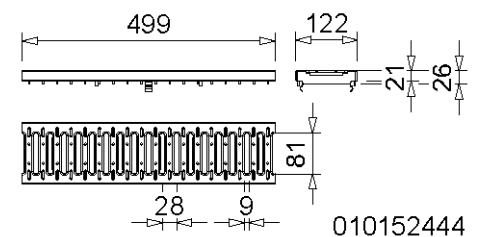

010152444

## MEA 100 CLIPFIX, GRILLES PASSERELLE 10/85, CLASSE DE CHARGE C 250 SELON NORME EN 1433

Désignation	Référence	Matériau	Long. [mm]	Capacité d'absorption Ø cm <sup>2</sup> /m	kg/pce
MEA 100 Grille passerelle 10/85 CXL	010152442	Acier galva	1000	280	4,40
MEA 100 Grille passerelle 10/85 CXL	010152444	Acier galva	500	280	2,10
MEA 100 Grille passerelle 10/85 CXL *)	010152446	Inox	1000	280	4,24
MEA 100 Grille passerelle 10/85 CXL *)	010152448	Inox	500	280	2,10

\*) Délai de livraison sur demande

\*\*) Non adaptée au drainage transversal des routes et autoroutes.



# MEA 100 CLIPFIX GRILLES DE COUVERTURE

A 15, B 125, C 250, D 400\*\*, E 600\*\*

L 100

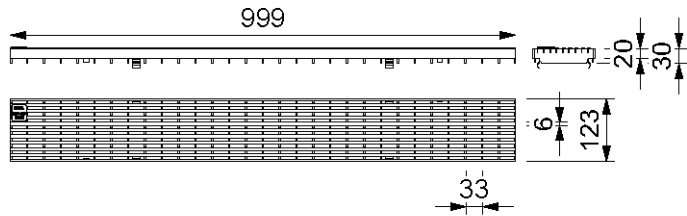

010152450

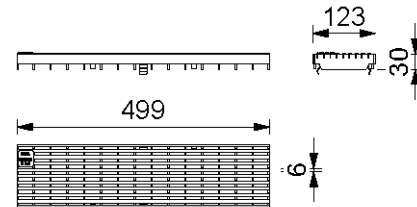

010152452

## MEA 100 CLIPFIX GRILLES A BARRES LONGITUDINALES 31/7, CLASSE DE CHARGE C 250 SELON NORME EN 1433

Désignation	Référence	Matériau	Long. [mm]	Capacité d'absorption Ø cm <sup>2</sup> /m	kg/pce
MEA 100 Grille longitudinale 31/7 CXL, heelguard *)	010152450	Inox	1000	590	4,48
MEA 100 Grille longitudinale 31/7 CXL, heelguard *)	010152452	Inox	500	590	2,86

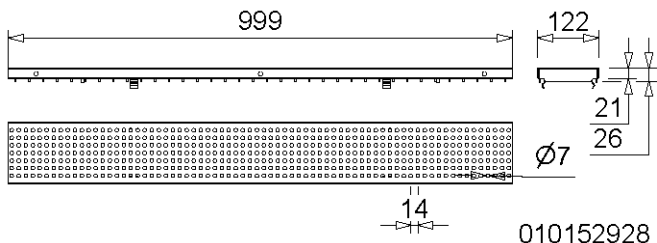

010152928

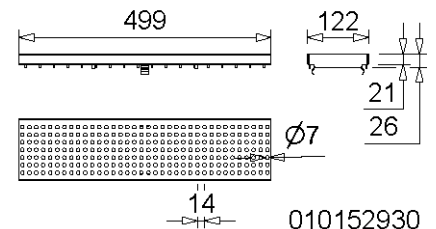

010152930

## MEA 100 CLIPFIX, GRILLE PERFOREE Ø 6 MM, CLASSE DE CHARGE C 250 SELON NORME EN 1433

Designation	Référence	Matériau	Long. [mm]	Capacité d'absorption Ø cm <sup>2</sup> /m	kg/pce
MEA 100 Grille perforée CXL, heelguard	010152928	Acier galva	1000	170	4,11
MEA 100 Grille perforée CXL, heelguard	010152930	Acier galva	500	170	2,05
MEA 100 Grille perforée CXL, heelguard *)	010152932	Inox	1000	170	4,11
MEA 100 Grille perforée CXL, heelguard *)	010152934	Inox	500	170	2,05

\*) Délai de livraison sur demande

\*\*) Non adaptée au drainage transversal des routes et autoroutes.

# MEA 100 CLIPFIX GRILLES DE COUVERTURE

A 15, B 125, C 250, D 400\*\*, E 600\*\*

L 100

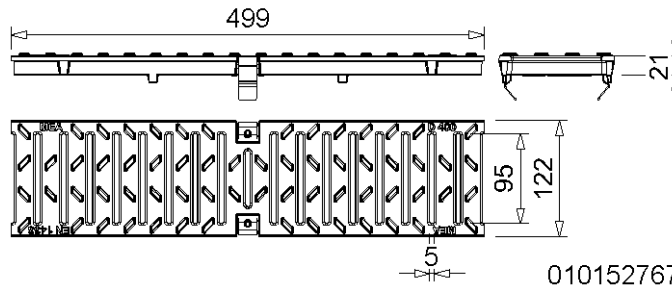

## MEA 100 CLIPFIX GRILLE PASSERELLE 5/100, CLASSE DE CHARGE D400\*\* SELON NORME EN 1433

Désignation	Référence	Matériau	Long. [mm]	Capacité d'absorption Ø cm²/m	kg/pce
MEA 100 Grille passerelle 5/100 CXL, heelguard *) **) ****)	010152767	Fonte	500	186	4,00

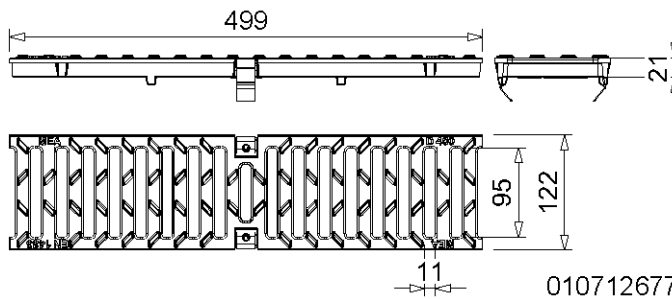

## MEA 100 CLIPFIX GRILLE PASSERELLE 11/100, CLASSE DE CHARGE D400\*\* SELON NORME EN 1433

Désignation	Référence	Matériau	Long. [mm]	Capacité d'absorption Ø cm²/m	kg/pce
MEA 100 Grille passerelle 11/100 CXL *) **) ****)	010712677	Fonte	500	410	3,50

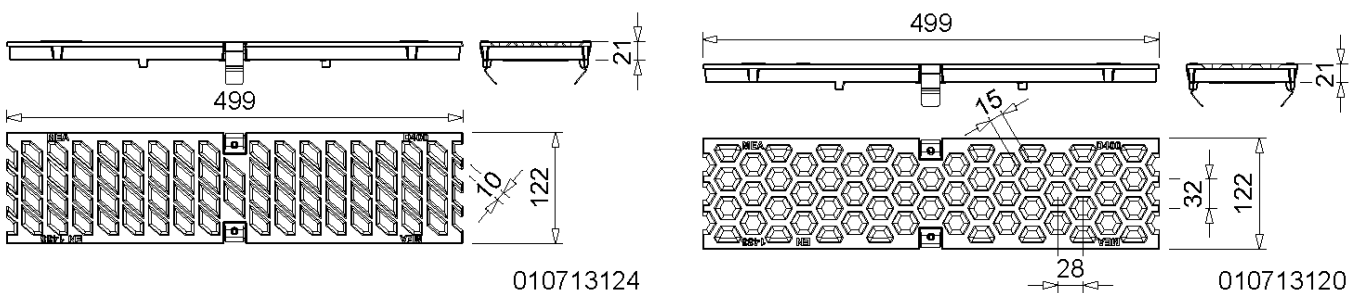

## MEA 100 CLIPFIX GRILLES DESIGN, CLASSE DE CHARGE D400\*\* SELON NORME EN 1433

Désignation	Référence	Matériau	Long. [mm]	Capacité d'absorption Ø cm²/m	kg/pce
MEA 100 Grille design BAVARIA CXL *) **) ****)	010713124	Fonte	500	292	3,30
MEA 100 Grille design HONEYCOMB CXL *) **) ****)	010713120	Fonte	500	206	3,30

\*) Délai de livraison sur demande

\*\*) Non adaptée au drainage transversal des routes et autoroutes

\*\*\*) Afin de respecter nos engagements pour la protection de l'environnement, le revêtement de surface des grilles en fonte n'a qu'une fonction esthétique temporaire. Toute corrosion ne modifie en aucun cas leur conformité aux normes en vigueur et ne peut, le cas échéant, faire l'objet d'une réclamation

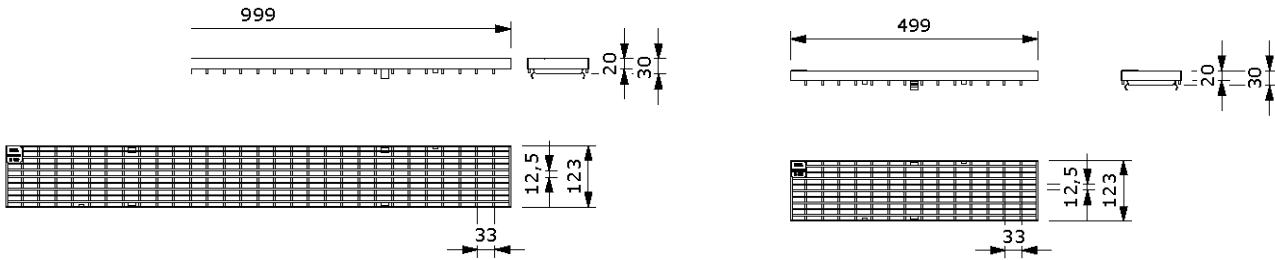

010152335

010152337

## MEA 100 CLIPFIX GRILLES MAILLES 30/10, CLASSES DE CHARGE D400\*\* SELON NORME EN 1433

Désignation	Référence	Matériau	Long. [mm]	Capacité d'absorption Ø cm²/m	kg/pce
MEA 100 Grilles à mailles 30/10 CXL *) **)	010152335	Acier galva	1000	845	5,90
MEA 100 Grilles à mailles 30/10 CXL *) **)	010152337	Acier galva	500	845	2,90
MEA 100 Grilles à mailles 30/10 CXL *) **)	010152351	Inox	1000	845	5,90
MEA 100 Grilles à mailles 30/10 CXL *) **)	010152353	Inox	500	845	2,90

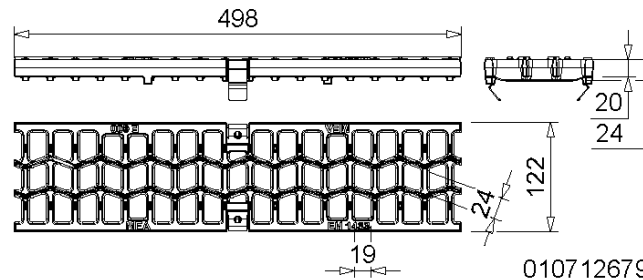

010712679

## MEA 100 CLIPFIX GRILLE WAVE 17/29, CLASSE DE CHARGE E600\*\* SELON NORME EN 1433

Désignation	Référence	Matériau	Long. [mm]	Capacité d'absorption Ø cm²/m	kg/pce
MEA 100 Grille WAVE 17/29 CXL *) **) ****)	010712679	Fonte	500	309	4,50

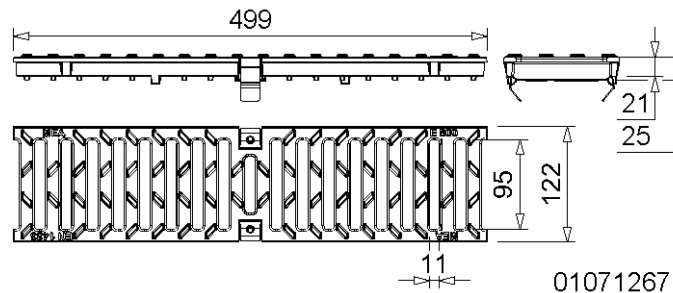

010712671

## MEA 100 CLIPFIX GRILLE PASSERELLE 11/95, CLASSE DE CHARGE E600\*\* SELON NORME EN 1433

Désignation	Référence	Matériau	Longu [mm]	Capacité d'absorption Ø cm²/m	kg/pce
MEA 100 Grille passerelle 11/95 CXL *) **) ****)	010712671	Fonte	500	410	3,83

\*) Délai de livraison sur demande

\*\*) Non adaptée au drainage transversal des routes et autoroutes

\*\*\*) Afin de respecter nos engagements pour la protection de l'environnement, le revêtement de surface des grilles en fonte n'a qu'une fonction esthétique temporaire. Toute corrosion ne modifie en aucun cas leur conformité aux normes en vigueur et ne peut, le cas échéant, faire l'objet d'une réclamation

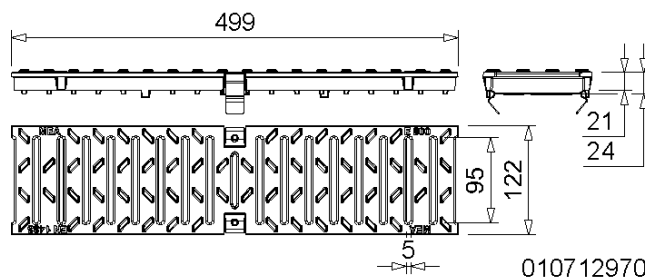

## MEA 100 CLIPFIX, GRILLE PASSERELLE 5/95, CLASSE DE CHARGE E 600\*\* SELON NORME EN 1433

Désignation	Référence	Matériau	Long [mm]	Capacité d'absorption Ø cm <sup>2</sup> /m	kg/pce
MEA 100 Grille passerelle 5/95 CXL, heelguard *) **) ****)	010712970	Fonte ductile	500	156	4,22

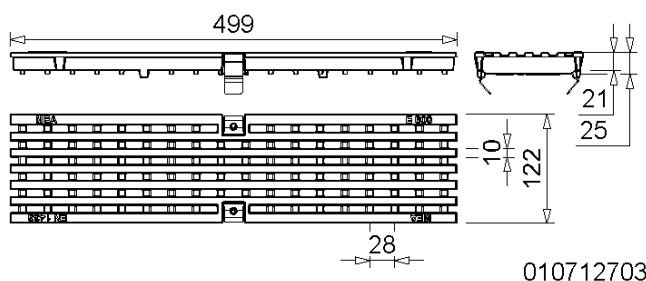

## MEA 100 CLIPFIX, GRILLE A BARRES LONGITUDINALES 19/7,7; CLASSES DE CHARGE E 600\*\* SELON NORME 1433

Désignation	Référence	Matériau	Long. [mm]	Capacité d'absorption Ø cm <sup>2</sup> /m	kg/pce
MEA 100 Grille à barres longitudinales 19/7,7 CXL, heelguard 20 *) **) ****)	010712703	Fonte ductile	500	380	3,56

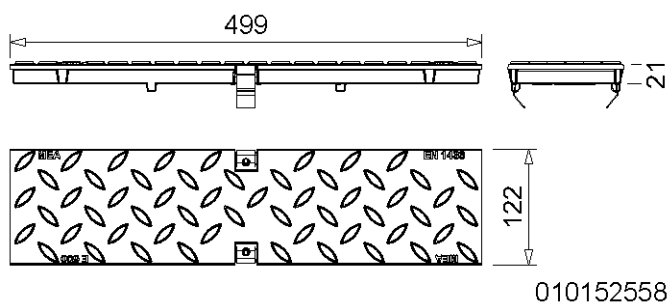

## MEA 100 CLIPFIX, PLAQUE PLEINE , CHARGE DE CLASSE E 600\*\* SELON NORME 1433

Designation	Référence	Matériau	Long. [mm]	Capacité d'absorption Ø cm <sup>2</sup> /m	kg/pce
MEA 100 plaque pleine CXL *) **) ****)	010152558	Fonte ductile	500	-	4,20

\*) Délai de livraison sur demande

\*\*) Non adaptée au drainage transversal des routes et autoroutes

\*\*\*) Afin de respecter nos engagements pour la protection de l'environnement, le revêtement de surface des grilles en fonte n'a qu'une fonction esthétique temporaire. Toute corrosion ne modifie en aucun cas leur conformité aux normes en vigueur et ne peut, le cas échéant, faire l'objet d'une réclamation

20) Grille conforme à la norme ADA (Americans Disabilities Act) relative à l'accessibilité des personnes handicapés. Grille parfaitement adaptée au passage de fauteuils roulants, vélos et piétons. La largeur des fentes dans le sens de la marche est inférieure à 13mm. La largeur des fentes longitudinales est inférieure à 40mm. Surépaisseur antidérapante inférieure à 3mm. Surface antidérapante (fonte ductile).

**CROCHET DE GRILLE**

Designation	Référence	Matériau	kg/pce
MEADRAIN/MEARIN Crochet de grille	010152115	Acier galva	0,23

**MEA 100 CLIPFIX PROTECTION ANTIVOL**

Designation	Référence	Material	kg/pce
MEA 100 CLIPFIX Protection antivol, Fixation par boulon nécessaire, paquet de 10. Ne peut être utilisé dans le caniveau MEARIN PLUS F 1000.0 et les caillebotis en plastique.	010714705	Polyamide, Inox	0,60

- 20) Grille conforme à la norme ADA (Americans Disabilities Act) relative à l'accessibilité des personnes handicapés. Grille parfaitement adaptée au passage de fauteuils roulants, vélos et piétons. La largeur des fentes dans le sens de la marche est inférieure à 13mm. La largeur des fentes longitudinales est inférieure à 40mm. Surépaisseur antidérapante inférieure à 3mm. Surface antidérapante (fonte ductile).

Cette édition de la fiche technique est valable à partir d'avril 2023 jusqu'à ce qu'une version révisée soit publiée et remplace toutes les publications antérieures. La version la plus récente peut être téléchargée à l'adresse suivante : [www.mea-group.com/fr](http://www.mea-group.com/fr)