

## APPLICATIONS

Grilles de couverture destinées à collecter, transporter et évacuer les eaux pluviales de surface. Adaptées aux systèmes de drainage MEA et conformes au passage de personnes à mobilité réduite.



## VERSIONS

Matériaux :

- / Acier galvanisé
- / Inox
- / Fonte

Design :

## ACCESSOIRE

- / Crochet de levage
- / Protection antivol

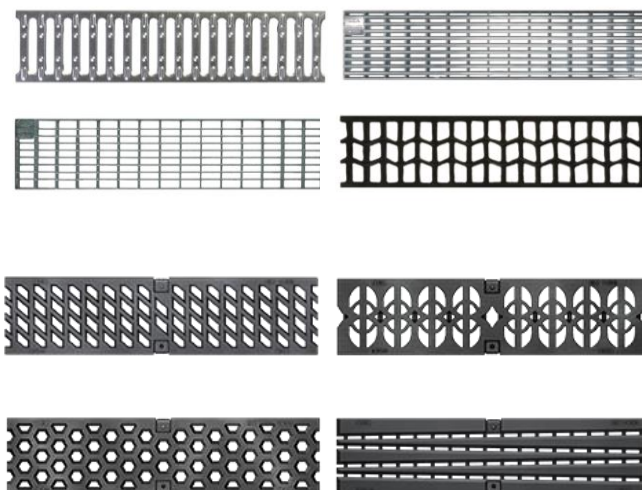

# MEA 150 CLIPFIX GRILLES DE COUVERTURE

A 15, B 125, C 250, D 400\*\*, E 600\*\*

L 150

BUILDING SUCCESS

## MEA 150 CLIPFIX GRILLES DE COUVERTURE

Equipées du système de fixation rapide CLIPFIX, avec ou sans protection contre les mouvements longitudinaux. Adaptées aux corps de caniveaux et avaloirs **MEARIN PLUS/EXPERT 150**, **MEARIN PLUS F 150**, **MEAFLUID 150**, **MEADRAIN SV/SE/SG 1500** and **MEADRAIN SVF/SEF 1500**. Largeur totale 172 mm.

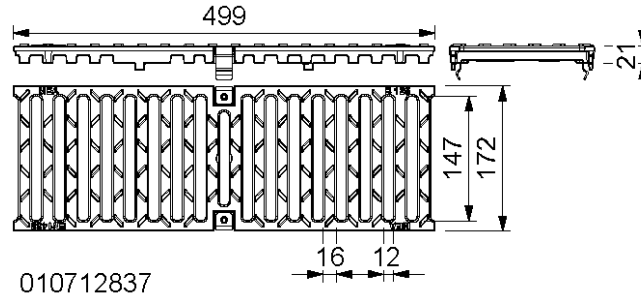

## MEA 150 CLIPFIX GRILLE PASSERELLE 12/147, CLASSE DE CHARGE B125 SELON NORME EN 1433

Désignation	Référence	Matériau	Longueur [mm]	Capacité d'absorption Ø cm²/m	kg/pce
MEA 150 Grille passerelle 12/147 CXL ****)	010712837	Fonte	500	304	4,10

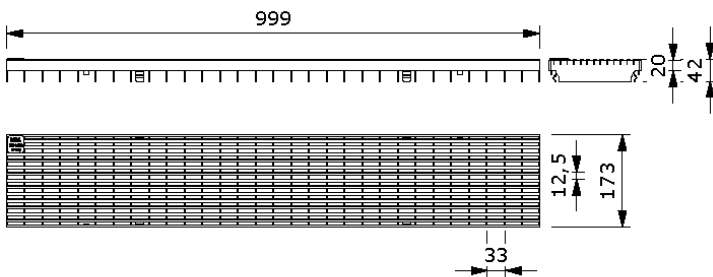

010730814

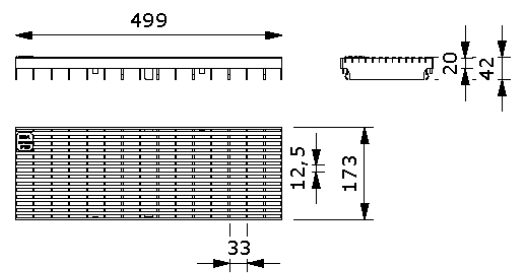

010730816

## MEA 150 CLIPFIX GRILLES A BARRES LONGITUDINALES, CLASSE DE CHARGE B125 SELON NORME EN 1433

Désignation	Référence	Matériau	Longueur [mm]	Capacité d'absorption Ø cm²/m	kg/pce
MEA 150 Grille à barres longitudinales CXL, heelguard	010730814	Acier galva	1000	834	5,70
MEA 150 Grille à barres longitudinales CXL, heelguard	010730816	Acier galva	500	834	3,01
MEA 150 Grille à barres longitudinales CXL, heelguard *)	010730818	Inox	1000	834	5,98
MEA 150 Grille à barres longitudinales CXL, heelguard *)	010730820	Inox	500	834	3,03

\*) Délai de livraison sur demande

\*\*) Non adaptée au drainage transversal des routes et autoroutes

\*\*\*) Afin de respecter nos engagements pour la protection de l'environnement, le revêtement de surface des grilles en fonte n'a qu'une fonction esthétique temporaire. Toute corrosion ne modifie en aucun cas leur conformité aux normes en vigueur et ne peut, le cas échéant, faire l'objet d'une réclamation.

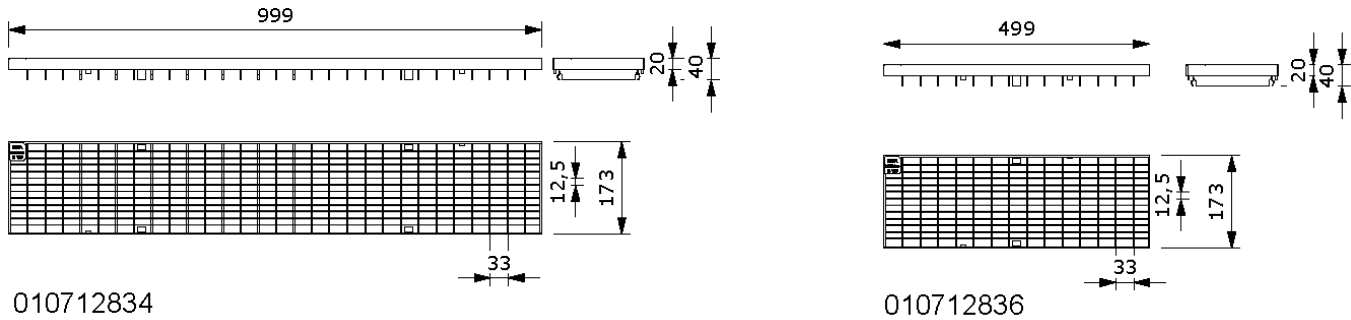

010712834

010712836

## MEA 150 CLIPFIX GRILLES A MAILLES 30/10, CLASSE DE CHARGE B125 SELON NORME EN 1433

Désignation	Référence	Matériau	Longueur [mm]	Capacité d'absorption Ø cm²/m	kg/pce
MEA 150 Grille à mailles 30/10 CXL	010712834	Acier galva	1000	1338	4,71
MEA 150 Grille à mailles 30/10 CXL	010712836	Acier galva	500	1338	2,43
MEA 150 Grille à mailles 30/10 CXL *)	010152336	Inox	1000	1338	5,00
MEA 150 Grilles à mailles 30/10 CXL *)	010152338	Inox	500	1338	2,50

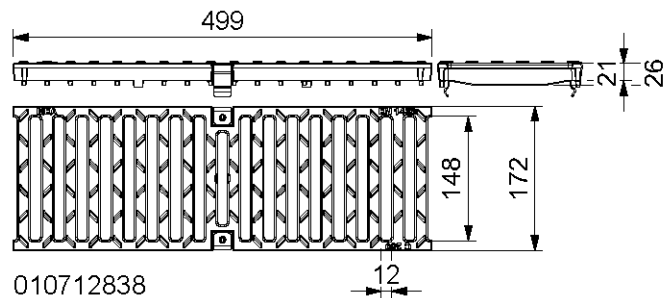

010712838

## MEA 150 CLIPFIX GRILLE PASSERELLE 12/147, CLASSE DE CHARGE C250 SELON NORME EN 1433

Désignation	Référence	Matériau	Longueur [mm]	Capacité d'absorption Ø cm²/m	kg/pce
MEA 150 Grille passerelle 12/147 CXL *****)	010712838	Fonte	500	610	5,23

\*) Délai de livraison sur demande

\*\*) Non adaptée au drainage transversal des routes et autoroutes

\*\*\*)) Afin de respecter nos engagements pour la protection de l'environnement, le revêtement de surface des grilles en fonte n'a qu'une fonction esthétique temporaire. Toute corrosion ne modifie en aucun cas leur conformité aux normes en vigueur et ne peut, le cas échéant, faire l'objet d'une réclamation.

# MEA 150 CLIPFIX GRILLES DE COUVERTURE

A 15, B 125, C 250, D 400\*\*, E 600\*\*

L 150

BUILDING SUCCESS

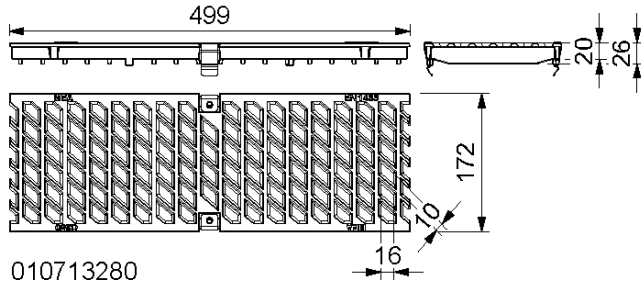

010713280

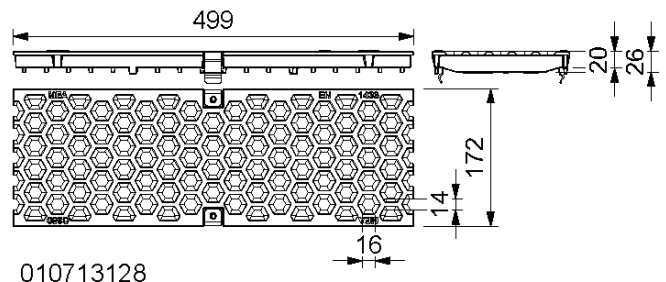

010713128

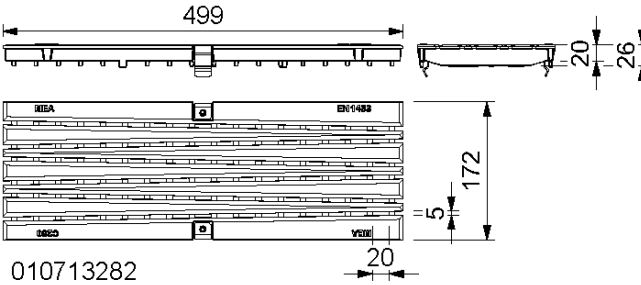

010713282

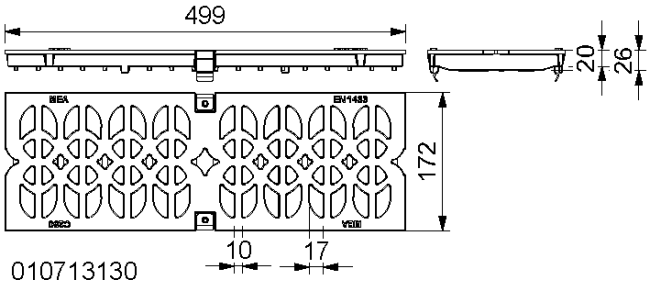

010713130

## MEA 150 CLIPFIX GRILLES DESIGN, CLASSE DE CHARGE C250 SELON NORME EN 1433

Désignation	Référence	Matériau	Longueur [mm]	Capacité d'absorption Ø cm <sup>2</sup> /m	kg/pce
MEA 150 Grille design BAVARIA CXL ****)	010713280	Fonte	500	445	5,00
MEA 150 Grille design HONEYCOMB CXL ****)	010713128	Fonte	500	336	5,10
MEA 150 Grille design BACKGAMMON CXL, heelguard ****)	010713282	Fonte	500	300	5,40
MEA 150 Grille design CATHEDRAL CXL ****)	010713130	Fonte	500	659	5,40

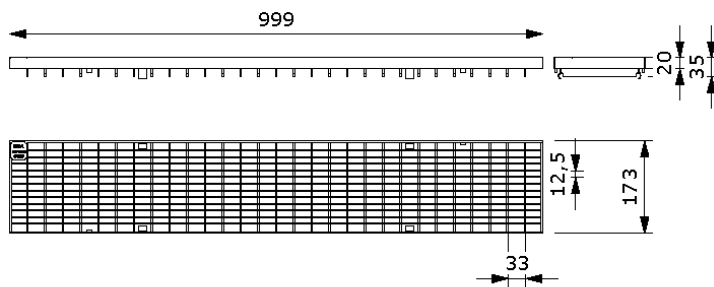

010152340

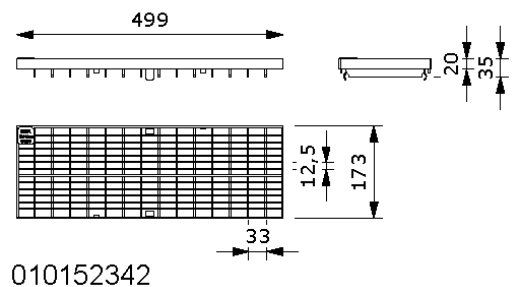

010152342

## MEA 150 CLIPFIX GRILLES A MAILLES 30/10, CLASSE DE CHARGE C250 SELON NORME EN 1433

Désignation	Référence	Matériau	Longueur [mm]	Capacité d'absorption Ø cm <sup>2</sup> /m	kg/pce
MEA 150 Grille à mailles 30/10 CXL *)	010152340	Acier galva	1000	1338	8,46
MEA 150 Grille à mailles 30/10 CXL *)	010152342	Acier galva	500	1338	4,16
MEA 150 Grille à mailles 30/10 CXL *)	010152344	Inox	1000	1338	8,25
MEA 150 Grille à mailles 30/10 CXL *)	010152346	Inox	500	1338	4,20

\*) Délai de livraison sur demande

\*\*) Non adaptée au drainage transversal des routes et autoroutes

\*\*\*) Afin de respecter nos engagements pour la protection de l'environnement, le revêtement de surface des grilles en fonte n'a qu'une fonction esthétique temporaire. Toute corrosion ne modifie en aucun cas leur conformité aux normes en vigueur et ne peut, le cas échéant, faire l'objet d'une réclamation.

# MEA 150 CLIPFIX GRILLES DE COUVERTURE

A 15, B 125, C 250, D 400\*\*, E 600\*\*

L 150

BUILDING SUCCESS

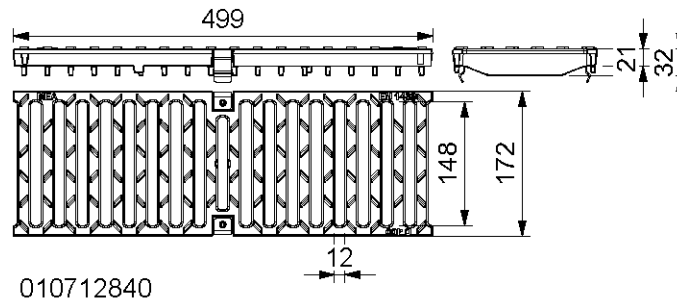

010712840

## MEA 150 CLIPFIX GRILLE PASSERELLE 12/147, CLASSE DE CHARGE D400\*\* SELON NORME EN 1433

Désignation	Référence	Matériau	Longueur [mm]	Capacité d'absorption Ø cm²/m	kg/pce
MEA 150 Grille passerelle 12/147 CXL **) ****)	010712840	Fonte	500	610	6,30

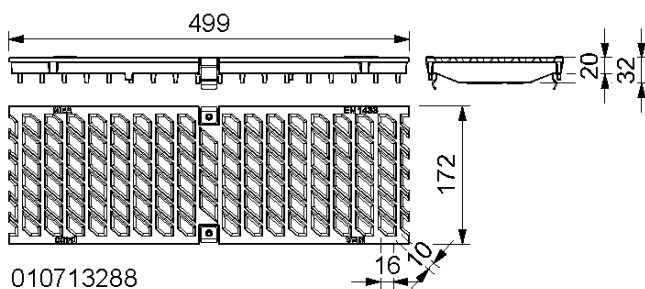

010713288

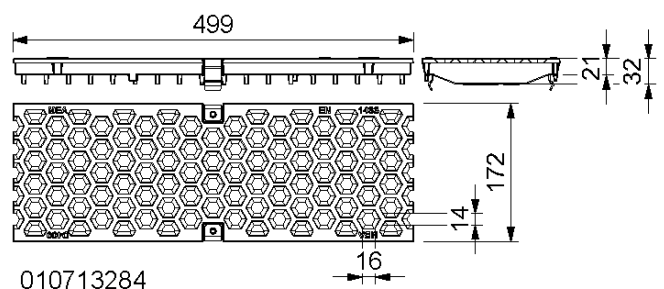

010713284

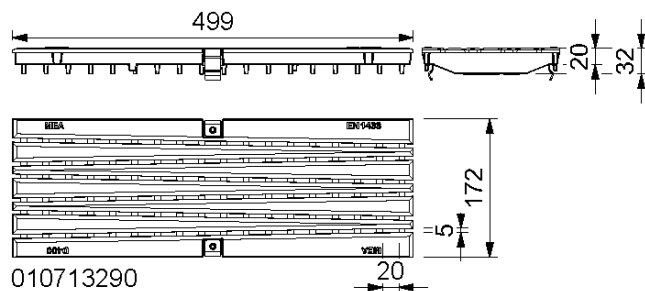

010713290

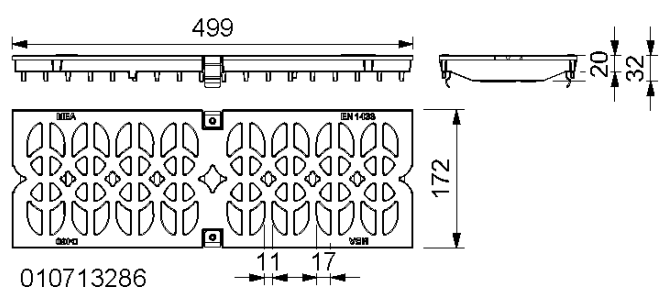

010713286

## MEA 150 CLIPFIX GRILLES DESIGN, CLASSE DE CHARGE D400\*\* SELON NORME EN 1433

Désignation	Référence	Matériau	Longueur [mm]	Capacité d'absorption Ø cm²/m	kg/pce
MEA 150 Grille design BAVARIA CXL *) **) ****)	010713288	Fonte	500	445	6,16
MEA 150 Grille design HONEYCOMB CXL *) **) ****)	010713284	Fonte	500	336	6,16
MEA 150 Grille design BACKGAMMON CXL, heelguard **) ****)	010713290	Fonte	500	300	6,16
MEA 150 Grille design CATHEDRAL CXL **) ****)	010713286	Fonte	500	659	6,16

\*) Délai de livraison sur demande

\*\*) Non adaptée au drainage transversal des routes et autoroutes

\*\*\*) Afin de respecter nos engagements pour la protection de l'environnement, le revêtement de surface des grilles en fonte n'a qu'une fonction esthétique temporaire. Toute corrosion ne modifie en aucun cas leur conformité aux normes en vigueur et ne peut, le cas échéant, faire l'objet d'une réclamation

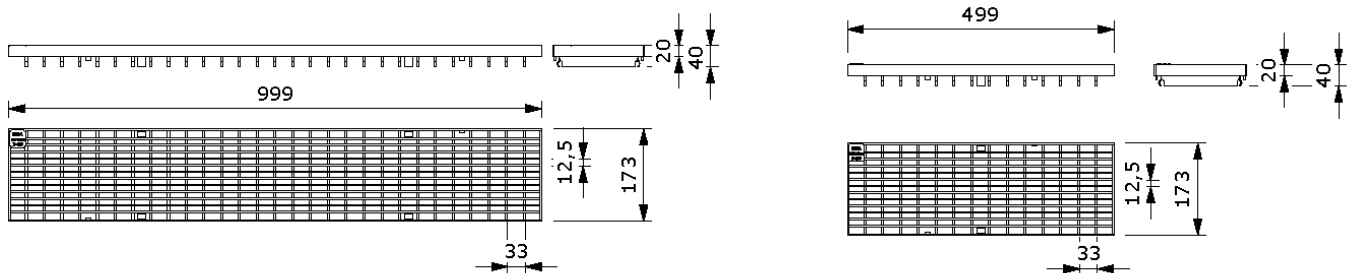

010152345

010152347

## MEA 150 CLIPFIX GRILLES A MAILLES 30/10, CLASSE DE CHARGE D400\*\* SELON NORME EN 1433

Désignation	Référence	Matériau	Longueur [mm]	Capacité d'absorption Ø cm²/m	kg/pce
MEA 150 Grille à mailles 30/10 CXL *) **)	010152345	Acier galva	1000	1338	10,00
MEA 150 Grille à mailles 30/10 CXL *) **)	010152347	Acier galva	500	1338	5,00
MEA 150 Grille à mailles 30/10 CXL *) **)	010152361	Inox	1000	1338	10,00
MEA 150 Grille à mailles 30/10 CXL *) **)	010152363	Inox	500	1338	5,00

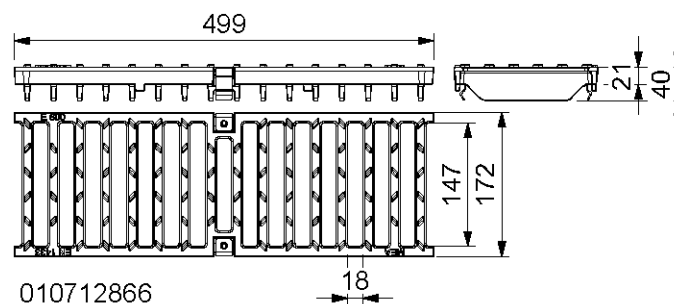

010712866

## MEA 150 CLIPFIX GRILLES PASSERELLE 18/147, CLASSE DE CHARGE E600\*\* SELON NORME EN 1433

Désignation	Référence	Matériau	Longueur [mm]	Capacité d'absorption Ø cm²/m	kg/pce
MEA 150 Grille passerelle 18/147 CXL *) **) ****)	010712866	Fonte	500	830	6,95

\*) Délai de livraison sur demande

\*\*) Non adaptée au drainage transversal des routes et autoroutes

\*\*\*) Afin de respecter nos engagements pour la protection de l'environnement, le revêtement de surface des grilles en fonte n'a qu'une fonction esthétique temporaire. Toute corrosion ne modifie en aucun cas leur conformité aux normes en vigueur et ne peut, le cas échéant, faire l'objet d'une réclamation.

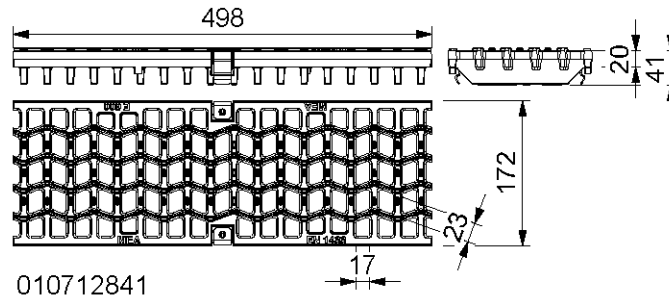

010712841

## MEA 150 CLIPFIX GRILLES WAVE 21/24, CLASSE DE CHARGE E600\*\* SELON NORME EN 1433

Désignation	Référence	Matériau	Longueur [mm]	Capacité d'absorption Ø cm <sup>2</sup> /m	kg/pce
MEA 150 Grille WAVE 21/24 CXL **) ****)	010712841	Fonte	500	405	9,40

## CROCHET DE LEVAGE

Désignation	Référence	Matériau	kg/pce
MEADRAIN/MEARIN Crochet levage	010152115	Acier galva	0,23

## MEA 150 CLIPFIX PROTECTION ANTIVOL

Désignation	Référence	Matériau	kg/pce
MEA 150 CLIPFIX Protection antivol, fixation par boulon nécessaire, paquet de 10	010714707	Inox, Polyamide	1,20

\*) Délai de livraison sur demande

\*\*) Non adaptée au drainage transversal des routes et autoroutes

\*\*\*) Afin de respecter nos engagements pour la protection de l'environnement, le revêtement de surface des grilles en fonte n'a qu'une fonction esthétique temporaire. Toute corrosion ne modifie en aucun cas leur conformité aux normes en vigueur et ne peut, le cas échéant, faire l'objet d'une réclamation.

Cette édition de la fiche technique est valable à partir d'avril 2023 jusqu'à ce qu'une version révisée soit publiée et remplace toutes les publications antérieures. La version la plus récente peut être téléchargée à l'adresse suivante : [www.mea-group.com/fr](http://www.mea-group.com/fr)