



MEAVARIO® | MEALON® | MEARIN®

Systemlösungen für tierische Aufgaben



Zargensystem



Fenstersysteme



NEU Türsysteme



Entwässerungssysteme



Innovative Lösungen seit 1886.

MEA Einbauelemente für Agrargebäude und Industriehallen

Anforderungen beim modernen Bauen



MEA Einbauelemente - Einfachste Handhabung und vielfältige Möglichkeit beim Bau

Licht, Wärme, Luftfeuchtigkeit und Reinheit der Luft haben großen Einfluss auf die Leistung der Menschen und Tiere. Diese Kenntnis spielt beim Bau von Agrar- und Industrieobjekten eine immer größere Rolle.

MEA Einbauelemente bieten einen vielfältigen Einsatz und einfachste Handhabung im Bau – von der Garage bis zur Lagerhalle, vom Nebengebäude bis zur Industriehalle, ob Schweine- oder Geflügelställe.

Dadurch ergeben sich unterschiedlichste Anforderungen an Größen, Formen und Wandstärken, sowie der Ausstattungsvielfalt, die kein festes Produktsortiment mit Standardgrößen erfüllen kann. MEA Einbauelemente gewähren eine individuelle Anpassung an den jeweiligen Baugegebenheiten je nach Bedarf und Einsatz. Sie eignen sich sowohl im Mauerwerk und Ortbeton als auch für Fertigteilwerke und sind somit für unterschiedliche Bauprojekte einsetzbar.

MEA Einbauelemente für Agrargebäude und Industriehallen

Die passende Lösung für jedes Anforderungsprofil



MEAVARIO Zargensystem – Fenster und Türen auf Maß

Seiten 4-11

MEAVARIO Produkte werden exakt auf das geforderte Maß gefertigt und einbaufertig auf die Baustelle geliefert. Durch unterschiedliche Ausführungen für Mauerwerk und Ort beton ist bei jeder Bauweise eine optimale Verarbeitungssicherheit gewährleistet. Mit Größen bis 250 x 150 cm und Wandstärken von 11,5 bis 60 cm und verschiedenen Ausführungen (Fenster in der Leibung oder innenbündig) ist MEAVARIO in allen Bereichen des Agrar- und Industriebaus einsetzbar.

MEALON Individual – Ideal für die Modernisierung

Seiten 12-19

MEALON Individual Fenster werden genau nach Anforderung gefertigt. Größe, Ausführung, Öffnungsart, Verglasung – noch nie war MEALON so anpassungsfähig. Das macht das System insbesondere für die Sanierung und Modernisierung interessant und lohnenswert. Das durch ein umfassendes Zubehörsortiment komplette System ist seit vielen Jahren bewährt und ausgereift.

Entwässerungssysteme, Schiebetorbeschläge, Laufwerkssysteme u. v. m. – Systemlösungen mit der Erfahrung von über 125 Jahren

Seiten 20-23

Neben Fenstern und Türen sind beispielsweise das MEARIN Plus und Expert Entwässerungssystem sowie die Schiebetorbeschläge und Laufwerkssysteme bestens für den Agrar- und Industriebau geeignet. Bei MEA Bausysteme denken wir stets im Ganzen und können so Lösungen anbieten, die perfekt aufeinander abgestimmt sind.

MEAVARIO Zargensystem

Fertigung auf Maß, für Mauerwerk, Ortbeton oder Fertigteile



Auf einen Blick

Individuell gefertigt, zeit- und kostensparend im Bau – das ist das MEAVARIO Sortiment. Um unterschiedlichste Anforderungen an Wandstärken und Größen erfüllen zu können, werden MEAVARIO Zargenlösungen genau auf Maß gefertigt. Der optimale Zargenwerkstoff Hart-PVC ermöglicht leichte Fenster, die am Bau problemlos ohne Kran positioniert werden können. Durch präzise Fertigung und ein intelligentes Design eignet sich MEAVARIO zum Einsatz in Mauerwerk und Ortbeton ebenso wie in Fertigteilen.

- Individuelle Größen und Wandstärken je nach Anforderung (Wandstärken von 11,5 – 60 cm)
- Geeignet für Mauerwerk, Ortbeton und Fertigteile
- Spezialisiert auf den Agrar- und Industriebau
- Einbaufertige Lieferung (Zarge inkl. Fensterflügel bzw. Türblatt), optional mit Holzabstützrahmen
- Leichte Positionierung ohne Kraneinsatz
- Perfekte Leibungen ohne Nacharbeit
- Weiße Oberfläche, hell und leicht zu reinigen

MEAVARIO – der Zeit- und Kostensparer beim Neubau

Einfache und unkomplizierte Handhabung zeichnen MEAVARIO aus: Die Zarge wird inklusive Fenster einbaufertig geliefert und exakt auf das benötigte Maß angefertigt. Durch das geringe Gewicht ist ein Kraneinsatz bei der Positionierung nicht notwendig. Die Leibung wird mit den MEAVARIO Zargenfenstern absolut sauber und bedarf keinerlei Nacharbeit. Das glatte, reinweiße Material sorgt für Helligkeit, ist absolut widerstandsfähig und sehr leicht zu reinigen.



Mauerwerk, Ortbeton, Fertigteile – MEAVARIO passt immer

Die MEAVARIO Zarge ist in Ausführungen für Mauerwerk und Ortbeton sowie für Fertigteile erhältlich, sodass sie sich für jede Bauweise eignet und höchste Verarbeitungssicherheit garantiert. Die verfügbaren Fenstertypen für unterschiedliche Einsatzzwecke unterstreichen den universellen Charakter des MEAVARIO Sortiments.

Typ 1: Schweinestall und Industriebau

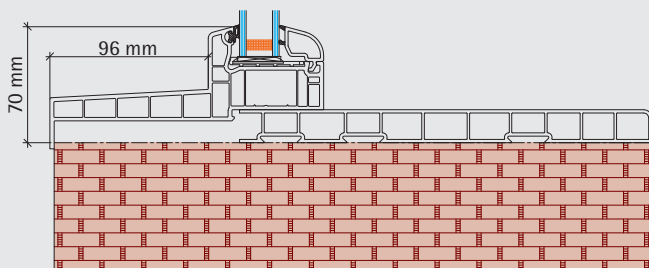

A: Mauerwerk

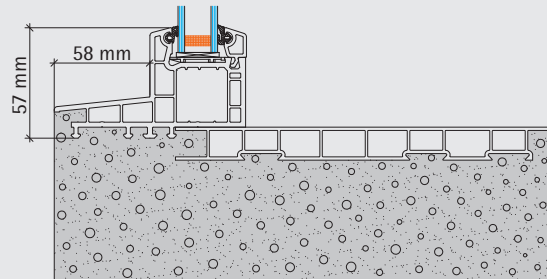

B: betonierte Wände

Typ 2: Geflügelstall

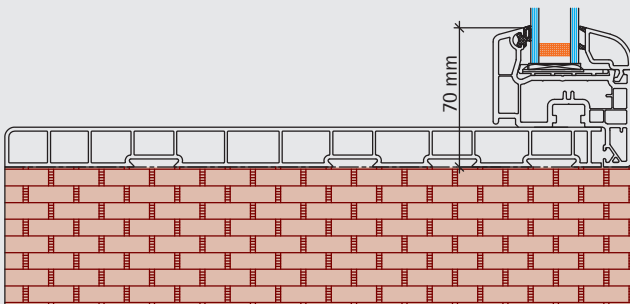

A: Mauerwerk

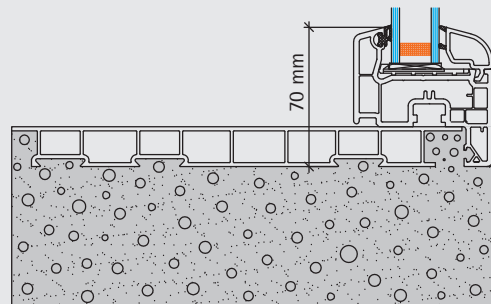

B: betonierte Wände

Typ 3: Dämmung bis max. 140 mm

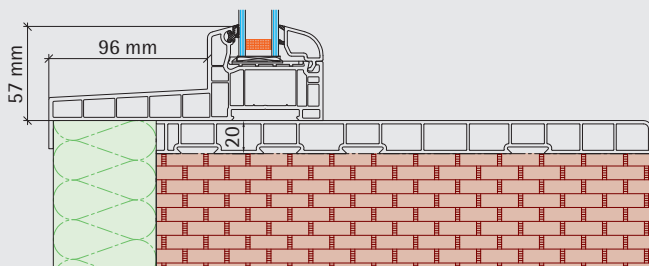

A: Mauerwerk

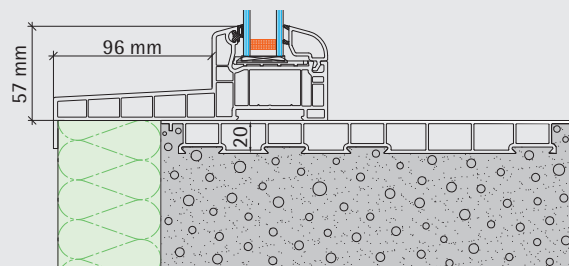

B: betonierte Wände

MEAVARIO Zargensystem

Fenstervarianten

MEAVARIO passt sich an – auch bei der Verglasung

Alle nachfolgenden Fenstervarianten werden nicht nur exakt auf das gewünschte Maß gefertigt, sie sind selbstverständlich auch mit verschiedenen Verglasungen erhältlich:

- Klarglas für maximale Lichtausbeute
- Ornamentglas 504 (weitere Ornamentgläser auf Anfrage)
- 24 mm Isolierglas ($U_g = 1,1 \text{ W/m}^2\text{K}$)

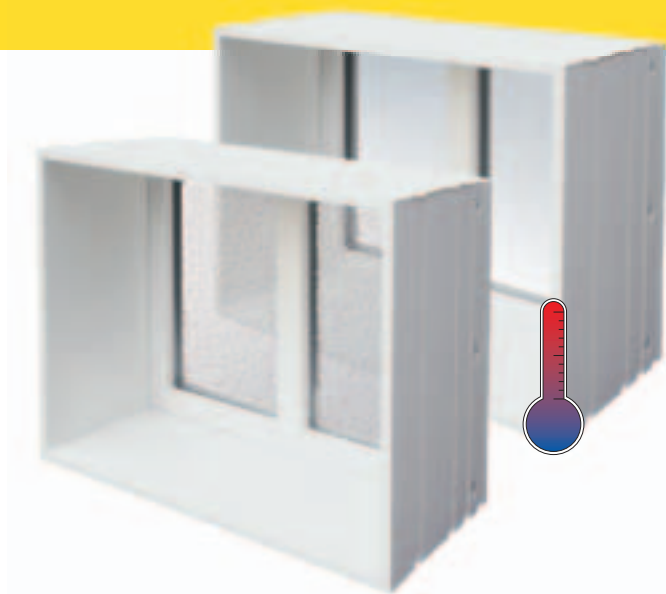

Festglasfenster



Fenster mit größtmöglicher Glasfläche für maximale Lichtausbeute. Mit Mehrkammer-Blendrahmen, auch horizontal oder vertikal geteilt erhältlich. Ab einer Breite von 150 cm mit Mittelpfosten. Farbe Weiß.

Maximalmaße (B x H):
250 x 150 cm
Sondergrößen auf Anfrage

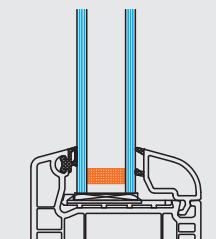

Kipp-Fenster, einflügelig



Mit Mehrkammer-Blendrahmen, Kunststoff-Kippscharbeschläge, drei Öffnungsstellungen, Verriegelung Rechts und Links. Ab einer Breite von 150 cm mit Mittelpfosten.

Maximalmaße (B x H):
250 x 150 cm
Sondergrößen auf Anfrage

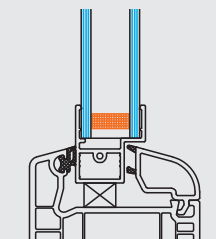

Dreh-Kipp-Fenster, einflügelig



Mit Mehrkammer-Blendrahmen, mit verdeckt liegendem Roto NT Beschlag, Anschlag DIN R oder DIN L, Farbe Weiß.

Maximalmaße (B x H):
150 x 150 cm
Sondergrößen auf Anfrage

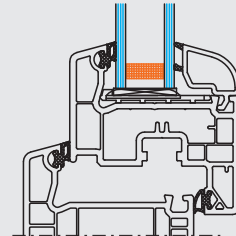

Dreh- oder Dreh-Kipp-Fenster, zweiflügelig



Mit Mehrkammer-Blendrahmen, Stulpflügel bzw. Pfosten, asymmetrische Teilung möglich, mit verdeckt liegendem Roto NT Beschlag, Farbe Weiß.

Maximalmaße (B x H):
250 x 150 cm
Sondergrößen auf Anfrage

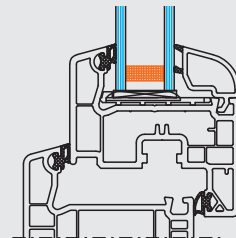

Kipp-Fenster, zweiflügelig, horizontal oder vertikal geteilt



Mittig mit Kämpfer geteilt (asymmetrische Teilung mit Festglasteil möglich), drei Öffnungsstellungen, Verriegelung Rechts und Links, Farbe Weiß.

Maximalmaße (B x H):
250 x 125 cm
Maximale Glasflügelgröße (B x H):
125 x 125 cm
Sondergrößen auf Anfrage

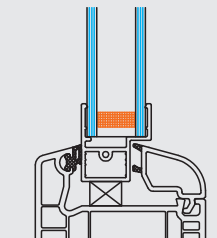

Multifunktionsfenster in Kipp- oder Dreh-Kipp-Ausführung

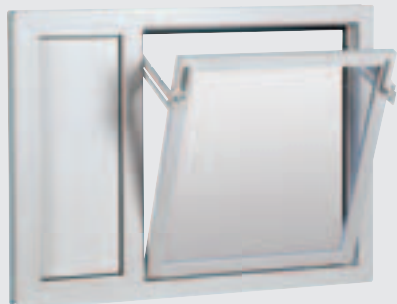

Kipp-Ausführung:

Ausführung mit senkrechtem Pfosten, vorgerichtet für Einsatzteil links (umgekehrte Vorrichtung möglich), drei Öffnungsstellungen, Verriegelung Rechts und Links, Farbe Weiß.

Mindestmaße (B x H):

50 x 35 cm

Maximalmaße (B x H):

125 x 100 cm

Einsatzmaße:

20 cm

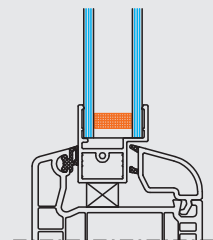

Dreh-Kipp-Ausführung:

Ausführung mit senkrechtem Pfosten, vorgerichtet für Einsatzteil links (umgekehrte Vorrichtung möglich), Anschlagseite gegenüber Einsatzteil, Farbe Weiß.

Mindestmaße (B x H):

60 x 38 cm

Maximalmaße (B x H):

150 x 150 cm

Einsatzmaße:

25 cm

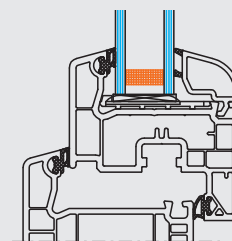

Sondergrößen auf Anfrage

Einsatzteile für Multifunktionsfenster



Nur in Verbindung mit Multifunktionsfenster bestellbar:

- 24 mm Iso-Platte
- 24 mm Iso-Platte mit Ø 100 mm Bohrung
- Lochblech verzinkt, pulverbeschichtet, 10 x 10 mm Lochung (ohne Abbildung)
- Kiemenblech, verzinkt, pulverbeschichtet



MEAVARIO – ein komplettes System durch umfassendes Zubehör

MEAVARIO Zargenfenster sind durch ihre maßgefertigten Größen und verschiedenen Varianten universell einsetzbar – und das Zubehör bildet dabei keine Ausnahme. Alles, was Sie bei einem Standard-Sortiment erwarten, ist auch für jedes maßgefertigte MEAVARIO Zargenfenster erhältlich.

Tropfkanten



Abschließbare Griffolive



MEAVARIO Zargensystem

Türen und Aussparungskörper



MEAVARIO Fluchttür



innen

außen

Umlaufende Zarge, nach außen öffnend, mit Griffolive innen, mit und ohne Glaseinsatz.

Wandstärken:

11,5 bis 60 cm

Glaseinsatz:

Klarglas oder Ornamentglas 504, Größe des Einsatzes 1/3, 1/2 oder 3/4

Außenmaß B x H	Lichtes Durch- gangsmaß B x H	Lichtes Glasmaß		
		1/3	1/2	3/4
62,5 x 201,0	47,0 x 185,5	32,5 x 60,0	32,5 x 90,0	32,5 x 135,0
75,0 x 201,0	59,5 x 185,5	45,0 x 60,0	45,0 x 90,0	45,0 x 135,0
86,5 x 201,0	71,0 x 185,5	56,5 x 60,0	56,5 x 90,0	56,5 x 135,0

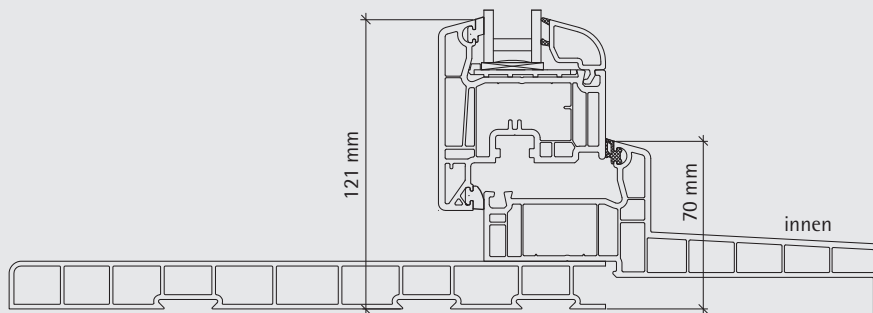

MEAVARIO Nebeneingangstür



Zarge seitlich und oben, unten mit Schwelle, nach außen oder innen öffnend, mit Drücker beidseitig oder Stoßgriff und Drücker, für Mauerwerk (Typ 1) oder betonierte Wände (Typ 2, mit Alu-Riffelblech) verfügbar, Anschlag DIN R oder DIN L.

Wandstärken:

11,5 bis 60 cm

Glaseinsatz:

Klarglas oder Ornamentglas 504, Größe des Einsatzes 1/3, 1/2 oder 3/4

Außenmaß B x H	Lichtes Durchgangmaß B x H	Lichtes Glasmaß B x H		
		1/3	1/2	3/4
86,0 x 212,5	68,5 x 200,0	53,0 x 60,0	53,0 x 90,0	53,0 x 135,0
101,0 x 212,5	83,5 x 200,0	68,0 x 60,0	68,0 x 90,0	68,0 x 135,0
126,0 x 212,5	108,5 x 200,0	93,0 x 60,0	93,0 x 90,0	93,0 x 135,0
151,0 x 212,5	133,5 x 200,0	118,0 x 60,0	118,0 x 90,0	118,0 x 135,0
176,0 x 212,5	158,5 x 200,0	143,0 x 60,0	143,0 x 90,0	143,0 x 135,0
201,0 x 212,5	183,5 x 200,0	177,0 x 60,0	177,0 x 90,0	177,0 x 135,0

Sondergrößen auf Anfrage

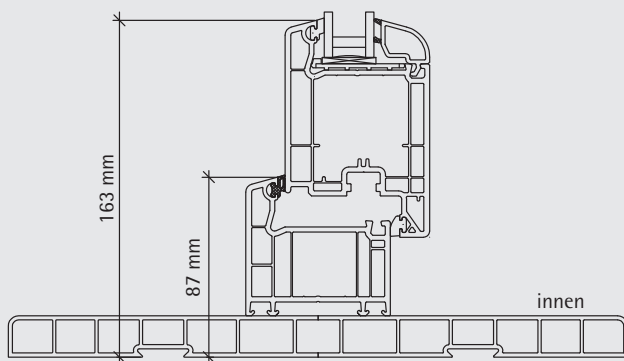

Typ 1

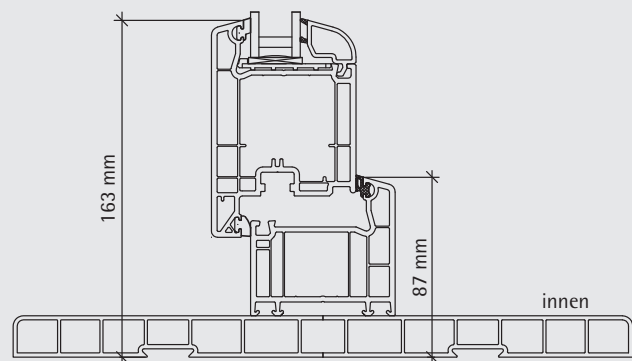

Typ 2

MEAVARIO Aussparungskörper



Für Lüftungsclappen und Lüftungssysteme, späterer Einbau möglich.

Wandstärke:

11,5 bis 60 cm

Maximalmaße (B x H):

250 x 150 cm

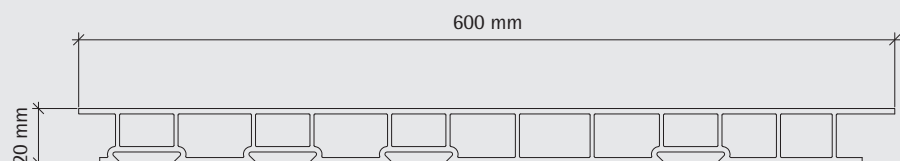

MEALON Fenstersystem

Ideal für Sanierung, Renovierung und Neubau

Auf einen Blick

MEALON Individual Fenster werden genau nach Anforderung gefertigt. Größe, Ausführung, Öffnungsart, Verglasung – noch nie war MEALON so anpassungsfähig.

- Geeignet für Sanierung, Renovierung und Neubau
- Rahmen aus schlagzähem Hart-PVC
- Wärmedämmend und wetterbeständig
- Wartungsarm und einfach zu verarbeiten
- Vielseitig einsetzbar in Agrar- und Industriebereich
- Preisgünstige, aber anspruchsvolle Lösung
- Erhältlich in Weiß oder Braun
- Standard- und Sondergrößen
- Mit Zubehör-Elementen individuell erweiterbar

MEALON – der Spezialist für Sanierung und Renovierung

Mit seinem großen Sortiment an Fenstertypen und -größen ist das MEALON Fenstersystem seit Jahren eine bewährte Lösung insbesondere für Sanierung und Renovierung. Mit den neuen MEALON Individual Fenstern wird MEALON nun noch anpassungsfähiger. MEALON Individual wird exakt auf das erforderliche Maß gefertigt, sodass es nahezu für jede Fensteröffnung ein passendes MEALON Fenster gibt.



Durch die Vielzahl an Fenstervarianten – vom Festglasfenster als reine Lichtzufuhr hin zum Multifunktionsfenster mit verschiedenen Einsätzen – eignet sich MEALON für noch mehr, noch unterschiedlichere Anwendungsfälle.

MEALON Fenstersystem

Ideal für Sanierung, Renovierung und Neubau



Preisgünstig, aber anspruchsvoll

Das MEALON Fenstersystem ist eine preislich attraktive Lösung, die keine Kompromisse bei der Qualität macht. Die Rahmen aus schlagzähem Hart-PVC sind robust und absolut wetterbeständig. Die Gesamtkonstruktion ist extrem wartungsarm, langlebig und dabei leicht zu verarbeiten. Mit Isolierverglasung eignen sich MEALON Fenster auch für Bauvorhaben mit gehobenen Ansprüchen an die Wärmedämmung.

Verfügbare Verglasungen

Alle MEALON Individual Fenster sind mit verschiedenen Verglasungen erhältlich:

- Klarglas für maximale Lichtausbeute
- Ornamentglas 504
weitere Ornamentgläser auf Anfrage
- 24 mm Isolierglas ($U_g = 1,1 \text{ W/m}^2\text{K}$)
für Anwendungen mit hohen Dämmforderungen
- 14 mm Isolierglas ($U_g = 3,3 \text{ W/m}^2\text{K}$)
für temperatur- und feuchteunempfindliche Bauten
- 5 mm Einfachverglasung ($U_g = 5,6 \text{ W/m}^2\text{K}$)
für temperatur- und feuchteunempfindliche Bauten

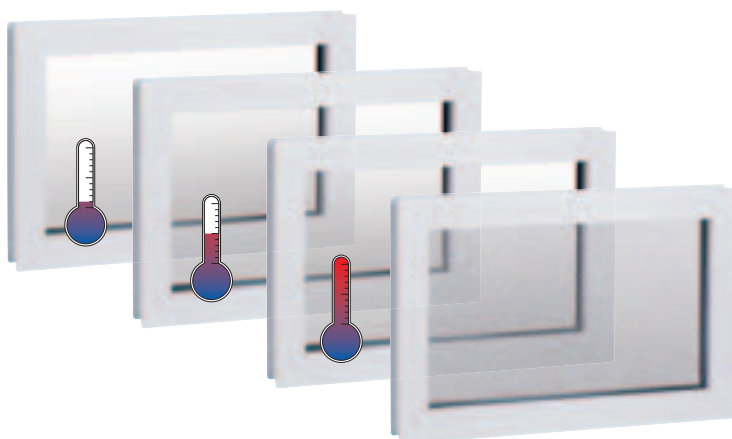

MEALON Fenstersystem

MEALON Individual Fenstervarianten



Festglasfenster



Fenster mit größtmöglicher Glasfläche für maximale Lichtausbeute.
Mit Mehrkammer-Blendrahmen, auch horizontal oder vertikal geteilt erhältlich,
Farbe Weiß und Braun.

Mindestmaße (B x H):
20 x 20 cm
Maximalmaße (B x H):
250 x 150 cm
Sondergröße auf Anfrage

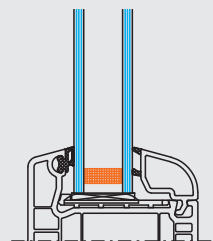

Einhand-Kipp-Fenster, einflügelig



Mit Mehrkammer-Blendrahmen, Olive oben mittig, mit verdeckt liegendem Roto NT Beschlag, auch vorbereitet für Oberlichtöffner lieferbar,
Farbe Weiß und Braun.

Mindestmaße (B x H):
25 x 25 cm
Maximalmaße (B x H):
125 x 125 cm
Sondergrößen auf Anfrage

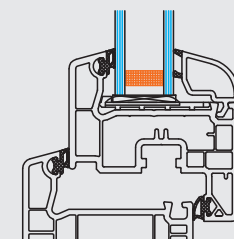

Einhand-Dreh-Kipp-Fenster, einflügelig



Mit Mehrkammer-Blendrahmen, Olive seitlich mittig, mit verdeckt liegendem Roto NT Beschlag, Anschlag DIN R oder DIN L, Farbe Weiß und Braun.

Mindestmaße (B x H):
30 x 40 cm
Maximalmaße (B x H):
150 x 150 cm
Sondergrößen auf Anfrage

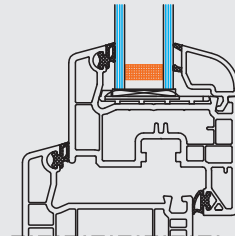

Dreh- oder Dreh-Kipp-Fenster, zweiflügelig



Mit Mehrkammer-Blendrahmen, Stulpflügel bzw. Pfosten, asymmetrische Teilung möglich, Farbe Weiß und Braun.

Mindestmaße (B x H):
80 x 38 cm
Maximalmaße (B x H):
250 x 150 cm
Sondergrößen auf Anfrage

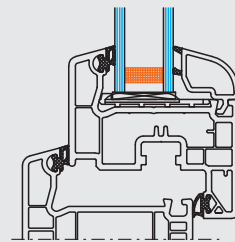

Kipp-Fenster, zweiflügelig, horizontal oder vertikal geteilt



Mittig mit Kämpfer geteilt (asymmetrische Teilung mit Festglasteil möglich), drei Öffnungsstellungen, Verriegelung Rechts und Links, Farbe Weiß und Braun.

Mindestmaße (B x H):
30 x 50 cm
Maximale Glasflügelgröße (B x H):
100 x 100 cm
Sondergrößen auf Anfrage

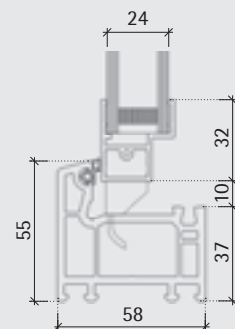

Multifunktionsfenster in Kipp- oder Dreh-Kipp-Ausführung



Kipp-Ausführung:

Ausführung mit senkrechtem Pfosten, vorgerichtet für Einsatzteil links (umgekehrte Vorrichtung möglich), drei Öffnungsstellungen, Verriegelung Rechts und Links, Farbe Weiß und Braun.

Mindestmaße (B x H):

50 x 35 cm

Maximalmaße (B x H):

125 x 100 cm

Einsatzmaße:

20 cm

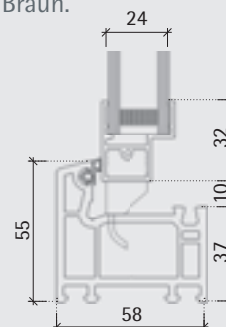

Dreh-Kipp-Ausführung:

Ausführung mit senkrechtem Pfosten, vorgerichtet für Einsatzteil links (umgekehrte Vorrichtung möglich), Anschlagseite gegenüber Einsatzteil, Farbe Weiß und Braun.

Mindestmaße (B x H):

60 x 38 cm

Maximalmaße (B x H):

150 x 150 cm

Einsatzmaße:

25 cm

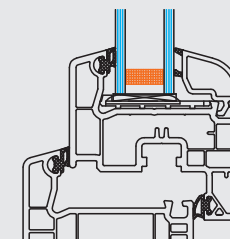

Sondergrößen auf Anfrage

Einsatzteile für Multifunktionsfenster



Nur in Verbindung mit Multifunktionsfenster bestellbar:

- 24 mm Iso-Platte
- 24 mm Iso-Platte mit \varnothing 100 mm Bohrung
- Lochblech verzinkt, pulverbeschichtet, 10 x 10 mm Lochung (ohne Abbildung)
- Kiemenblech, verzinkt, pulverbeschichtet



MEALON Nebeneingangstür



Zarge seitlich und oben, unten mit Schwelle, nach außen oder innen öffnend, mit Drücker beidseitig oder Stoßgriff und Drücker (Fluchttür auf Anfrage)

Glaseinsatz:

Klarglas oder Ornamentglas 504, Größe des Einsatzes 1/3, 1/2 oder 3/4

Außenmaß B x H	Lichtes Durch- gangsmaß B x H	Lichtes Glasmaß B x H		
		1/3	1/2	3/4
88,0 x 198,0	74,5 x 189,0	71,5 x 60,0	71,5 x 90,0	71,5 x 135,0
98,0 x 198,0	84,5 x 189,0	81,5 x 60,0	81,5 x 90,0	81,5 x 135,0
100,0 x 210,0	86,5 x 201,0	83,5 x 60,0	83,5 x 90,0	83,5 x 135,0

Sondergrößen auf Anfrage

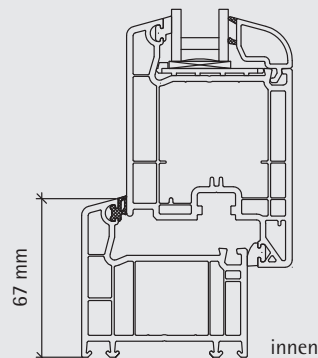

MEALON Fenstersystem

Zubehör



MEALON Kipp-Fenster mit Abluft- oder Lüftungsflügel



Beispielsweise in Heizungskellern und Waschküchen ist optimaler Luftaustausch besonders wichtig. MEALON Kipp E Fenster sind deshalb auf Wunsch mit diesen Flügeln ausrüstbar:

Abluftflügel

Mit Aufnahme für Lüftungsschlauch
Ø 100 mm Bohrung,
inkl. Insektenschutz

Lüftungsflügel

Mit festem Lochgitter quer (10 cm hoch)
und 5 mm Einfachglas.

MEALON Blendrahmenerweiterung, Fensterbankanschluss und Kopplung

Blendrahmenerweiterung (BRV)

Dreh-Kipp Standard und Kipp Iso 24 können allseitig mit dieser Blendrahmenverbreiterung vorbereitet und damit auf größere Einbauöffnungen angepasst werden.

Verfügbare Typen:
BRV 30, 45 und 100

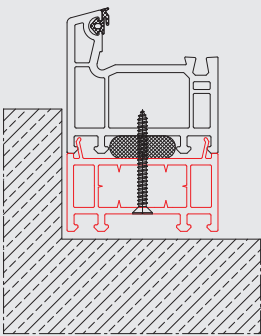

Querschnitt Einbau BRV 30

Fensterbankanschluss (FBA)

Dieses Anschlussprofil passt zu den MEALON Modellen Dreh-Kipp Komfort, Dreh-Kipp Standard und Kipp Iso 24 und ermöglicht den Anbau von Standard-Fensterbänken.

Verfügbare Typen:
FBA 30, 45 und 60

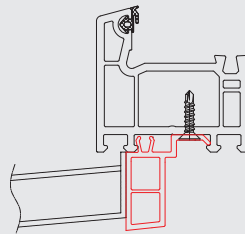

Querschnitt Einbau FBA 30

Kopplung

Mehrere MEALON Fenster in einer Maueröffnung können mit dieser Kopplung zu einer Einheit verbunden werden. Wir liefern sie in zwei Ausführungen:

Kopplung Typ H

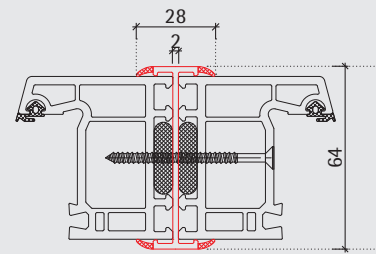

Einbau-Beispiel Kopplung Typ H

Lochgitter



MEALON Fenster können mit drei Gittertypen zusätzlich gesichert werden:

- Lochgitter mit Anschraubtaschen (Stahl pulverbeschichtet, RAL 7035 Lichtgrau, Quadratlochung 10 x 10 mm)

Auf Anfrage:

- Lochblech (Stahl feuerverzinkt, Lochung 10 x 10 mm)
- Streckmetallgitter mit Anschraubtaschen (Stahl pulverbeschichtet, Streckmetallmasche)

Fensterbank, Abdeckkappe

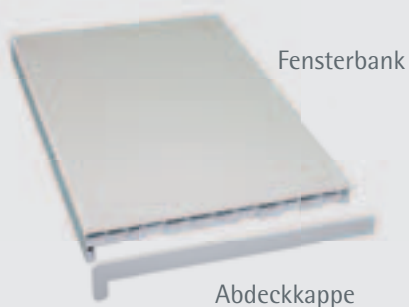

Fensterbank

Abdeckkappe

Abschließbare Griffolive, Maueranker



Abschließbare Olive



Maueranker (4 Stück)

MEA Entwässerungssysteme

MEARIN Plus/Expert Rinnen

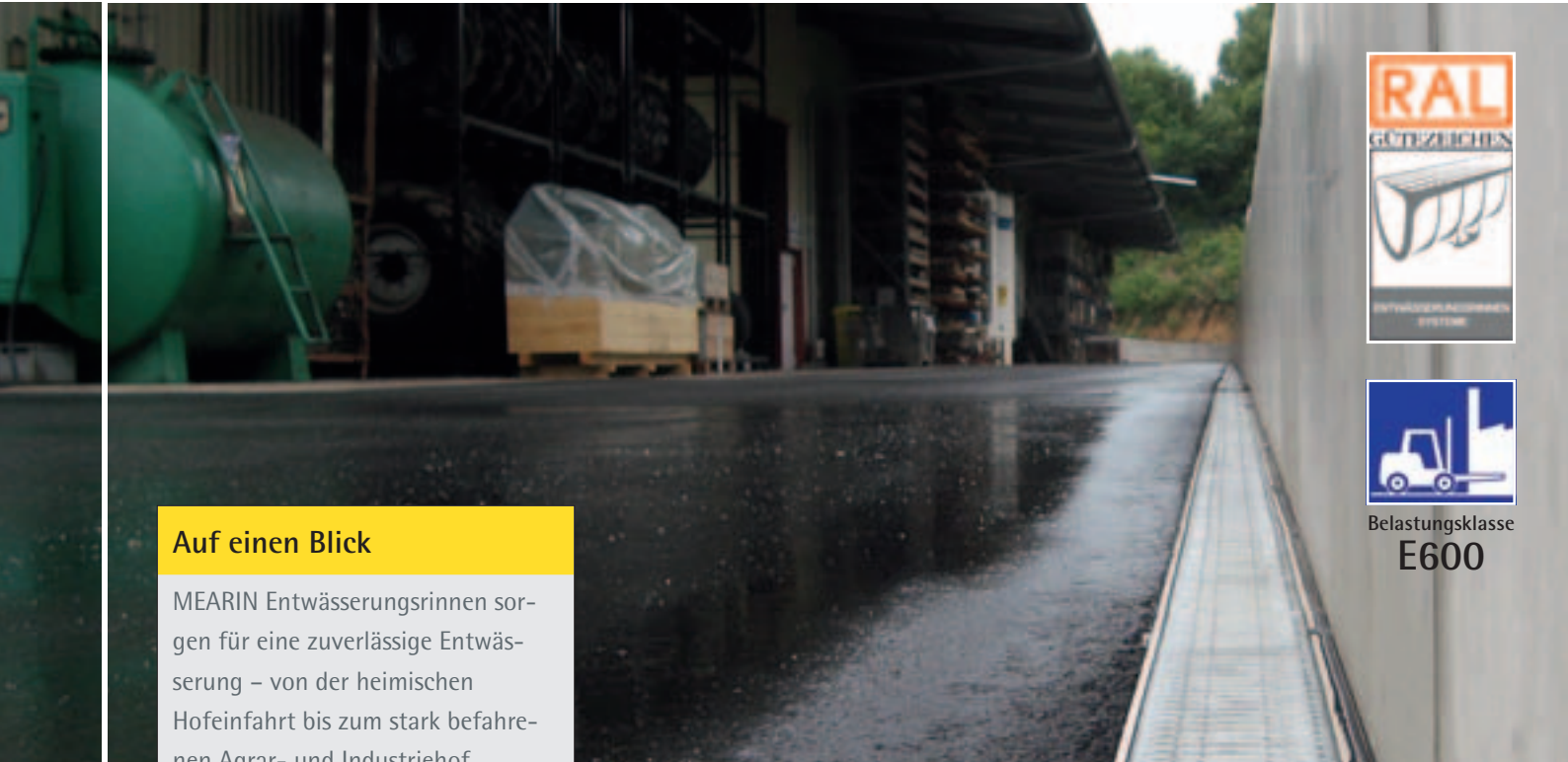

Belastungsklasse
E600

Auf einen Blick

MEARIN Entwässerungsrinnen sorgen für eine zuverlässige Entwässerung – von der heimischen Hofeinfahrt bis zum stark befahrenen Agrar- und Industriebhof.

- Komplettes, abdichtbares Rinnensystem mit durchdachtem Zubehör
- In 100, 200 und 300 mm Breite
- Belastbar bis Klasse D400 (MEARIN Plus) oder E600 (MEARIN Expert) nach EN1433
- STARFIX Rostsystem – schraublos, sicher, schnell
- Optimierter Rinnenquerschnitt für höhere Ablaufleistung selbst bei Niedrigwasser
- Breite, tiefliegende Verankerungsfächer für sicheren Halt im Betonbett
- Frost- und hitzebeständig, hohe Chemikalienbeständigkeit (z. B. Salz, Öl, Jauche etc.)

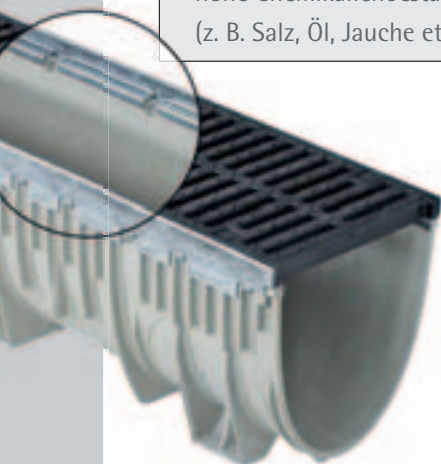

Bewährt seit über 30 Jahren

Die aus glasfaserverstärktem Kunststoff GRP (= glassfibre reinforced plastic) produzierten MEARIN Entwässerungssysteme werden international seit über 30 Jahren im Tiefbau, in der Landschaftsgestaltung und rund ums Haus verwendet. Das optimierte Produktdesign ergibt in Verbindung mit dem hochstabilen Material glasfaserverstärkter Polyester (UP-GF*) ein hervorragendes Rinnensystem. Das leichte Material ist sehr stabil, formbeständig und weist eine umfangreiche Resistenz gegen Chemikalien auf.

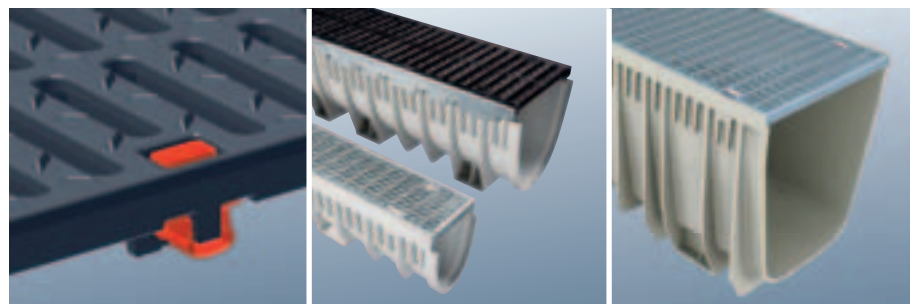

Die MEARIN Systeme können dank ihres geringen Gewichtes und des intelligenten Designs des Steckfalzes ohne Verwendung von Hebewerkzeugen und mit geringstem Personalaufwand schnell und einfach verlegt werden. Die durchdachte Form und die extreme Stabilität der Rinnenkörper ermöglichen ein breites Einsatzspektrum bis hin zu Entwässerungslösungen im Schwerlastbereich. MEARIN Entwässerungssysteme können nach EN1433 bis zur Belastungsklasse E600 eingesetzt werden.

* UP-GF = ungesättigter Polyester Glasfaser verstärkt

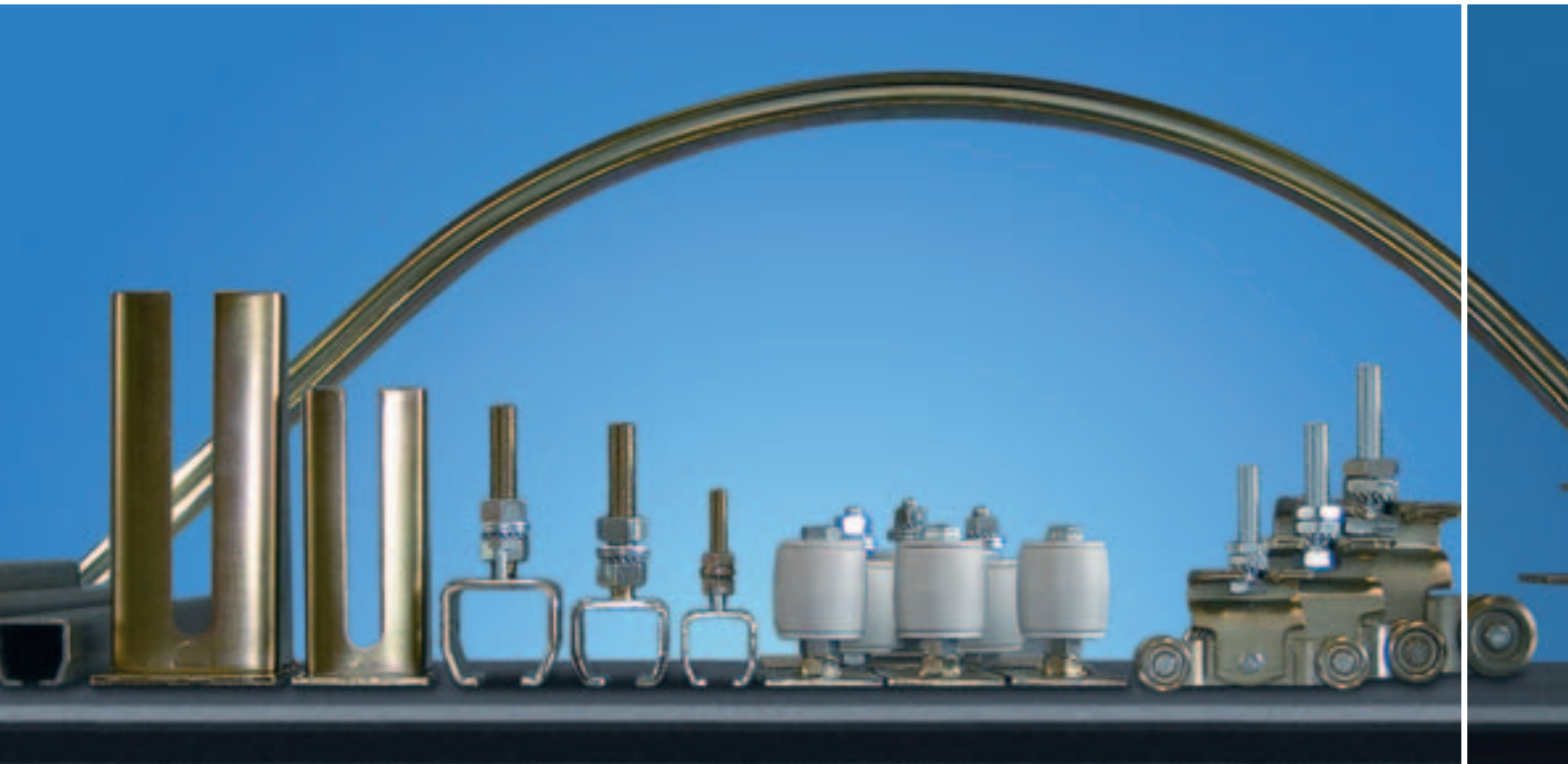

MEA Schiebetorbeschläge und Laufwerksysteme

Leistung beginnt in optimierten Betriebsabläufen und setzt sich bei Qualität, Zuverlässigkeit und Service für unsere Kunden fort. Für unser kompetentes Team aus Entwicklung, Produktion und Vertrieb stehen Qualität und Zuverlässigkeit für unsere Kunden im Mittelpunkt. Alle Teile unseres Sortimentes sind galvanisch verzinkt und chromatiert. Damit zeichnet sich das MEA Sortiment durch Langlebigkeit und hohe Beständigkeit aus und ist insbesondere für die erschwerten Einsatzbedingungen in der Landwirtschaft hervorragend geeignet.

Einsatzbereiche

Unser markterprobtes Programm ist für den manuellen Transport von hängenden Lasten ausgerichtet. Häufige Einsatzorte sind Schiebetore, Schiebeläden, Schutzvorhänge, freitragende Tore oder auch Schiebebühnen. Für Anwendungsbereiche, bei der hohe Ammoniakbeständigkeit erforderlich ist, steht zusätzlich ein spezialisiertes Sortiment zur Verfügung. Dieses wird erfolgreich insbesondere bei Stallanlagen oder Pferdeboxen eingesetzt. Auch unter diesen erschwerten Anforderungen haben sich die MEA Schiebetorbeschläge und Laufwerke als echte Dauerläufer am Markt bewährt und halten seit Jahren das, was manch anderer nur verspricht.



MEA Bausysteme

Systemlösungen mit Erfahrung seit über 125 Jahren



MEALUXIT Zargenfenstersystem

1 Eine vollgedämmte GFK-Zarge als Basis für verschiedene, werkzeuglos zu montierende Fenstereinsätze für unterschiedliche Einsatzzwecke. Übertrifft mit Fenstereinsatz Dreh-Kipp-Komfort sogar die strengen Richtlinien der EnEV 2009 ($U_g = 0,7 \text{ W/m}^2\text{K}$). Zeit- und kostensparend im Bau, flexibel in der Nutzung.

MEAMAX Lichtschachtsystem

2 Der Lichtschacht mit integriertem Aufsatz zur Höhenanpassung um bis zu 25 cm ohne erneutes Bohren. Einkaufen, montieren, passt. Die Anpassung an das geforderte Geländeneiveau ist so ohne zusätzliche Bauteile und in kürzester Zeit zu erledigen. MEAMAX ist außerdem bis zur Höhe des Grundlelements druckwasserdicht montierbar.



MEAFIX Dämmplattensystem

3 Hochwertige Dämmschicht mit vorbereiteter Lichtschachtbefestigung für MEAMAX und MEA MULTINORM Lichtschächte und passenden Ausschnitten für alle MEALUXIT Zargenfenster – MEAFIX verbindet innovative Produkte zu einem System aus einem Guss. Kein Messen und Bohren mehr bei der Lichtschachtmontage bedeutet hohen Zeitgewinn, keine Wärmebrücken und höchste Verarbeitungssicherheit. Das MEAFIX Sockel-Element beugt zudem Frostschäden durch Bodenfeuchte vor. Mit einer speziellen Abdichtung können MEAFIX Dämmplatten druckwasserdicht montiert werden. In Verbindung mit MEA DWD-Lichtschächten ist so eine druckwasserdichte Lichtschachtmontage auf Perimeterdämmung möglich.

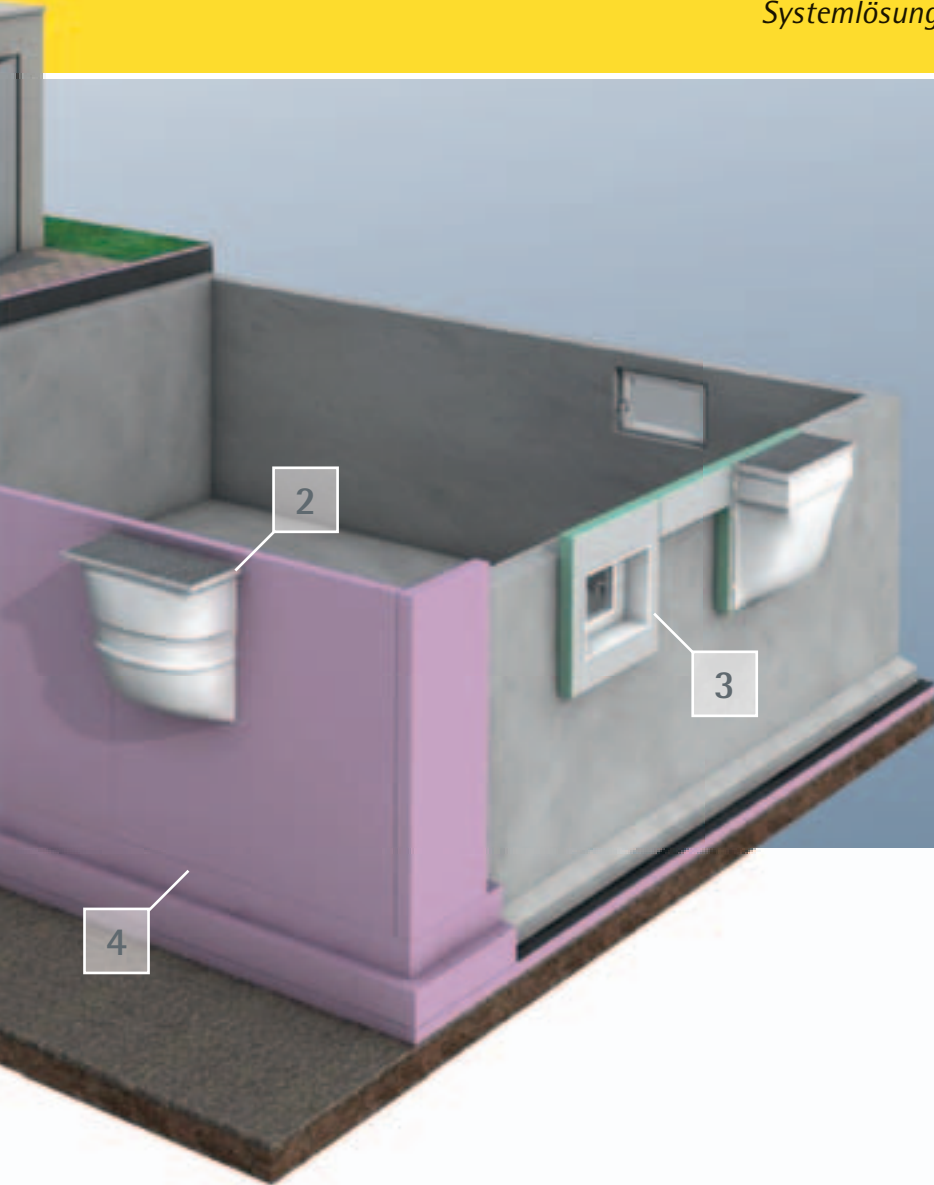

MEA THEPRO Bausystem – die Weltneuheit

4 Diese Innovation stellt den Kellerbau auf eine völlig neue Basis. Das THEPRO Bausystem ermöglicht beim Betonieren die Abdichtung gegen Wasser und Wärmedämmung in einem einzigen Schritt. Dies vereinfacht und verbessert den Kellerbau gleichermaßen. Das THEPRO Bausystem entspricht den Anforderungen der DIN 4108-10 sowie DIN 18195-4 und -6. Dessen sind wir uns sicher: fünf Jahre erweiterte Herstellergarantie!

Und vieles mehr!

5 Zuverlässige Entwässerung rund um Haus und Hof, z. B. mit dem MEAGARD Rinnensystem oder dem MEARIN Plus/Expert Rinnensystem

6 Sauberkeit im Eingangsbereich mit MEA Fußabstreifern aus Polymerbeton oder GFK (glasfaserverstärktem Kunststoff)

Speziell für die Anforderungen in Baugebieten mit hohen Grundwasserständen oder zeitweise drückendem Wasser sind MEA DWD Lichtschächte und das MEALUXIT AQUA Zargenfenstersystem entwickelt worden.

Auf einen Blick

MEA Bausysteme ist ein europaweit führender Anbieter von

- Lichtschächten
- Zargenfenstersystemen
- Fenstern
- Dämmsystemen
- Fußabstreifern
- Entwässerungssystemen

Mit innovativen Systemen, persönlichem Service und termingerechter Lieferung unterstützen wir Architekten und Planer, Baustoffhändler und Verarbeiter.

Wir sind Ihr Partner – ein Partner, der im Ganzen denkt.

Ausschreibungstexte und CAD-Zeichnungen sowie weitere

Informationen zu unseren Systemprodukten erhalten Sie unter

www.mea-bausysteme.com

oder telefonisch unter

+49 (0) 82 51.91 10 00.





Wir haben die Lösung!

MEA Bausysteme ist ein europaweit führender Anbieter von Lichtschächten, Zargenfenstersystemen, Fenstern, Stahlkellerfenstern, Fußabstreifern und Entwässerungssystemen.

Mit innovativen Systemen, persönlichem Service und termingerechter Lieferung unterstützen wir Architekten und Planer, Baustoffhändler und Verarbeiter. Wir sind Ihr Partner – ein Partner, der im Ganzen denkt.

Deutschland:

MEA Bausysteme GmbH

Sudetenstraße 1

86551 Aichach

Germany

Telefon: +49 (0) 82 51.91 10 00

Fax: +49 (0) 82 51.91 10 10

Österreich:

MEA Bausysteme Ges.m.b.H.

St.-Pöltener-Straße 115

3130 Herzogenburg

Austria

Telefon: +43 (0) 27 28.8 32 00

Fax: +43 (0) 27 28.8 32 00-10

info@mea-bausysteme.com

www.mea-bausysteme.com

Ihr Partner für MEA Bausysteme



Innovative Lösungen seit 1886.